







Når du læser denne instruktionsbog, finder du oplysninger med et foranstillet symbol **BEMÆRK / NOTE**. Disse oplysninger er beregnet til at hjælpe dig med at undgå at forårsage skader på din bil, på andres ejendom eller på miljøet.

Symbolerne   eller    vist på mærkaterne på bilen er beregnet til at minde dig om at læse i instruktionsbogen om korrekt og sikker brug af bilen.

 eller  er farvekodet for at angive fare (rød), advarsel (orange) eller forsigtig (gul).

 **Sikkerhedsmærkater** S. 103

## Lidt om sikkerhed

---

Din og andres sikkerhed er utrolig vigtig. Og at føre denne bil er et vigtigt ansvar.

For at du kan træffe en informeret beslutning angående sikkerhed, har vi leveret diverse instruktioner samt andre oplysninger i form af mærkater og denne instruktionsbog. Disse oplysninger advarer dig om potentielle risici for personskade.

Men selvfølgelig er det ikke praktisk muligt at advare om alle risici i forbindelse med betjening eller vedligeholdelse af din bil. Du skal altid bruge din egen sunde fornuft og dømmekraft.

Du finder en række vigtige sikkerhedsoplysninger i forskellige former, herunder:

- **Sikkerhedsmærkater** - på bilen.
- **Sikkerhedsmeddelelser** - med et sikkerhedsadvarselssymbol  og et af disse tre signalord foran: **FARE**, **ADVARSEL** eller **FORSIGTIG**.

Disse signalord betyder:

 **FARE**

Der er fare for DØDSFALD eller ALVORLIG TILSKADEKOMST, hvis du ikke følger disse instruktioner.

 **ADVARSEL**

Der kan være fare for DØDSFALD eller ALVORLIG TILSKADEKOMST, hvis du ikke følger disse instruktioner.

  **ADVARSEL**

Der kan være fare for DØDSFALD eller ALVORLIG TILSKADEKOMST, hvis du ikke følger disse instruktioner.

 **FORSIGTIG**

Der kan være fare for TILSKADEKOMST, hvis du ikke følger disse instruktioner.

- **Sikkerhedsoverskrifter** - såsom "Vigtige sikkerhedsforanstaltninger".
- **Sikkerhedsafsnit** - såsom "Sikker kørsel".
- **Instruktioner** - sikker og korrekt brug af bilen.

Hele instruktionsbogen er fyldt med vigtige sikkerhedsoplysninger, som du anbefales at læse grundigt.

## **Event Data Recorders**

Bilen er udstyret med flere anordninger, der går under fællesbetegnelsen Event Data Recorders. De registrerer forskellige typer af data for bilen i realtid som f.eks. udløsning af SRS-airbag og fejl i SRS-systemkomponenter.

Disse data tilhører bilens ejer og må ikke tilgås af andre, medmindre loven kræver det, eller der foreligger tilladelse fra bilens ejer.

Disse data må dog tilgås af Honda, af autoriserede Honda forhandlere og reparatører samt af Honda medarbejdere, repræsentanter og partnere, men udelukkende med teknisk diagnosticering, forskning og udvikling af bilen for øje.

## **Service Diagnostic Recorders**

Bilen er udstyret med servicerelaterede anordninger, der registrerer oplysninger om ydelsestal for motoren og drivlinjen samt kørselsforholdene. Dataene kan bruges til at hjælpe teknikerne med at diagnosticere, reparere og vedligeholde bilen. Disse data må ikke tilgås af andre, medmindre loven kræver det, eller der foreligger tilladelse fra bilens ejer.

Disse data må dog tilgås af Honda, af autoriserede Honda forhandlere og reparatører samt af Honda medarbejdere, repræsentanter og partnere, men udelukkende med teknisk diagnosticering, forskning og udvikling af bilen for øje.

## Vilkår og betingelser for instruktionsbogsprogrammet

### Generelt

Dette program gør dit lydanlæg med standarddisplay i stand til at søge efter opdateringer til instruktionsbogen, der er specifikke for din bil og for lydanlægget med standarddisplay, hver gang strømtilstanden indstilles til TIL. Programmet sender med jævne mellemrum et begrænset antal køretøjs- og enhedsoplysninger til vores servere: Stelnummer (VIN), serienummer på hardware til lydanlæg med standarddisplay, foretrukket sprog, IP-adresse, transaktionslog (advarslere om eller oversigter over opdateringer, download og installation af opdateringer, anvendelse af instruktionsbogsprogrammet) osv. Når programmet finder en opdatering fra serveren, bliver du bedt om at downloade og installere den.

Når lydanlægget med standarddisplay søger efter opdateringer på vores servere, giver vi dig automatisk mulighed for at opdatere instruktionsbogen. Vi vedligeholder ligeledes en log over de opdateringer, der er installeret på vores servere.

### Dine personlige data

Hvis de førnævnte oplysninger, som sendes til Honda, indeholder personlige oplysninger i dit område, behandles disse oplysninger i nøje overensstemmelse med de regler og forskrifter, der er beskrevet i denne meddelelse, samt den gældende databeskyttelseslov.

Vilkårene for vores fortrolighedspolitik inkorporeres i nærværende vilkår ved henvisning, og din brug af systemopdateringer er underlagt fortrolighedspolitikken. Vores fortrolighedspolitik indeholder oplysninger om, hvordan vi og eventuelle navngivne tredjeparter behandler personlige data, som vi indsamler fra dig, eller som du videregiver til os via programmet (se Hondas hjemmeside (<https://www.privacynotice.honda.eu>) for at få yderligere oplysninger).

Honda indsamler, bruger og gemmer dine personlige data af de grunde, der er anført nedenfor:

Hvor det er nødvendigt af hensyn til Hondas legitime interesser, som anført nedenfor, og hvor vores interesser ikke tilsidesættes af dine databeskyttelsesrettigheder.

- for at kunne sende dig opdateringer til instruktionsbogen;
- for at vi kan forbedre og optimere instruktionsbogsprogrammet og -tjenesterne;
- for at kunne svare på brugerspørgsmål og -klager samt af hensyn til intern registrering.

Beskyttelse af vores legitime forretningsmæssige interesser og juridiske rettigheder. Dette omfatter, men er ikke begrænset til, brug i forbindelse med overensstemmelse, lovgivning, auditing, retlige krav (herunder videregivelse af sådanne oplysninger i forbindelse med et retsligt skridt eller en retstvist) samt andre etiske krav og krav til overensstemmelsesrapportering

Honda konverterer desuden personlige data til anonyme data og bruger dem (normalt på et samlet statistisk grundlag) til formål som markedsundersøgelser og -analyser med henblik på at forbedre instruktionsbogen, analysere tendenser og vurdere succeskriterierne for frigivelse af softwareopdateringer. De indsamlede personlige oplysninger identificerer hverken dig personligt eller enhver anden brug af instruktionsbogen.

Honda kan dele disse data med Hondas verdensomspændende supportorganisation eller tilknyttede Honda virksomheder eller andre tredjeparter engageret af Honda med henblik på at stille supporttjenester til rådighed i forbindelse med systemsupport.

## Vilkår og betingelser for systemopdateringer

### Generelt

Din bil har et program, der gør dit lydanlæg med standarddisplay i stand til automatisk at søge efter Honda softwareopdateringer, som er specifikke for dit lydanlæg med standarddisplay og dets tilsluttede enheder (i starten én (1) gang om ugen via Wi-Fi eller hver fjerde (4.) uge via telematikstyreenheden (TCU)\*, og forespørgsler kan forekomme mere eller mindre regelmæssigt på grund af internetafbrydelser, nye forsøg, direkte brugerindgreb, WAP-push fra serveren eller en ændring i forespørgselspolitikken på Hondas servere). Dette program sender med jævne mellemrum et begrænset antal køretøjs- og enhedsoplysninger (stelnummer (VIN), modeltypeidentifikationsnummer, hardware- og softwarereservedelsnummer, serienummer, softwareversion, foretrukket sprog, IP-adresse, transaktionslog (visning af advarsler eller opdateringer, download og installation af opdateringer, softwarestatus) osv.) til vores servere. Når programmet finder en opdatering på serveren, anmoder programmet første gang om tilladelse til download og installation af opdateringen. Hvor det er muligt, kan du i indstillingsmenuen vælge automatisk at downloade og installere disse opdateringer, eller du kan vælge at opdatere systemet manuelt.

Når dit lydanlæg med standarddisplay søger efter opdateringer eller advarsler på vores servere, giver vi dig automatisk mulighed for at opdatere dine enheder eller overføre opdateringen eller advarslen direkte til dit lydanlæg med standarddisplay. Vi vedligeholder ligeledes en log over de opdateringer eller advarsler, der er installeret på vores servere.

### Dine personlige data

Hvis de førnævnte oplysninger, som sendes til Honda, indeholder personlige oplysninger i dit område, behandles disse oplysninger i nøje overensstemmelse med de regler og forskrifter, der er beskrevet i denne meddelelse, samt den gældende databeskyttelseslov.

Vilkårene for vores fortrolighedspolitik inkorporeres i nærværende vilkår ved henvisning, og din brug af systemopdateringer er

underlagt fortrolighedspolitikken. Vores fortrolighedspolitik indeholder oplysninger om, hvordan vi og eventuelle navngivne tredjeparter behandler personlige data, som vi indsamler fra dig, eller som du videregiver til os via programmet.

Se Hondas hjemmeside for at få yderligere oplysninger.

Honda indsamler, bruger og gemmer dine personlige data af de grunde, der er anført nedenfor:

- for at kunne levere systemopdateringer og tilknyttede tjenester til dig;
- for at vi kan forbedre og optimere systemopdateringsprodukter og -tjenester;
- for at kunne svare på brugerspørgsmål og -klager samt af hensyn til intern registrering;
- hvor det er nødvendigt af hensyn til Hondas legitime interesser, som anført nedenfor, og hvor vores interesser ikke tilsidesættes af dine databeskyttelsesrettigheder.

Beskyttelse af vores legitime forretningsmæssige interesser og juridiske rettigheder omfatter, men er ikke begrænset til, brug i forbindelse med overensstemmelse, lovgivning, auditering, retlige krav (herunder videregivelse af sådanne oplysninger i forbindelse med et retsligt skridt eller en retstvist) samt andre etiske krav og krav til overensstemmelsesrapportering.

Honda konverterer desuden personlige data til anonyme data og bruger dem (normalt på et samlet statistisk grundlag) til formål som markedsundersøgelser og -analyser med henblik på at forbedre systemopdateringer, analysere tendenser og vurdere succeskriterierne for frigivelse af softwareopdateringer. De indsamlede personlige oplysninger identificerer hverken dig personligt eller enhver anden bruger af systemopdateringerne.

Honda kan dele disse data med Hondas verdensomspændende supportorganisation eller tilknyttede Honda virksomheder eller andre tredjeparter engageret af Honda med henblik på at stille supporttjenester til rådighed i forbindelse med systemsupport.

\* Ikke tilgængelig på alle modeller

Denne instruktionsbog skal betragtes som en fast del af bilen og skal følge med bilen, når den sælges.

Denne instruktionsbog dækker alle modelvarianter. Instruktionsbogen kan indeholde beskrivelser af udstyr og funktioner, som ikke er monteret på din model.

Illustrationerne i instruktionsbogen gengiver funktioner og udstyr, der fås på visse, men ikke alle modeller. Din model har muligvis ikke alle disse funktioner.

Oplysningerne og specifikationerne i denne instruktionsbog var gældende på tidspunktet, hvor den blev trykt. Honda Motor Co. Ltd. forbeholder sig ret til at ophæve eller ændre specifikationer eller konstruktioner til enhver tid uden ansvar og uden varsel.

Selv om denne instruktionsbog gælder for både højre- og venstrestyrede modeller, refererer illustrationerne hovedsageligt til venstrestyrede modeller.

## ➤ Sikker kørsel S. 39

Sikker kørsel S. 40      Sikkerhedsseler S. 45      Airbags S. 57

## ➤ Instrumentbræt S. 105

Indikatorer S. 106      Instrumenter og displays S. 154

## ➤ Betjeningsanordninger S. 171

Låsning og oplåsning af døre S. 172      Bagklap S. 186  
Betjening af kontakter omkring rattet S. 197  
Interiør-komfortfaciliteter S. 234      Klimaanlæg S. 246

## ➤ Funktioner S. 253

Lydanlæg S. 254      Lydanlæg med standarddisplay S. 256  
Nødopkald (eCall) S. 368

## ➤ Kørsel S. 373

Før der køres S. 374      Kørsel med anhænger S. 378      Under kørsel S. 379  
Multivisionskamera S. 517      Honda parkeringsassistent S. 531

## ➤ Vedligeholdelse S. 571

Før vedligeholdelse S. 572      Servicepåmindelsessystem\* S. 576  
Kontrol og udskiftning af viskerblade S. 598  
Vedligeholdelse af klimaanlæg S. 616

## ➤ Håndtering af uventede problemer S. 629

I tilfælde af punktering S. 630      Håndtering af donkraft S. 643  
Indikator, tændes/blinker S. 651      Sikringer S. 658      Nødtransport S. 667  
Hvis bagklappen ikke kan åbnes S. 670

## ➤ Oplysninger S. 671

Specifikationer S. 672      Identifikationsnumre S. 674

# Indhold

Pop-up hood-system S. 72

Børnesikkerhed S. 75

Sikkerhedsmærkater S. 103

Sikkerhedssystem S. 188

Ruder S. 194

Justering af hver type spejl S. 215

Sæder S. 226

Fejlmeddelelser for lydanlæg S. 357

Generelle oplysninger om lydanlægget S. 358

Honda Sensing S. 425

Bremssning S. 497

Parkering af bilen S. 507

Opladning S. 556

Energiøkonomi S. 570

Vedligeholdelsesplan\* S. 581

Vedligeholdelse under frontklappen S. 585

Udskiftning af pærer S. 594

Kontrol og udskiftning af dæk S. 603

12 V batteri S. 608

Vedligeholdelse af fjernbetjeningen S. 614

Rengøring S. 620

Tilbehør og ændringer S. 626

Elsystem vil ikke starte S. 644

Hvis 12 V batteriet er dødt S. 647

Overophedning S. 650

Hvis du ikke kan åbne opladningsdækslet S. 668

Hvis du ikke kan frigøre ladestikket S. 669

Apparater, der udsender radiobølger S. 675

Overensstemmelseserklæring, sammenfatning\* S. 685

Kvikvejledning S. 6

Sikker kørsel S. 39

Instrumentbræt S. 105

Betjeningsanordninger S. 171

Funktioner S. 253

Kørsel S. 373

Vedligeholdelse S. 571

Håndtering af uventede problemer S. 629

Oplysninger S. 671

Indeks S. 687

# Visuelt indeks

Venstrestyret model

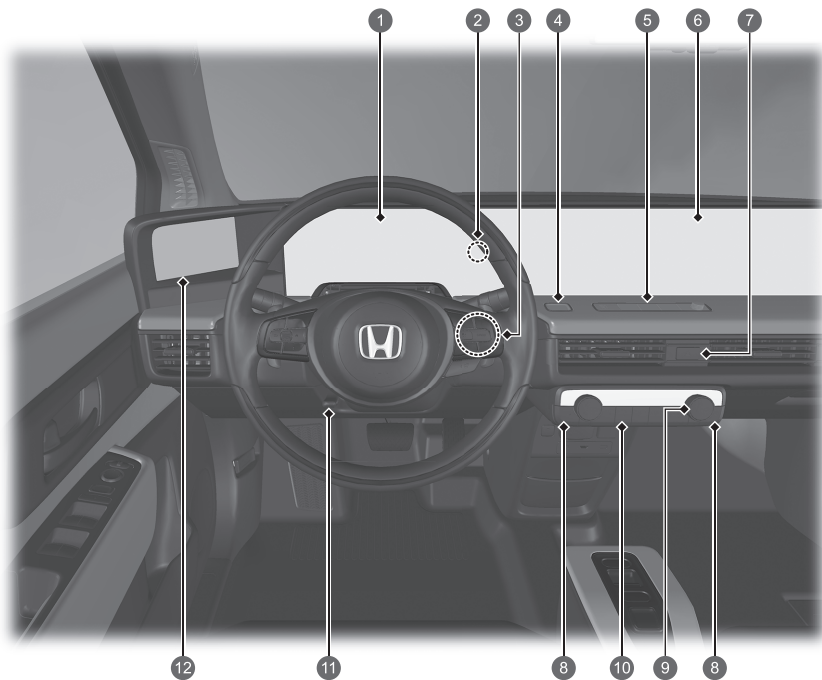

- 1 Systemindikatorer ➔ S. 106
- Instrumenter ➔ S. 154
- Førerinformationssystem ➔ S. 156
- 2 Indikator for startspærrefunktion/indikator for alarmer til sikkerhedssystemet ➔ S. 121
- 3 POWER knap ➔ S. 197
- 4 Knap til Honda parkeringsassistent ➔ S. 531
- 5 Lysstyrkeregulering ➔ S. 257
- 6 Lydanlæg ➔ S. 254
- Navigationssystem  
➔ Se manualen til navigationssystemet
- 7 Knap til katastrofeblink
- 8 Knapper til sædevarmer ➔ S. 245
- 9 Klimaanlæg ➔ S. 246
- 10 Elbagrude ➔ S. 213
- 11 Indstilling af rat ➔ S. 214
- 12 Skærm til kamerasystem med sidespejldisplay ➔ S. 220



- 1 Systemindikatorer ➔ S. 106  
Instrumenter ➔ S. 154  
Førerinformationssystem ➔ S. 156
- 2 POWER knap ➔ S. 197
- 3 Skærm til kamerasystem med sidespejldisplay  
➔ S. 220
- 4 Indstilling af rat ➔ S. 214
- 5 Knapper til sædevarmer ➔ S. 245
- 6 Elbagrude ➔ S. 213
- 7 Klimaanlæg ➔ S. 246
- 8 Knap til katastrofeblink
- 9 Lydanlæg ➔ S. 254  
Navigationssystem  
➔ Se manualen til navigationssystemet
- 10 Lysstyrkeregulering ➔ S. 257
- 11 Knap til Honda parkeringsassistent ➔ S. 531
- 12 Indikator for startspærrefunktion/indikator for  
alarmen til sikkerhedssystemet ➔ S. 121



# Visuelt indeks

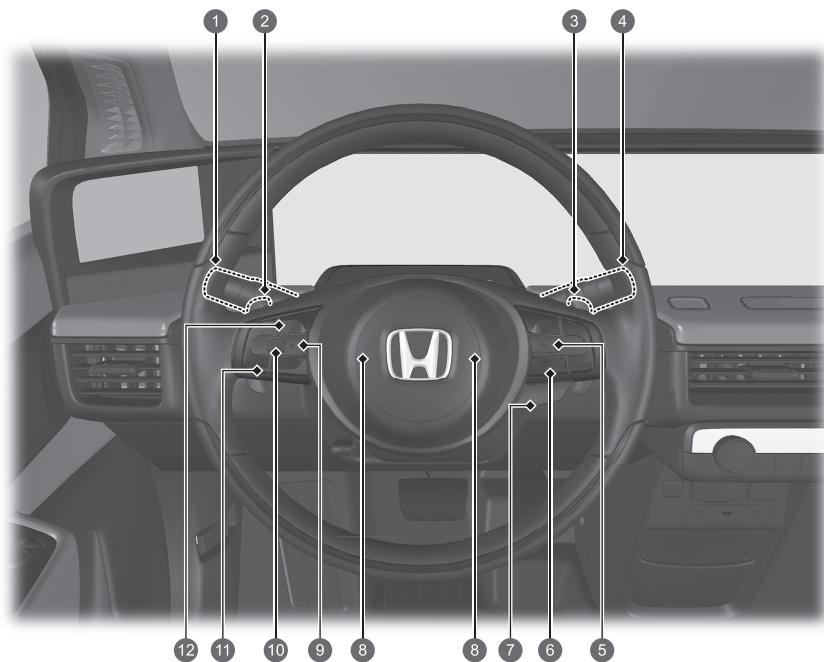

- 1 Forlygter/afviserblink ➔ S. 201, 202  
Tågeforlygter ➔ S. 204  
Tågebaglygter ➔ S. 204  
Knap til kamerasystem med sidespejldisplay ➔ S. 223
- 2 Skifteknap (-) ➔ S. 393
- 3 Skifteknap (+) ➔ S. 393
- 4 Vinduesviskere/sprinklere ➔ S. 210  
CAMERA knap ➔ S. 518
- 5 Knapper til aktiv fartpilot med følgefunktion ved lav hastighed ➔ S. 445
- 6 Knap til vognbaneassistent ➔ S. 465  
Knap til indstilling af følgeafstand ➔ S. 457
- 7 Knap til ratvarme ➔ S. 244
- 8 Horn (tryk på et område omkring )
- 9  knap (hjem) ➔ S. 156, 261
- 10 Venstre vælgerhjul ➔ S. 156, 261
- 11 Fjernbetjening af lydanlægget ➔ S. 261
- 12 Knapper til håndfrit telefonsystem ➔ S. 339  
Knapper til stemmestyring ➔ S. 264

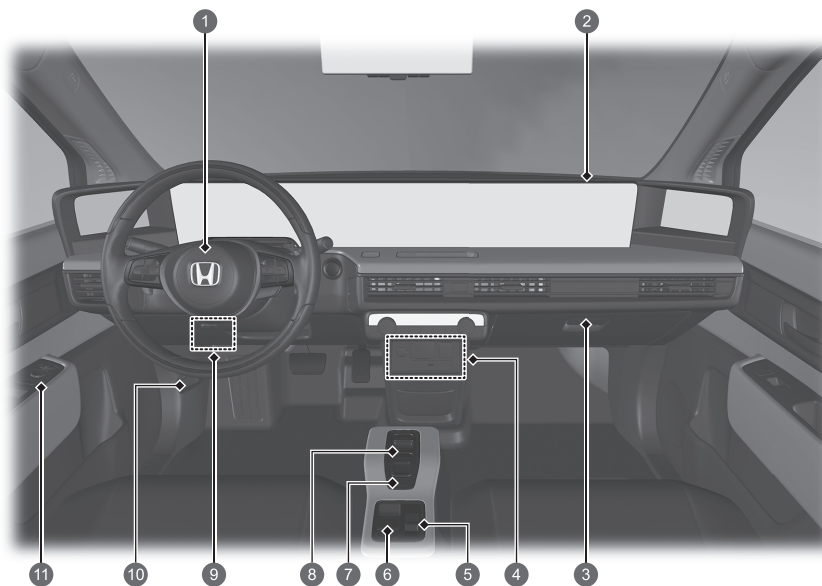

- 1 Airbag i førerside ➔ S. 59
- 2 Airbag i passagerside ➔ S. 59
- 3 Handskerum ➔ S. 237
- 4 Strømodtag til tilbehør ➔ S. 242  
Strømodtag\* ➔ S. 243
- USB-porte ➔ S. 259
- HDMI™-port ➔ S. 260
- 5 Køretilstandskontakt ➔ S. 391
- 6 Kontakt til elektronisk parkeringsbremse ➔ S. 497  
Knap til automatisk bremseholdefunktion ➔ S. 501
- 7 Kontakt til styring med én pedal ➔ S. 397
- 8 Skifteknop ➔ S. 384
- 9 Sikringsboks i kabine ➔ S. 661
- 10 Udløserhåndtag til frontklap ➔ S. 586
- 11 Styreenheder til kamerasystem med sidespejldisplay ➔ S. 221  
Hovedkontakt til centrallås ➔ S. 183  
Kontakter til elrudre ➔ S. 194

# Visuelt indeks

Højrestyret model

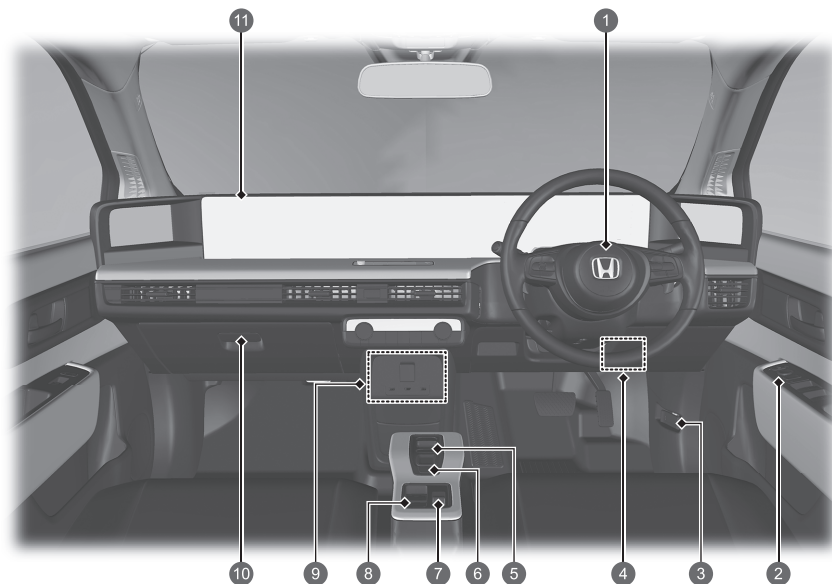

- 1 Airbag i førerside ➔ S. 59
- 2 Styreenheder til kamerasystem med sidespejldisplay ➔ S. 221
- Hovedkontakt til centrallås ➔ S. 183
- Kontakter til elruder ➔ S. 194
- 3 Udløserhåndtag til frontklap ➔ S. 586
- 4 Sikringsboks i kabine ➔ S. 661
- 5 Skifteknop ➔ S. 384
- 6 Kontakt til styring med én pedal ➔ S. 397
- 7 Køretilstandskontakt ➔ S. 391
- 8 Kontakt til elektronisk parkeringsbremse ➔ S. 497
- Knap til automatisk bremseholdefunktion ➔ S. 501
- 9 Strømudeflag til tilbehør ➔ S. 242
- Strømudeflag ➔ S. 243
- USB-porte ➔ S. 259
- HDMI™-port ➔ S. 260
- 10 Handskerum ➔ S. 237
- 11 Airbag i passagerside ➔ S. 59

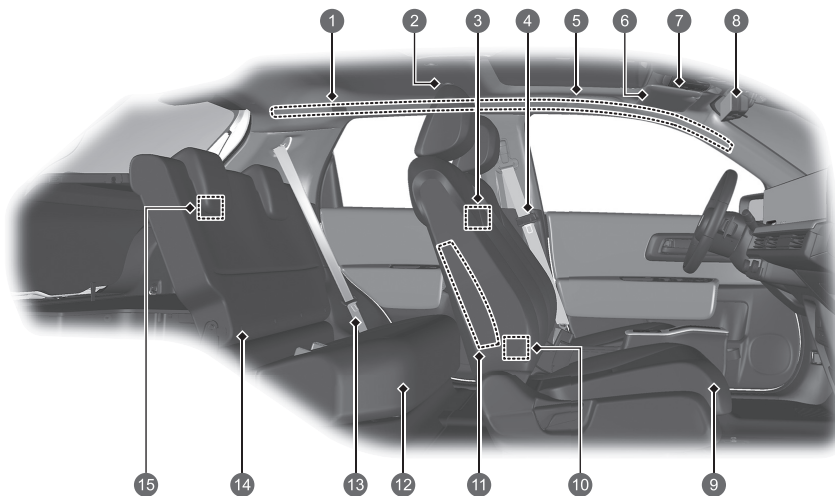

- 1 Gardinairbags ➔ S. 67
- 2 Læselamper ➔ S. 235
- 3 Kontakt til læselamper ➔ S. 235
- 4 Sikkerhedsseler ➔ S. 45
- 5 Håndtag
- 6 Solskærme  
Makeup-spejle
- 7 Læselamper ➔ S. 235  
Afbryderknap til ultralydssensorer\* ➔ S. 191  
Afbryderknap til vippesensor\* ➔ S. 192  
SOS knap ➔ S. 370
- 8 Kamerasystem med bakspejldisplay ➔ S. 215
- 9 Forsæde ➔ S. 226
- 10 USB-porte ➔ S. 259
- 11 Sideairbags ➔ S. 65
- 12 Bagsæde ➔ S. 229
- 13 Sikkerhedssæle (montering af en barnestol)  
➔ S. 96  
Sikkerhedssæle til fastspænding af en barnestol  
➔ S. 98
- 14 Nederste befæstningspunkter til fastspænding af  
barnestole ➔ S. 91
- 15 Lys i bagagerum ➔ S. 236

# Visuelt indeks

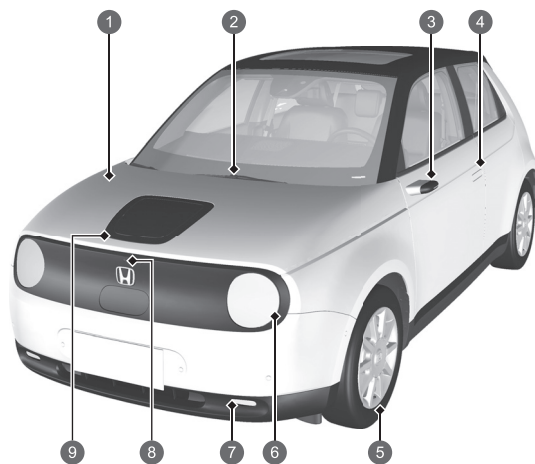

- 1 Vedligeholdelse under frontklappen ➔ S. 585
- 2 Forrudeviskere ➔ S. 210, 598
- 3 Kamerasystem med sidespejldisplay ➔ S. 220  
Afviserblink på siden ➔ S. 202, 594
- 4 Knap til låsning/oplåsning ➔ S. 175
- 5 Dæk ➔ S. 603, 630
- 6 Forlygter ➔ S. 201, 594  
Positionslys/kørelys ➔ S. 201, 205, 594  
Forreste afviserblink ➔ S. 202, 594
- 7 Tågeforlygter ➔ S. 204, 594
- 8 Knap til åbning af dæksel ➔ S. 560, 565
- 9 Sådan oplader du ➔ S. 560, 565

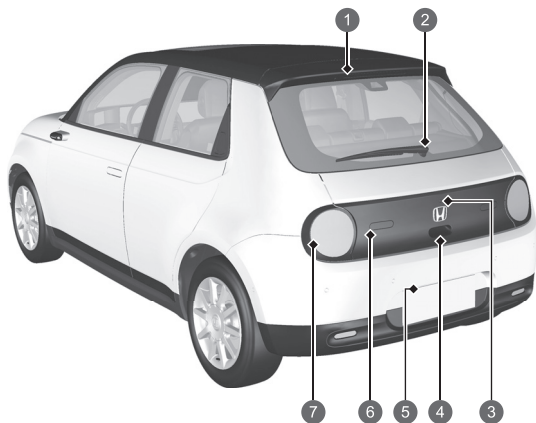

- 1 Højt monteret stoplygte ➔ S. 595
- 2 Bagrudevisker ➔ S. 212, 601
- 3 Multivisningskamera ➔ S. 517
- 4 Åbning/lukning af bagklappen ➔ S. 186  
Udvendigt håndtag til bagklap ➔ S. 187
- 5 Bageste nummerpladelys ➔ S. 201, 595
- 6 Baklygter ➔ S. 595  
Tågebaglygte ➔ S. 204, 595
- 7 Baglygter ➔ S. 201, 594  
Stoplygter ➔ S. 594  
Bageste afviserblink ➔ S. 202, 594

# Sådan får du mest muligt ud af din Honda elbil



## Opladning i hjemmet

Din Honda elbil kan oplades med en korrekt konfigureret lysnetstikkontakt. Hvis der er indstillet en timer, starter og slutter opladningen automatisk.

➔ S. 556

➔ S. 563

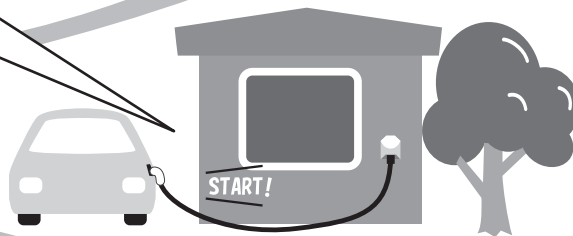



### Parkering

Der er flere ting, du bør vide, når du parkerer din Honda elbil.

➔ S. 568



### Hvordan fungerer el bilen

En elektromotor driver din Honda elbil.

➔ S. 16

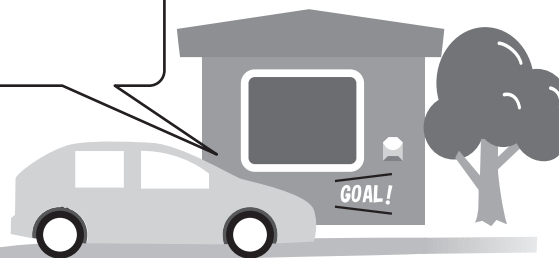



# Hvordan fungerer elbilen

I stedet for at bruge benzin til at drive en forbrændingsmotor udnytter din bil lagret elektricitet til at drive en elmotor.

Som det er tilfældet med en benzindrevet bil, påvirkes effektiviteten af en elbil (og bilens rækkevidde) for det meste af førerens kørestil. Brugen af klimaanlægget har ligeledes stor indflydelse, idet hyppig brug af anlægget har en negativ indvirkning på bilens rækkevidde.

Der bruges to typer batterier i denne bil: et almindeligt 12 V batteri, der leverer strøm til airbags, indvendigt og udvendigt lys og andre almindelige 12 V systemer, og et litium-ion-højspændingsbatteri, der bruges til at strømforsyne elmotoren, der driver bilen fremad, samt til at oplade 12 V batteriet.

Når strømtilstanden er indstillet til KØRETØJ FRA, afbrydes opladningen i ca. 3 dage, hvis strømtilstanden forbliver indstillet til KØRETØJ FRA.

## Opladning af højspændingsbatteriet

Du kan genoplade højspændingsbatteriet ved hjælp af en almindelig lysnetstikkontakt eller en offentlig ladestander.

➔ S. 556

# Forholdsregler i forbindelse med elbiler

## Højspændingskomponenter, højspændingskabler samt komponenter, der udsættes for høje temperaturer

Elbiler indeholder højspændingskomponenter (ca. 650 V maks.) såsom effektstyreenhed, højspændingsbatteri, højspændingskabler (kendes ved deres orange dæksler) og elektromotor samt komponenter, der udsættes for høje temperaturer, såsom køleren. Mærkater med håndteringsadvarsler er påsat disse komponenter.

Airconditionkompressor

1 Reservetank til kølevæske til intelligent effekttenhed

4 Opladningsdæksel

2 Reservetank til kølevæske til drivlinjestyremodul

Airconditionvarmer

DC-DC-omformer

Effektstyreenhed

Elmotor

3 Låg til højspændingsbatteriets servicestik

Højspændingsbatteri

### Mærkat

1 Reservetank til kølevæske til intelligent effekttenhed

2 Reservetank til kølevæske til drivlinjestyremodul



3 Låg til højspændingsbatteriets servicestik



4 Opladningsdæksel

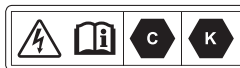

### ⚠ ADVARSEL

Denne bil indeholder højspændingskredse og -komponenter. Hvis det undlades at efterkomme følgende forholdsregler, kan det medføre forbrændinger eller elektrisk stød.

- Du må ikke afmontere, adskille eller udskifte højspændingskomponenter, kabler (orange) eller deres stik.
- Rør ikke ved højspændingsbatteriets servicestik.

I en nødsituation eller i forbindelse med vedligeholdelses- eller reparationsarbejde skal servicestikkene afmonteres for at afbryde for den elektriske strøm fra batteriet. Disse stik er i kontakt med batteriet og kan forårsage alvorlige elektriske stød, hvis de ikke håndteres korrekt.

Kun en kvalificeret tekniker må håndtere elektrisk udstyr. I forbindelse med eftersyn og reparation skal du kontakte en forhandler.

## Højspændingsbatteri

Højspændingsbatteriet aflades gradvist, når bilen ikke er i brug. Hvis batteriet aflades for meget, kan det blive beskadiget.

Hvis bilen parkeres i længere tid ad gangen, f.eks. under opbevaring, skal du genoplade batteriet med jævne mellemrum for at sikre et tilstrækkeligt opladningsniveau. Mindst én gang hver tredje måned skal højspændingsbatteriet genoplades.

Kraftig varme kan også beskadige batteriet. På varme, solrige dage, bør du undgå at parkere bilen i direkte sollys.

Hvis højspændingsbatteriet bliver helt afladet eller beskadiget, og det som følge deraf ikke er muligt at starte elsystemet, skal du kontakte en forhandler.

## Temperatur

Ved opbevaring af bilen skal du sørge for ikke at udsætte den for meget lave temperaturer:

Hvis højspændingsbatteriets temperatur falder til  $-30\text{ }^{\circ}\text{C}$  eller derunder, vil elsystemet ikke starte. Vent på, at højspændingsbatteriet varmer op, eller kør bilen til et varmere sted. Bemærk, at brug af batteriets varmesystem ikke hjælper i dette tilfælde.

## Vedligeholdelse, reparation og bortskaffelse

Kontakt altid en forhandler vedrørende vedligeholdelse, reparation og bortskaffelse. Højspændingsbatterier, som er blevet afmonteret fra skrottede biler, indsamles via en forhandler. Bortskaf ikke batterierne selv.

### I tilfælde af en kollision

- Vær opmærksom på risikoen for elektrisk stød.
  - ▶ Hvis bilens højspændingssystem er blevet beskadiget i forbindelse med en alvorlig kollision, er der risiko for elektrisk stød på grund af eksponerede højspændingskomponenter eller højspændingsledninger. Hvis dette sker, må du ikke røre ved nogen dele i højspændingssystemet eller nogen af systemets orange ledninger.
- Undgå at komme i kontakt med elektrolytvæsken i højspændingsbatteriet.
  - ▶ Højspændingsbatteriet indeholder en brændbar elektrolytvæske, der kan lække som følge af en alvorlig kollision. Undgå hud- og øjenkontakt med elektrolytvæsken, da den er ætsende. Hvis du utilsigtet kommer i berøring med den, skal du straks skylle øjnene/huden med rigelige mængder vand i min. 5 minutter og søge læge.
- Brug en brandslukker til elektriske brande.
  - ▶ Det kan være farligt at forsøge at slukke en elektrisk brand med selv en lille mængde vand (f.eks. fra en haveslange).
- Hvis bilen er blevet beskadiget ved en ulykke, skal den repareres af en forhandler.

### Nødstopssystem til højspændingssystemet

Nødstopssystemet kan blive aktiveret, når bilen er involveret i en ulykke eller kollision. Når systemet aktiveres, lukkes højspændingssystemet automatisk ned, og bilen kan ikke længere køre. For at få højspændingssystemet til at fungere normalt igen skal du kontakte en forhandler.

#### ADVARSEL

Højspændingskomponenter og/eller de kabler (orange), der forbinder dem, kan blive blotlagte som følge af en kollision. Personer må ikke opholde sig i nærheden af disse komponenter, da de kan få elektrisk stød.

Hvis højspændingsbatterivæske løber ud, skal du passe på ikke at komme i berøring med væsken. Den kan skade dine øjne og hud. Hvis væsken kommer i kontakt med øjne og hud, skal du omgående skylle det berørte område med rent vand i et par minutter og straks søge læge.

# Regenerativ energi og regenerativ bremsning

Ved deceleration, eller ved kørsel ned ad bakke, fungerer elektromotoren som en generator, som genindvinder en del af den elektriske energi, der blev brugt til at accelerere bilen.

I følgende situationer producerer bilen elektricitet under deceleration.

- Speederen slippes med gearvælgeren i positionen **D**.
- Bremsepedalen trædes ned med gearvælgeren i positionen **D**.
  - ▶ Når højspændingsbatteriet er fuldt opladet, eller dets temperatur er for lav/høj, eller en eller flere andre faktorer påvirker batteriets tilstand, aktiveres det regenerative bremsesystem muligvis ikke.
- Decelerationsknappen på rattet bruges sammen med gearvælgeren i positionen **D**.
  - ▶ Du kan styre graden af deceleration vha. decelerationsknappen på rattet.

# Sikker kørsel S. 39

## Airbags S. 57

- Bilen er udstyret med airbags som hjælp til at beskytte dig og dine passagerer under en let til voldsom kollision.

## Børnesikkerhed S. 75

- Alle børn på 12 år og derunder skal anbringes på bagsædet.
- Mindre børn skal være forsvarligt fastspændt i en fremadvendt barnestol.
- Spædbørn skal være forsvarligt fastspændt i en bagudvendt barnestol monteret på bagsædet.

## Sikkerhedsseler S. 45

- Spænd sikkerhedsselen, og sæt dig oprejst og godt tilbage i sædet.
- Kontrollér, at passagererne bruger sikkerhedsselen korrekt.

## Tjekliste før kørsel S. 44

- Før kørsel kontrolleres det, at forsæder, nakkestøtter, rat og spejle er indstillet korrekt.

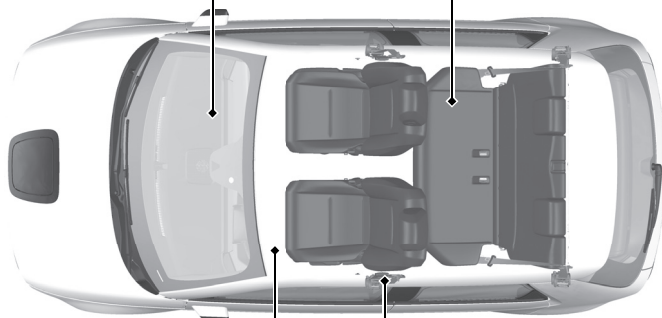

Spænd hoftedelen så lavt over hoften som muligt.

# Instrumentbræt S.105

## Indikatorer S.106 / Instrumenter S.154 / Førerinformationssystem S.156

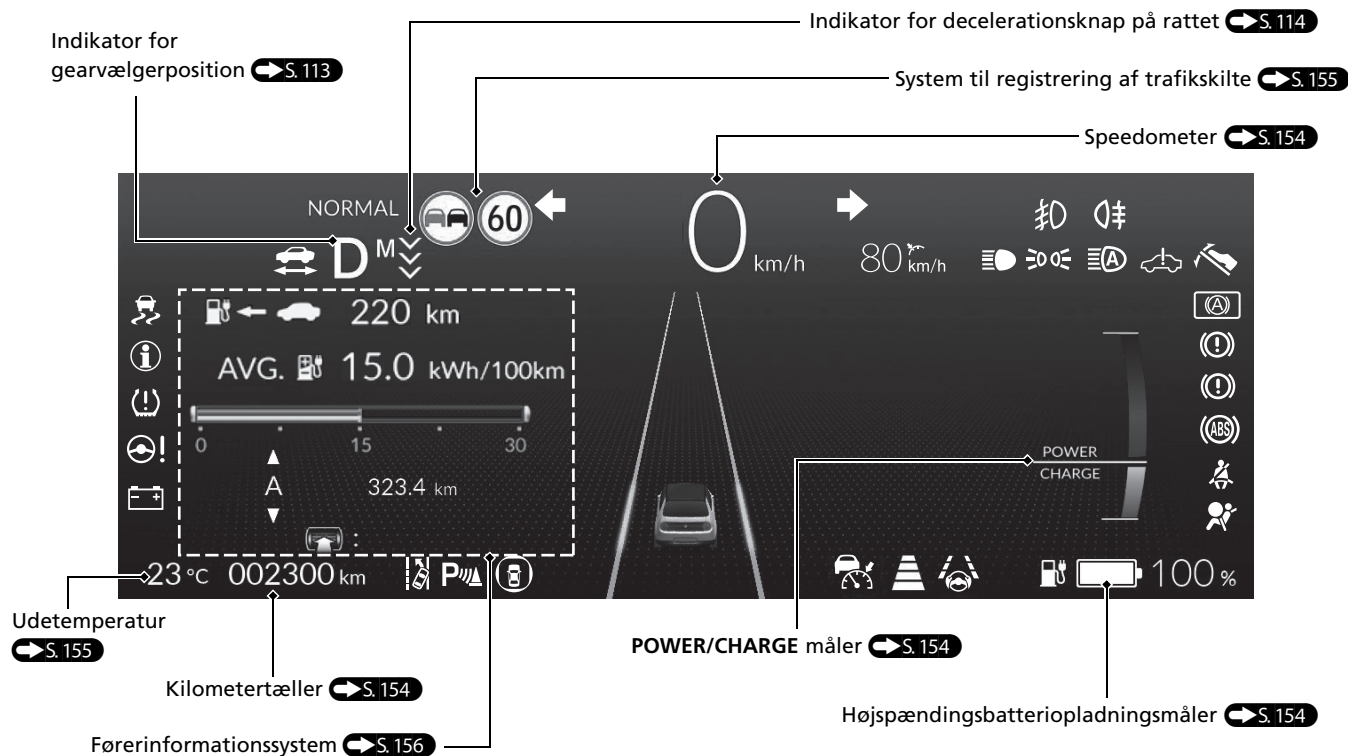

# Betjeningsanordninger S.171

## Ur S.273

Du kan indstille klokkeslættet og tilpasse urvisningen.

 S.273

## POWER knap S.197

Tryk på knappen for at ændre bilens strømtilstand.

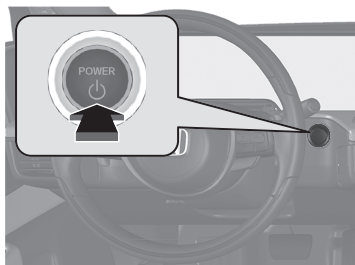

## Afviserblink S.202

Kontaktarm til afviserblink

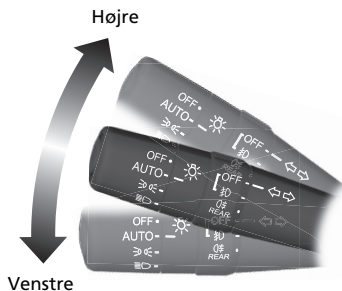

Venstre

## Lygter S.201

Lygtekontakter

Fjernlys

Nærlys

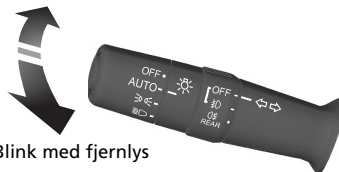

Blink med fjernlys

## Vinduesviskere og sprinklere S.210

Kontaktarm til vinduesviskere/sprinklere

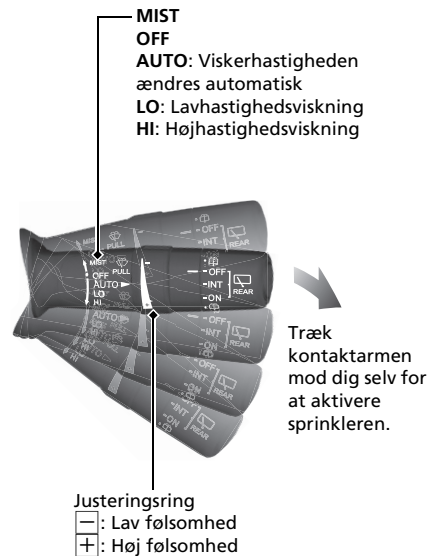

**AUTO** skal altid indstilles til **OFF** inden følgende situationer for at forhindre alvorlig beskadigelse af vinduesviskersystemet:

- Rengøring af forruden
- Ophold i bilvaskehal
- Ingen regn



## Rat S.214

- Rattet indstilles ved at skubbe justeringshåndtaget nedad, sætte det i den ønskede position og derefter låse justeringshåndtaget.

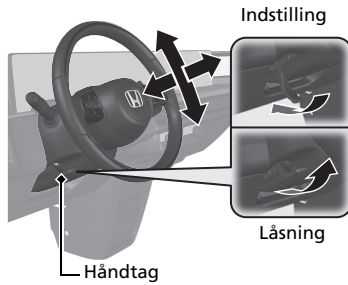

## Oplåsning af fordøre indefra S.182

- Træk i håndtaget på fordørenes inderside for at låse døren op og åbne den samtidig.
- Når du åbner en dør inde fra bilen ved hjælp af det indvendige håndtag, klapper fordørenes udvendige håndtag ud.

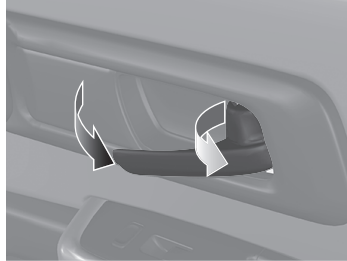

## Bagklap S.186

- Tryk på det udvendige håndtag for at oplåse og åbne bagklappen, når du har den nøglefri fjernbetjening på dig.

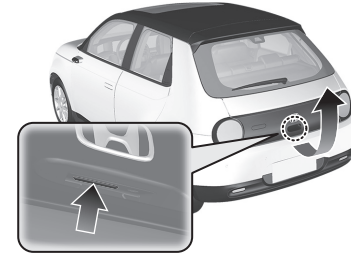

## Kamerasystem med sidespejldisplay S. 220

- Med strømtilstanden indstillet til TIL flyttes L/R vælgerkontakten til L eller R.
- Tryk på den relevante side af justeringskontakten for at indstille synsfeltet.

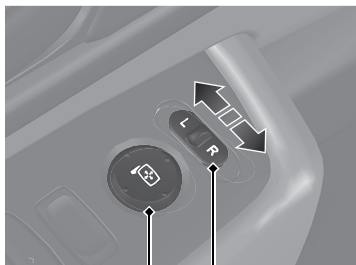

L/R vælgerkontakt

Justeringskontakt

## Elruder S. 194

- Med strømtilstanden indstillet til TIL åbnes og lukkes elruderne.
- Hvis låseknappen til elruderne er slået fra, kan hver passagerrude åbnes og lukkes med sin egen kontakt.
- Hvis låseknappen til elruderne er slået til (indikatoren lyser), deaktiveres alle kontakterne til passagerruderne.

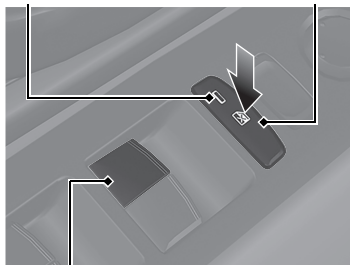

Indikator

Låseknop til elruder



Rudekontakt

# Klimaanlæg S.246

- Tryk på **AUTO** knappen for at aktivere klimaanlægget.
- Tryk på  knappen for at slå systemet til eller fra.
- Tryk på  knappen for at afrime forruden.

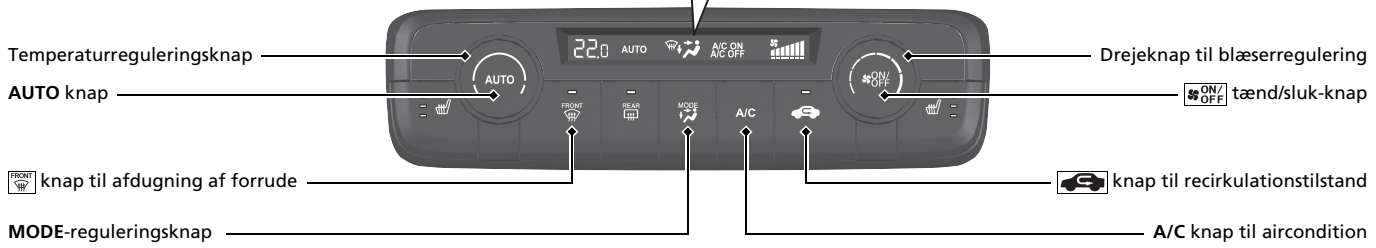

# Funktioner S. 253

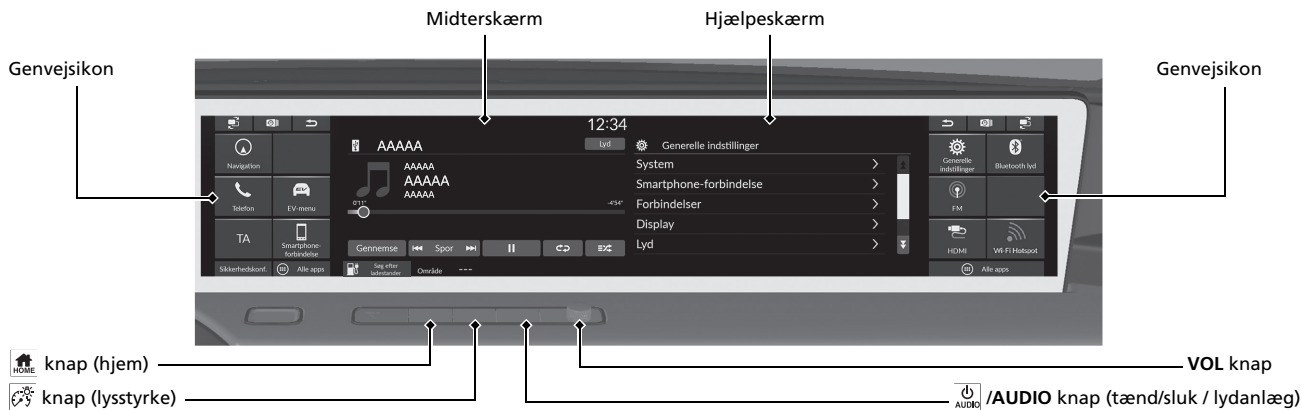

## Lydanlæg S. 256



## Fjernbetjening af lydanlægget S. 261

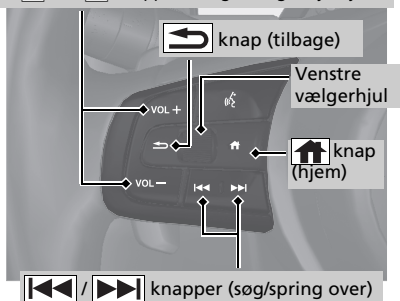



**VOL+ / VOL-** knapper til regulering af lydstyrke





- **VOL+ / VOL-** knapper til regulering af lydstyrke  
Tryk på for at justere lydstyrken op/ned.
- Venstre vælgerhjul  
Når du vælger audiofunktion  
Tryk på  knappen (hjem), og rul op eller ned for at vælge  (lyd) i førerinformationssystemet, og tryk derefter på venstre vælgerhjul.

**Rul op eller ned:** For at rulle gennem audiofunktionerne skal du rulle op eller ned og derefter trykke på venstre vælgerhjul:  
FM/DAB/iPod/USB/Apple CarPlay/  
Android Auto/*Bluetooth*®-lyd/HDMI

Afhængigt af en tilsluttet enhed kan de viste indstillinger ændres.



-  /  knapper (søg/spring over)  
Radio: Tryk på  /  for at skifte den forvalgte radiostation.  
iPod, USB-nøgle, *Bluetooth*®-lyd eller smartphone:

Tryk på  /  for at fortsætte til begyndelsen af den næste sang eller for at gå tilbage til begyndelsen af den aktuelle sang.

- Radio: Tryk på og hold  /  inde for at skifte til en station med kraftigt signal.

USB-nøgle:

Tryk på og hold  /  inde for at skifte mappe.

- iPod: Tryk på og hold  /  inde for at skifte sang.

Afhængigt af en tilsluttet enhed kan de viste indstillinger ændres.

# Kørsel S. 373

## Elektronisk gearvælger S. 384

- Vælg **P**, og trød på bremsepedalen, når strømmen slås til.

### Gearskiftebetjening

#### Indikator for gearvælgerposition

Indikatoren for gearvælgerposition og indikatoren for skifteknappen angiver det aktuelle gearvalg.



Indikator for gearvælgerposition

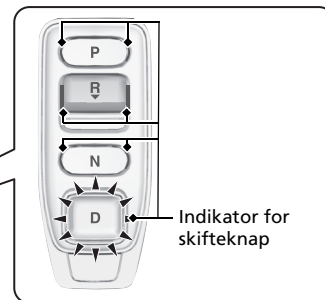
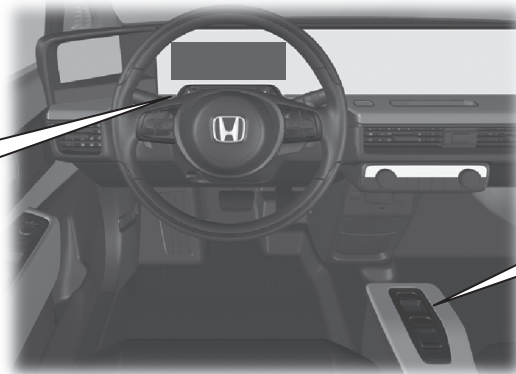

Indikator for skifteknapp

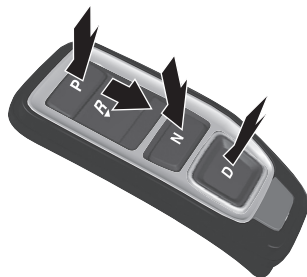

**P**

#### Parkering

Tryk på **P** knappen.

Bruges ved parkering, eller før strømmen slås til eller fra.  
Gearkassen er låst.

**R**

#### Bak

Tryk **R** knappen bagud.

Bruges ved bakning.

**N**

#### Frige gear

Tryk på **N** knappen.

Gearkassen er ikke låst.

**D**

#### Kørsel

Tryk på **D** knappen.

Bruges ved normal kørsel.

Hvis styring med én pedal ikke bruges

Decelerationsknappen på rattet kan bruges midlertidigt.

Hvis styring med én pedal bruges

Decelerationsknappen på rattet kan bruges.

Når du slipper speederen, kan du styre decelerationshastigheden uden at slippe rattet med hænderne. Vha. decelerationsknappen på rattet kan du løbende skifte mellem fire\*1 eller tre\*2 decelerationstrin.

- \*1: Når styring med én pedal er slået fra  
Hvis du trækker knappen på rattet tilbage, ændres decelerationshastigheden midlertidigt, og trinnet vises på instrumentpanelet.
- \*2: Når styring med én pedal er slået til  
Hvis du trækker knappen på rattet tilbage, ændres decelerationshastigheden midlertidigt, og trinnet vises sammen med M på instrumentpanelet.

➔ Decelerationsknap på rattet ➔ S. 393

➔ Styring med én pedal ➔ S. 396

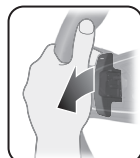

☐ knap på rattet



☑ knap på rattet

Når styring med én pedal er slået fra, vises decelerationstrinnet.



Indikator for decelerationsknap på rattet

Når styring med én pedal er slået til, vises decelerationstrinnet og M.



Indikator for decelerationsknap på rattet

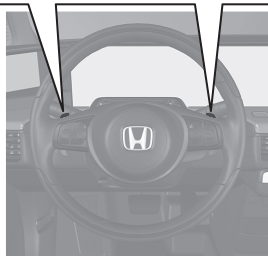

## Aktivering og deaktivering af VSA-system S. 417

- VSA-systemet er med til at stabilisere bilen i skarpe sving og kurver og bevare vejgrebet under acceleration på løse og glatte vejbelægninger.
- VSA-systemet aktiveres automatisk, hver gang du tænder for elsystemet.
- VSA-funktionaliteten/-funktionerne deaktiveres delvist ved at trykke på  ikonet (VSA-system deaktiveret) (grønt) i audio-/informationsskærmens sikkerhedskonfiguration.

## Aktivering og deaktivering af kollisionsbegrænsende bremsesystem

➔ S. 322, 432

- Hvis en kollision ser ud til at være uundgåelig, kan det kollisionsbegrænsende bremsesystem hjælpe med at reducere bilens hastighed og derved skadesomfanget af kollisionen.
- Det kollisionsbegrænsende bremsesystem slås til, hver gang du slår elsystemet til.
- Det kollisionsbegrænsende bremsesystem slås til og fra vha. audio-/informationsskærmen eller førerinformationssystemets sikkerhedshjælp.

## Dæktrykadvarselssystem

➔ S. 418

- Registrerer en ændring i dækkenes tilstand og samlede dimensioner som følge af et fald i dæktryk.
- Dæktrykadvarselssystemet aktiveres automatisk, hver gang du slår elsystemet til.
- Der skal udføres en kalibreringsprocedure, når visse betingelser er til stede.

## Justerbar fartbegrænser

➔ S. 403

- Med dette system kan du indstille en maksimal hastighed, der ikke kan overstiges, selv om du træder på speederen.
- Den justerbare fartbegrænser aktiveres ved at trykke på  knappen. Vælg den justerbare fartbegrænser ved at trykke på **LIM** knappen og derefter på **SET/-** knappen, når bilen når den ønskede hastighed.
- Bilens hastighedsgrænse kan indstilles fra 30 km/t til 250 km/t.



# Honda Sensing ↔ S. 425

Honda Sensing er et førerhjælpesystem, som gør brug af tre meget forskellige former for sensorer: en radarsensor, der er placeret i kølgitteret, et frontsensorkamera, der er monteret på indersiden af forruden bag bakspejlet, og sonarsensorerne i for- og bagkofangeren.

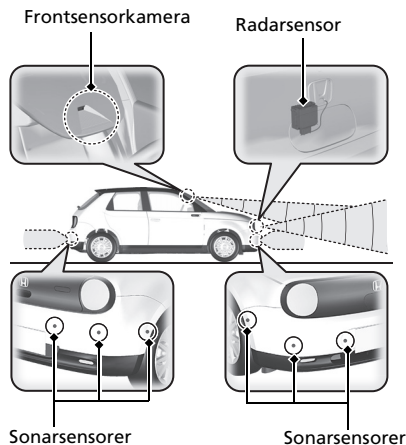

## Kollisionsbegrænsende bremsesystem ↔ S. 428

Kan assistere dig, når der er risiko for, at din bil kolliderer med en anden bil, en fodgænger eller en cyklist (cykel i bevægelse), der registreres foran din bil. Det registreres foran din bil. Det kollisionsbegrænsende bremsesystem er konstrueret til at advare dig, når en mulig kollision registreres, samt medvirke til at sænke hastigheden, undgå kollisioner og minimere kollisionens alvor.

## Bremseassistent ved lav fart ↔ S. 439

Bremseassistenten ved lav fart har tre funktioner: Bremsning ved lav fart, kollisionsbegrænsende speederregulering og kollisionsbegrænsende speederregulering under bakning.

Vha. sonarsensorer, der er placeret på for- og bagkofangeren, registrerer bilen, hvis der er fare for kollision med en væg eller en anden forhindring, når speederen trædes ned med for stor kraft, og systemet hjælper med at undgå kollisioner og med at begrænse skaderne fra kollisioner ved at begrænse elsystemets effekt.

## Aktiv fartpilot med følgefunktion ved lav hastighed ↔ S. 445

Hjælper med at opretholde en konstant kørehastighed og en indstillet følgeafstand bag et registreret forankørende køretøj og sænker hastigheden og standser bilen, hvis det registrerede forankørende køretøj standser, uden at du behøver at holde foden på bremsen eller speederen.

## Vognbaneassistent ↔ S. 465

Giver styreinput til at hjælpe med at holde bilen i midten af en registreret vognbane og giver følbare og visuelle advarsler, hvis det registreres, at bilen er ved at bevæge sig ud af vognbanen.

## Udvidet vognbaneassistent

↔ S. 476

Afgiver advarsler og hjælper dig, når systemet registrerer en risiko for, at bilen utilsigtet krydser de registrerede vognbaneafmærkninger og/eller forlader vejbanen helt.

## System til registrering af forankørende køretøjs igangsætning

↔ S. 482

Informerer dig med visuelle og hørbare alarmer, når bilen holder stille, selv om køretøjet foran dig har sat i gang.

## System til registrering af trafikskilte ↔ S. 486

Henleder din opmærksomhed på oplysninger på trafikskilte (såsom den aktuelle hastighedsbegrænsning og overhalingsforbud), som din bil netop har passeret, og viser dem på instrumentet.

# Vedligeholdelse S.571

## Under frontklappen S.585

- Kontrollér kølevæsken samt forrudesprinklervæsken. Påfyld efter behov.
- Kontrollér bremsevæskestanden.
- Kontrollér 12 V batteriet én gang om måneden.

- 1 Træk i udløserhåndtaget til frontklappen under hjørnet af instrumentbrættet.



- 2 Find låsegrebet til frontklappen, skub det til siden, og løft frontklappen op. Når du har løftet frontklappen en smule op, kan du slippe grebet.



- 3 Luk frontklappen efter endt arbejde, og kontrollér, at den er forsvarligt lukket.

## Viskerblade S.598

- Udskift viskerbladene, hvis de efterlader streger på forruden.



## Dæk S.603

- Kontrollér dæk og hjul regelmæssigt.
- Kontrollér dæktryk regelmæssigt.
- Montér vinterdæk ved kørsel om vinteren.

## Lygter S.594

- Efterse alle lygter regelmæssigt.

# Håndtering af uventede problemer S. 629

## Punkteret dæk S. 630

- Parkér et sikkert sted, og reparer hjulet med det punkterede dæk med dækreparationssættet.



## Indikatorer tændes S. 651

- Identificér indikatoren, og slå op i instruktionsbogen.

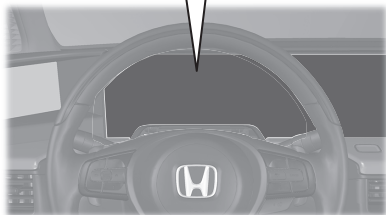

## Elsystemet vil ikke starte S. 644

- Hvis 12 V batteriet er afladet, skal der bruges et startbatteri.

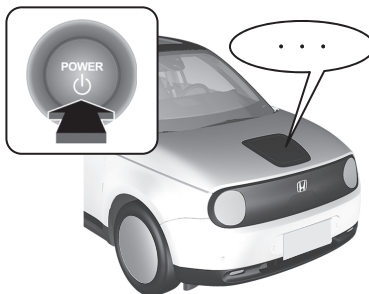

## Sprunget sikring S. 658

- Kontrollér, om der er sprunget en sikring, hvis en elektrisk enhed ikke fungerer.

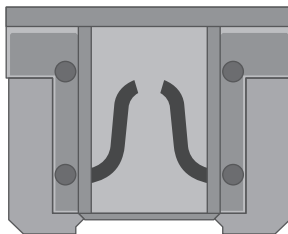

## Overophedning S. 650

- Parkér et sikkert sted. Hvis du ikke ser damp under frontklappen, skal du åbne den og lade elsystemet køle af.



## Nødtransport S. 667

- Tilkald professionel assistance, hvis du har brug for hjælp til at få transporteret bilen.

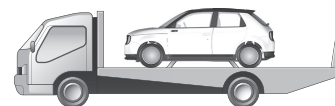

# Fejl og afhjælpning



Hvorfor ryster bremsepedalen let, når bremsene aktiveres?



Dette kan forekomme, når ABS-bremmsning aktiveres, og det er ikke en fejl. Bliv ved med at træde fast og jævnt på bremsepedalen. Undgå at pumpe med bremsepedalen.

☒ **Antiblokeringsystem (ABS)** ➔ **S. 504**



Bagdøren kan ikke åbnes indefra. Hvorfor?



Kontrollér, om børnesikringen er i låst position. Hvis det er tilfældet, åbnes bagdøren udefra med dørhåndtaget. Denne funktion deaktiveres ved at skyde håndtaget op i oplåst position.



Hvorfor låser dørene, når jeg har låst dem op?



Hvis du ikke åbner dørene inden for 30 sekunder, låses dørene igen af hensyn til sikkerheden.



Hvorfor slår strømtilstanden pludselig til eller fra, selv om jeg ikke har rørt POWER knappen?



Automatisk tænding/slukning kan være aktiveret.

☒ **Automatisk tænding/slukning** ➔ **S. 198**



Hvorfor høres der en biplyd, når jeg åbner førerdøren?



Der høres en biplyd, når:

- Strømtilstanden TILBEHØR er aktiveret.
- De udvendige lygter efterlades tændt.



Hvorfor høres der en biplyd, når jeg sætter i gang?



Der høres en biplyd, når føreren og/eller forsædepassageren ikke har spændt sikkerhedsselen.



Den elektroniske parkeringsbremse deaktiveres ikke, når der trykkes på kontakten til parkeringsbremsen. Hvorfor?



Træd bremsepedalen ned, samtidig med at der trykkes på kontakten til den elektroniske parkeringsbremse.



Jeg kan se en gul indikator, der forestiller et dæk med et udråbstegn. Hvad er det?



Dæktrykadvarelssystemet kræver din opmærksomhed. Hvis du for nylig har pumpet eller skiftet et dæk, skal du genkalibrere systemet.

📧 Dæktrykadvarelssystem S. 418



**Parkeringsbremsen deaktiveres ikke automatisk, når der trædes på speederen. Hvorfor?**



- Spænd sikkerhedsselen i førersiden.
- Kontrollér, om gearvælgeren er i **P** eller **N**. Hvis den er det, skal du vælge en anden position.



**Hvorfor skifter gearvælgerpositionen automatisk til **P**, når jeg åbner døren i førersiden for at kontrollere parkeringsafmærkningerne ved bakning?**



- Spænd sikkerhedsselen i førersiden.
- Luk førerdøren, og skift gearvælgerposition manuelt.  
➤ Når førerdøren åbnes ➔ **S. 388**



**Hvorfor hører jeg en skurrende lyd, når jeg bruger bremsepedalen?**



Bremseklodserne trænger muligvis til at blive udskiftet. Få bilen eftersat af en forhandler.

# Sikker kørsel

Dette afsnit og hele denne instruktionsbog indeholder en lang række sikkerhedsanbefalinger.

## Sikker kørsel

Vigtige sikkerhedsforanstaltninger.....	40
Bilens sikkerhedsfunktioner .....	43
Sikkerhedstjekliste.....	44

## Sikkerhedsseler

Om sikkerhedsseler .....	45
Spænding af sikkerhedsselen .....	51
Eftersyn af sikkerhedsseler.....	55

## Airbags

Airbagsystemkomponenter .....	57
Typer af airbags .....	59
Forreste airbags (SRS).....	59
Sideairbags .....	65

Gardinairbags .....	67
Indikatorer for airbagsystem .....	69
Vedligeholdelse af airbags .....	71

## Pop-up hood-system

Om pop-up hood-systemet .....	72
Pleje af pop-up hood-systemet.....	74

## Børnesikkerhed

Beskyttelse af børn .....	75
Børnesikkerhed .....	78
Sikkerhed for større børn .....	100

## Sikkerhedsmærkater

Mærkatplaceringer .....	103
-------------------------	-----



De følgende sider indeholder forklaringer om bilens sikkerhedsfunktioner og om, hvordan de skal benyttes. Sikkerhedsforanstaltningerne nedenfor er dem, som vi anser for de vigtigste.

## Vigtige sikkerhedsforanstaltninger

### ■ Brug altid sikkerhedssele

Sikkerhedssele er din bedste beskyttelse ved alle typer kollision. Airbags er konstrueret til at være et supplement til sikkerhedsseler, og ikke en erstatning. Selv om bilen er udstyret med airbags, skal du altid kontrollere, at din og dine passagerers sikkerhedssele er spændt og sidder korrekt.

### ■ Alle børn skal være fastspændt

Børn på 12 år og derunder skal sidde korrekt fastspændt på bagsædet, ikke på forsædet. Børn og babyer skal være fastspændt i en barnestol. Større børn skal bruge en selepude og en trepunktssæle, indtil de kan bruge selen ordentligt uden brug af selepude.

### ■ Vær opmærksom på farerne ved airbags

Selv om en airbag kan redde liv, kan den også forårsage alvorlig eller livsfarlig personskade på passagerer, der sidder for tæt på, eller som ikke er ordentligt fastspændt. Børn, babyer og voksne, som ikke er så høje, er i større risiko. Sørg for at følge alle instruktioner og advarsler i denne instruktionsbog.

### ■ Lad være med at drikke alkohol og køre bil

Alkohol og biler er en dårlig kombination. Selv en enkelt genstand kan nedsætte din reaktionsevne, og din reaktionstid forringes for hver genstand, du indtager. Lad være med at indtage alkohol, når du skal køre bil. Det samme gælder dine venner.

### 📌 Vigtige sikkerhedsforanstaltninger

Visse lande forbyder brug af andre mobiltelefoner end håndfri mobiltelefoner under kørsel.

**■ Vær opmærksom på, at du har et ansvar for at køre sikkert**

Samtaler i mobiltelefon eller andet, der gør, at du ikke er særlig opmærksom på vejen, andre bilister og fodgængere, kan medføre kollision. Husk altid på, at forholdene kan ændre sig hurtigt, og at det kun er dig, der kan afgøre, hvornår det er sikkert at fjerne din opmærksomhed fra vejen.

**■ Hold styr på hastigheden**

For høj hastighed er en medvirkende faktor til kollision med personskader og dødsfald til følge. Generelt gælder det, at jo højere hastigheden er, desto større er risikoen, men alvorlig personskade kan også ske ved lav hastighed. Køb aldrig hurtigere, end forholdene tillader, uanset den maksimale hastighedsgrænse.

**■ Hold din bil i sikker stand**

En punktering eller en mekanisk fejl kan være utroligt farlig. Kontrollér dæktryk og -tilstand regelmæssigt for at begrænse sandsynligheden for, at sådanne problemer opstår, og sørg for at få foretaget alle planlagte serviceeftersyn.

**■ Efterlad ikke børn uden opsyn i bilen**

Børn, kæledyr og personer, der har brug for assistance, som efterlades uden opsyn i bilen, kan komme til skade, hvis de aktiverer en eller flere af bilens betjeningsanordninger. De kan også få sat bilen i bevægelse, hvilket kan medføre en ulykke, hvor de selv og/eller andre personer kan blive kvæstet eller dræbt. Afhængigt af den omgivende temperatur kan den indvendige temperatur også nå ekstreme niveauer, og dette kan medføre personskade eller dødsfald. Selv om klimaanlægget er tændt, må de aldrig efterlades i bilen uden opsyn, da klimaanlægget kan slukke når som helst.

### ■ Håndter højspænding med forsigtighed

Gør dig bekendt med opladningsanvisninger og -advarsler i denne instruktionsbog. Hvis du bruger en offentlig oplader, bør du desuden være opmærksom på anvisningerne fra producenten af ladestanderen.

## Bilens sikkerhedsfunktioner

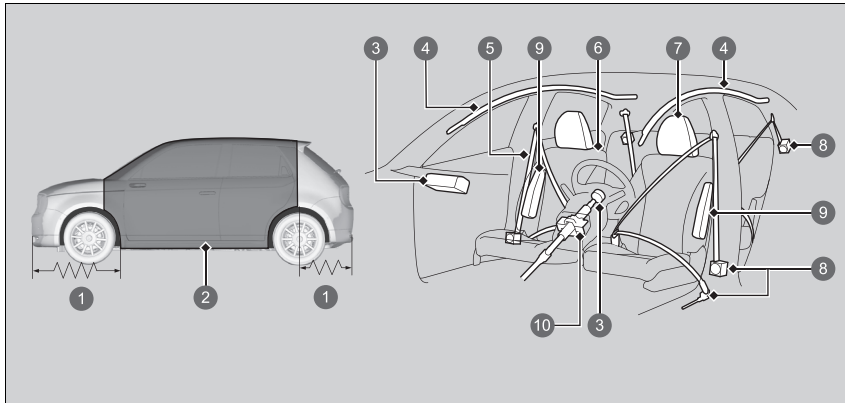

- ❶ Deformeringszoner
- ❷ Sikkerhedsramme
- ❸ Forreste airbags
- ❹ Gardinairbags
- ❺ Sikkerhedsseler
- ❻ Sæder og ryglæn
- ❼ Nakkestøtter
- ❽ Sikkerhedsselestrammere
- ❾ Sideairbags
- ❿ Sammenklappelig ratstamme

Den følgende tjekliste hjælper dig med aktivt at beskytte dig selv og dine passagerer.

### ► Bilens sikkerhedsfunktioner

Bilen er udstyret med mange funktioner, der sammen beskytter dig og dine passagerer i tilfælde af kollision.

Nogle af funktionerne kræver ikke indgriben fra din side. Her tænkes f.eks. på en stærk stålramme, som udgør en sikkerhedsramme omkring kabinen, deformeringszoner fortil og bagtil, en sammenklappelig ratstamme samt selestrammere, der strammer sikkerhedsseleerne på for- og bagsæderne i tilfælde af kollision.

Hverken du eller dine passagerer kan dog udnytte disse funktioner fuldt ud, medmindre I forbliver i korrekt position og altid bruger sikkerhedssele. Visse sikkerhedsfunktioner kan faktisk medføre personskaade, hvis de ikke bruges korrekt.

## Sikkerhedstjekliste

Af hensyn til din egen og dine passagerers sikkerhed bør du gøre det til en vane altid at kontrollere disse punkter, inden du kører. Kontroller, om ladekablet er sluttet til bilen, og frakobl det, hvis det er. Bilen kan ikke starte, hvis kablet er tilsluttet.

- Indstil dit sæde til en passende kørestilling. Kontroller, at forsæderne er skubbet så langt tilbage som muligt, mens det samtidig sikres, at føreren har kontrol over bilen. Det kan medføre alvorlig personskade at sidde for tæt på en af de forreste airbags i tilfælde af kollision.
  - **Sæder** S. 226
- Indstil nakkestøtterne til korrekt stilling. Nakkestøtterne yder mest støtte, når midten af nakkestøtten flugter med midten af dit hoved. Højere personer skal indstille nakkestøtten til den højeste position.
  - **Indstilling af de forreste nakkestøtters positioner** S. 231
- Brug altid sikkerhedsselen, og sørg for at bruge den korrekt. Kontroller også, at alle dine passagerer har sikkerhedssele på.
  - **Spænding af sikkerhedsselen** S. 51
- Beskyt børn ved at bruge sikkerhedsseler eller en barnestol alt efter barnets alder, højde og vægt.
  - **Børnesikkerhed** S. 75

### ☒ Sikkerhedstjekliste

Hvis meddelelsen om åben dør og/eller bagklap vises i førerinformationssystemet, er en dør og/eller bagklappen ikke helt lukket. Luk alle døre og bagklappen helt i, så meddelelsen forsvinder.

➤ **Advarsels- og informationsmeddelelser i førerinformationssystemet** S. 130

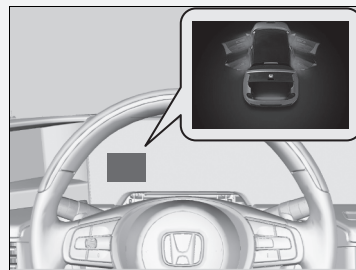

## Om sikkerhedsseler

Sikkerhedsseler er den mest effektive sikkerhedsanordning, fordi de sørger for at fastholde dig i kabinen, så du kan drage nytte af de mange indbyggede sikkerhedsfunktioner. De beskytter dig også mod at blive slynget rundt i kabinen, ramme andre passagerer eller blive slynget ud af bilen. Når sikkerhedsselen bruges korrekt, sørger den også for korrekt siddestilling i tilfælde af kollision, så du også er beskyttet af bilens airbags.

Desuden beskytter sikkerhedsselen dig i tilfælde af de fleste typer kollision, herunder:

- Frontal kollision
- Sidekollision
- Kollision bagfra
- Væltning

### Om sikkerhedsseler

#### **⚠ ADVARSEL**

Hvis sikkerhedsselen ikke bruges korrekt, øges risikoen for alvorlig personskade eller dødsfald i tilfælde af kollision, selv om bilen er udstyret med airbags.

Kontrollér, at du og dine passagerer bruger sikkerhedsselen, og at I bruger den korrekt.

**ADVARSEL:** Sikkerhedsseler er konstrueret til at ligge an mod kroppens knogler og skal derfor sidde lavt over hoften eller over hoften, brystet og skuldrene alt efter seletype. Hoftedelen af en trepunktssæle må ikke sidde hen over underlivet.

**ADVARSEL:** Sikkerhedsseler skal sidde så stramt som muligt, men samtidig være behagelige, for at kunne yde den beskyttelse, de er konstrueret til. En slap sele yder brugeren dårlig beskyttelse.

**ADVARSEL:** Selen må ikke være snoet under brug.

**ADVARSEL:** Sikkerhedsselen må kun bruges af én person ad gangen. Det er farligt at lægge en sikkerhedssele omkring et barn, som sidder på skødet af en passager.

### ■ Trepunktsseler

Alle fire sæder er udstyret med trepunktssæle med oprulningsmekanisme, der aktiveres i nødstilfælde. Ved normal kørsel tillader sikkerhedsselens opstrammingsmekanisme, at du bevæger dig frit, samtidig med at sikkerhedsselen ligger forsvarligt an mod kroppen. Ved en kollision eller en pludselig deceleration låser opstrammingsmekanismen for at fastholde dig i sædet.

Selen skal være ordentligt fastgjort ved brug af en fremadvendt barnestol.

➤ **Børnesikkerhed** S. 75

### 📖 Om sikkerhedsseler

Hvis du trækker sikkerhedsselen ud for hurtigt, går den i indgreb og låser. Hvis det sker, skal du lade sikkerhedsselen køre en smule tilbage og derefter trække den langsomt ud.

Sikkerhedsseler kan ikke yde 100% beskyttelse i tilfælde af kollision. Men i de fleste tilfælde kan sikkerhedsselen mindske risikoen for alvorlig personskade.

I de fleste lande er brug af sikkerhedssæle påbudt ved lov. Sørg for at kende reglerne for brug af sikkerhedssæle i de lande, du kører i.

### ■ Korrekt brug af sikkerhedsseler

Følg disse retningslinjer for korrekt brug:

- Alle passagerer skal sidde oprejst, godt tilbage i sædet og bevare denne siddestilling under hele kørslen. Hvis du ikke sidder oprejst, eller hvis du læner dig til siden, reduceres selens effektivitet, hvilket kan øge risikoen for alvorlig personskade i tilfælde af kollision.
- Anbring aldrig skulderdelen af en trepunktssele under armen eller bag ryggen. Dette kan medføre alvorlig personskade i tilfælde af kollision.
- To passagerer bør aldrig dele sikkerhedssele. Det kan medføre alvorlig personskade ved en eventuel kollision, hvis to personer bruger den samme sele.
- Der må ikke monteres tilbehør på sikkerhedsselerne. Puder eller andet, som har til hensigt at øge komforten, og som ændrer sikkerhedsselens position, kan påvirke sikkerhedsselens beskyttende egenskaber og øge risikoen for alvorlig personskade i tilfælde af kollision.



## ■ Påmindelse om sikkerhedssele

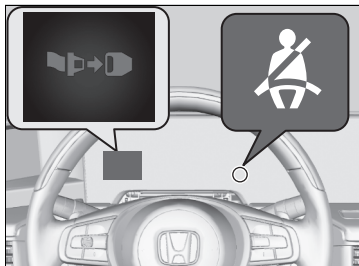

### ■ Forsæder

Sikkerhedsselesystemet er udstyret med en indikator i instrumentpanelet, som minder føreren eller en forsædepassager eller begge om at tage sikkerhedssele på.

Hvis du indstiller strømtilstanden til TIL, og en sikkerhedssele ikke er spændt, tændes indikatoren.

Der lyder med jævne mellemrum en biplyd, og indikatoren blinker, hvis du begynder at køre uden at spænde sikkerhedssele.

## ☒ Påmindelse om sikkerhedssele

Indikatoren tændes også, hvis en forsædepassager ikke spænder sikkerhedssele inden for seks sekunder, efter at strømtilstanden er indstillet til TIL.

Når der ikke sidder nogen på det forreste passagersæde, tændes indikatoren ikke, og bipperen lyder ikke.

Hvis indikatoren tænder, eller bipperen lyder, mens der ikke sidder nogen på det forreste passagersæde. Kontrollér følgende:

- Om der er anbragt en tung genstand på det forreste passagersæde.
- Om førerens sikkerhedssele er spændt.

Hvis indikatoren ikke tænder, når der sidder en person på det forreste passagersæde, som ikke har spændt sikkerhedssele, kan noget have en forstyrrende indvirkning på passagerregistreringssensoren. Kontrollér følgende:

- Om der er en hynde på sædet.
- Om forsædepassageren ikke sidder korrekt.

Hvis intet af dette er tilfældet, skal du få bilen eftersat af en forhandler.

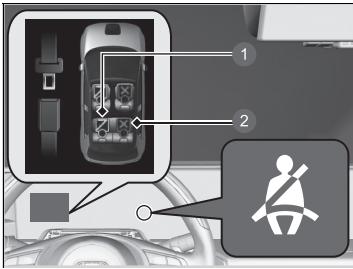

- 1 Spændt
- 2 Løsnet

### ■ Bagsæder

Bilen registrerer brug af sikkerhedsseler på bagsædet. Førerinformationssystemet underretter dig, hvis nogen af sikkerhedsselerne på bagsædet ikke er i brug, men der sidder nogen.

Displayet vises, når:

- En bagdør åbnes og lukkes.
- En af bagsædepassagererne spændte eller løsede sin sikkerhedssele.

Indikatoren blinker, og der lyder en biplyd, hvis en af bagsædepassagerernes sikkerhedsseler løsnes under kørsel.

### ► Påmindelse om sikkerhedssele

Når der sættes bagage ind på bagsædet, og sensoren registrerer vægten, kan advarselsindikatoren begynde at blinke, og der høres en biplyd.

Sensoren kan ikke altid registrere en passager og fungerer ikke altid korrekt, hvis et barn eller en lille person sidder på bagsædet, eller hvis der ligger en sædehynde på bagsædet.

Klap ikke ryglænet ned, når der er bagage på bagsædet. Sensoren fungerer ikke korrekt eller kan være gået i stykker.

Hvis intet af dette er tilfældet, skal du få bilen eftersat af en forhandler.

## ■ Automatiske selestrammere

For- og bagsæder er udstyret med automatiske selestrammere for at øge sikkerheden.

Selestrammerne strammer automatisk sikkerhedsselerne på for- og bagsæder under en let til voldsom frontal kollision; nogle gange også selv om kollisionen ikke er voldsom nok til at udløse de forreste airbags.

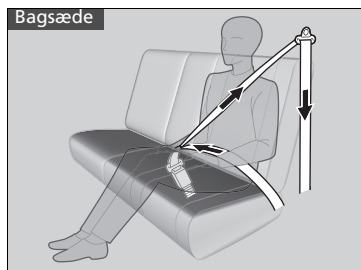
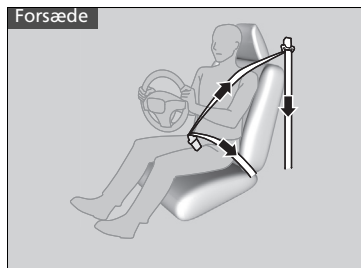

## ►► Automatiske selestrammere

Selestrammerne fungerer kun én gang.  
Hvis en selestrammer aktiveres, tændes SRS-indikatoren. Få en forhandler til at udskifte selestrammeren og kontrollere sikkerhedsselesystemet grundigt, da det muligvis ikke yder beskyttelse i en senere kollision.

Under en let til voldsom sidekollision udløses selestrammeren også i den pågældende side.

## Spænding af sikkerhedsselen

Når forsædet er i den rigtige stilling, og når du sidder oprejst og godt tilbage i sædet (se illustrationerne for korrekt siddestilling):

► Sæder S. 226



1. Træk langsomt sikkerhedsselen ud.

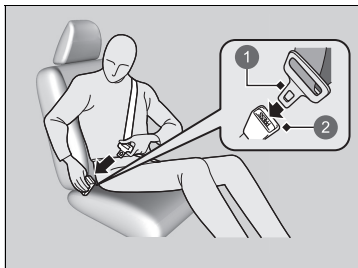

2. Sæt selespændet i seleslåsen, og kontrollér, at sikkerhedsselen er låst.

► Kontrollér, at selen ikke er snoet eller sidder fast i noget.

1 Selespænde

2 Seleslås

### ► Spænding af sikkerhedsselen

Ingen bør sidde på et sæde med en sikkerhedssele, som ikke fungerer, eller som ikke fungerer korrekt. En sikkerhedssele, som ikke fungerer korrekt, yder muligvis ikke passageren beskyttelse ved en eventuel kollision. Få en forhandler til at kontrollere sikkerhedsselen hurtigst muligt.

Hvis sikkerhedsselen sidder fast i fuldt tilbagetrukket position, skal du trække hårdt ud i skulderselen og derefter føre den tilbage igen.

Du kan nu trække sikkerhedsselen stille og roligt ud af seleholderen og spænde den. Hvis du ikke er i stand til at frigøre sikkerhedsselen fra fuldt tilbagetrukket position, må du ikke lade nogen sidde i sædet, og du skal køre bilen hen til en forhandler for at få sikkerhedsselen repareret.

► Om sikkerhedsseler S. 45

► Eftersyn af sikkerhedsseler S. 55

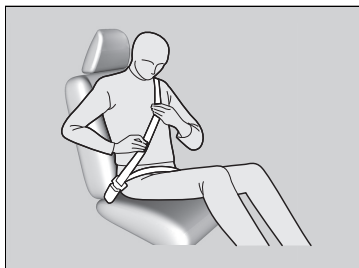

3. Sørg for, at hoftedelen af trepunktsselen sidder så lavt over hoften som muligt (se illustration), og træk i skulderdelen, indtil hoftedelen sidder godt. Dette giver dit hoftelæn mulighed for at tage slaget ved en eventuel kollision og mindske risikoen for skade på de indre organer.
4. Træk om nødvendigt selen ud igen, hvis den er for løs, og kontrollér, at sikkerhedsselen ligger forsvarligt an mod midten af brystkassen og over skulderen. Dette fordeler kraften ved en eventuel kollision mellem de kraftigste knogler i overkroppen.

#### ► Spænding af sikkerhedsselen

### ⚠ ADVARSEL

Forkert placering af sikkerhedsseler kan forårsage alvorlig personskade eller dødsfald i tilfælde af kollision.

**Kontrollér, at alle sikkerhedsseler sidder korrekt før kørslen.**

Sikkerhedsselen løsnes ved at trykke på den røde **PRESS** knap og derefter føre selen tilbage med hånden, indtil den er rullet helt op.

Ved udstigning af bilen skal det sikres, at sikkerhedsselen er rullet korrekt på plads, så den ikke kommer i klemme, når døren lukkes.

Sæt aldrig noget i klemme i seletåsen eller i oprulningsmekanismen.

## ■ Justering af øverste selebefæstningspunkt

Sikkerhedsselerne foran er udstyret med højdejusterbare selebefæstningspunkter, så de kan tilpasses højere og lavere passagerer.

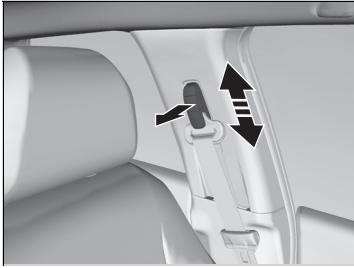

1. Flyt selebefæstningspunktet op og ned, samtidig med at du trækker det øverste selebefæstningspunkt udad.
2. Placér selebefæstningspunktet, så selen hviler hen over midten af brystet og skulderen.

## ▣ Justering af øverste selebefæstningspunkt

Kontrollér, at det øverste selebefæstningspunkt er låst efter justeringen.

Det øverste selebefæstningspunkt kan justeres i højden med fire trin. Hvis selen kommer i kontakt med halsen, skal højden justeres nedad ét trin ad gangen.

## ■ Råd om brug af sikkerhedssele for gravide

### Overvej et alternativ:

Hvis du er gravid, er den bedste måde at beskytte dig selv og dit ufødte barn på, når du kører eller er passager i bilen, altid at benytte sikkerhedssele. Når du placerer sikkerhedsselen, skal du føre skulderdelen af trepunktsselen hen over brystet, men undgå maven, og holde hoftedelen af trepunktsselen så lavt som muligt hen over hofterne (se illustration).

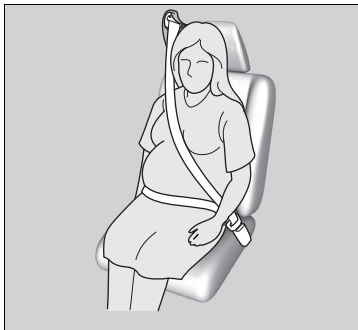

## ▣ Råd om brug af sikkerhedssele for gravide

Hver gang du går til kontrol hos lægen, skal du spørge, om det er forsvarligt, at du kører bil.

For at mindske risikoen for personskade på både dig og dit ufødte barn som følge af udløsning af en af de forreste airbags:

- Sid oprejst, når du kører, og indstil sædet så langt tilbage som muligt, mens det samtidig sikres, at du har fuld kontrol over bilen.
- Når du sidder på passagersædet, skal du indstille sædet så langt tilbage som muligt.

## Eftersyn af sikkerhedsseler

Kontrollér regelmæssigt sikkerhedsselerne på følgende måde:

- Træk selerne helt ud, og se, om de er flossede, hullede, brændte eller slidte.
- Kontrollér, at selespænderne og selelåsene fungerer korrekt, og at selerne ruller uhindret ind.
  - Hvis en sele ikke ruller uhindret ind, kan en rengøring af selen muligvis afhjælpe problemet. Brug kun mild sæbe og varmt vand. Undlad at bruge blege- eller opløsningsmidler. Sørg for, at selen er helt tør, før den rulles ind.

Seler, der ikke er i god stand, eller som ikke fungerer korrekt, vil ikke yde god beskyttelse og bør udskiftes hurtigst muligt.

Seler, der er blevet slidt ved en kollision, yder muligvis ikke samme beskyttelse i tilfælde af senere kollision. Få sikkerhedsselerne eftersat af en forhandler efter enhver kollision.

### ►► Eftersyn af sikkerhedsseler

#### **⚠ ADVARSEL**

Manglende eftersyn eller vedligeholdelse af sikkerhedsselerne kan medføre alvorlig personskade eller dødsfald, hvis selerne ikke fungerer korrekt, når der er brug for dem.

Kontrollér sikkerhedsselerne regelmæssigt, og sørg i tilfælde af fejl for at få dem repareret hurtigst muligt.

**ADVARSEL:** Der må ikke foretages ændringer af eller tilføjelser til selerne, der kan forhindre, at selerne automatisk strammes op, eller at selernes længde justeres, så de er stramme.

**ADVARSEL:** Det er vigtigt at udskifte alle selens dele, hvis den har været udsat for hård belastning i forbindelse med et trafikuheld, også selv om der ikke er synlige skader.

**ADVARSEL:** Pas på, at der ikke kommer polermiddel, olie, kemikalier og specielt batterisyre på sikkerhedsselen. Selerne kan rengøres med en mild sæbe og vand. En sele bør udskiftes, hvis den bliver flosset, udsat for kemikalier eller beskadiget.



## Befæstningspunkter

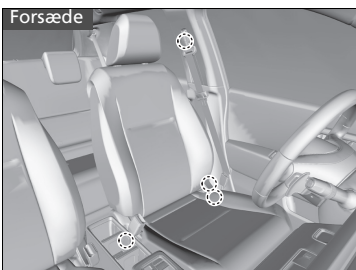

Hvis selerne udskiftes, skal det sikres, at befæstningspunkterne, som vises på illustrationen, anvendes.

Forsædet er udstyret med en trepunktssæle.

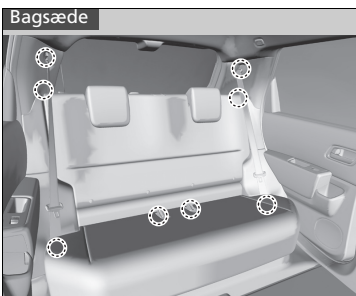

Bagsædet er udstyret med to trepunktsseler.

## Airbagsystemkomponenter

Den forreste airbag, sideairbaggene og gardinairbaggene udløses afhængigt af kollisionens kraft og retning. Airbagsystemet består af:

- To forreste SRS-airbags (Supplemental Restraint System). Airbaggen i førersiden er monteret sammenfoldet midt i rattet. Airbaggen i passagersiden er monteret sammenfoldet i instrumentbrættet. Begge er markeret med **SRS AIRBAG**.
- To sideairbags - en i førersiden og en i passagersiden. Disse airbags er monteret sammenfoldet i siden af ryglænene. Begge er markeret med **SIDE AIRBAG**.
- To gardinairbags - en i hver side af bilen. Disse airbags er monteret sammenfoldet i loftet, over sideruderne. Førstolperne og loftsbeklædningen er markeret med **SIDE CURTAIN AIRBAG**.
- En elektronisk styreenhed, der løbende overvåger oplysninger om de forskellige kollisionssensorer, sæde- og sikkerhedsselesensorer, airbagaktiveringsenheder og selestrammere samt andre køretøjsoplysninger, når strømtilstanden er slået TIL. Ved en kollision registrerer enheden disse oplysninger.
- Automatiske selestrammere ved for- og bagsæder.
- Kollisionssensorer, der kan registrere en let til voldsom frontal kollision eller sidekollision.
- En indikator i instrumentpanelet advarer om eventuelle fejl på airbagsystemet eller selestrammerne.
- En indikator på tagkonsollen advarer dig om, at den forreste airbag i passagersiden er deaktiveret.

## ■ Vigtige oplysninger om airbagsystemet

Airbagsystemet kan udgøre en alvorlig fare. For at yde optimal beskyttelse skal airbaggen udløses med voldsom kraft. Så selv om airbags er med til at redde liv, kan de forårsage forbrændinger, blå mærker og andre mindre skader, og i visse tilfælde endda livsfarlige skader, hvis passagerer ikke sidder rigtigt og bruger sikkerhedsselerne korrekt.

**Hvad skal du gøre:** Brug altid sikkerhedsselen korrekt, sid oprejst og så langt tilbage fra rattet som muligt, mens det samtidig sikres, at du har fuld kontrol over bilen. Forsædepassageren skal flytte sædet så langt tilbage fra instrumentbrættet som muligt.

Husk dog på, at der ikke findes noget sikkerhedssystem, som helt kan forhindre personskade eller dødsfald i tilfælde af en voldsom kollision, selv om sikkerhedsselerne bruges korrekt, og airbaggene udløses.

**Undlad at placere hårde eller skarpe genstande mellem dig selv og en af de forreste airbags.** Hvis du lægger hårde eller skarpe genstande i skødet eller kører med en pibe eller andre skarpe genstande i munden, kan det medføre kvæstelser, hvis den forreste airbag udløses.

**Du må aldrig hænge eller placere genstande på dækslet til de forreste airbags.** Genstande, der placeres på dæksler markeret med **SRS AIRBAG**, kan påvirke airbaggenes funktion eller blive slynget omkring i kabinen og såre bilens passagerer, hvis airbaggene udløses.

## 📖 Vigtige oplysninger om airbagsystemet

Forsøg ikke at deaktivere airbagsystemet. Sikkerhedsselerne og airbagsystemet yder tilsammen den bedste beskyttelse.

Sørg under kørslen for at holde hænder og arme væk fra den forreste airbags udløsningsområde midt i rattet ved at holde på hver side af rattet. Læg ikke en arm hen over airbagdækslet.

## Typer af airbags

Bilen er udstyret med tre typer airbags:

- **Forreste airbags:** Airbags i førersiden og passagersiden.
- **Sideairbags:** Airbags i ryglænene på fører-og passagersæderne.
- **Gardinairbags:** Airbags over sideruderne.

Disse er beskrevet på de næste sider.

## Forreste airbags (SRS)

De forreste SRS-airbags udløses i tilfælde af en let til voldsom frontal kollision for at beskytte hoved- og brystregionen hos fører og/eller forsædepassager.

**SRS** (Supplemental Restraint System) angiver, at de pågældende airbags er konstrueret som supplement til sikkerhedsseler - og ikke til at erstatte dem. Sikkerhedsseler er det primære sikringssystem for personer, der kører i bilen.

### Monteringssteder

De forreste airbags er monteret sammenfoldet midt i rattet i førersiden og i instrumentbrættet i passagersiden. Begge airbags er markeret med **SRS AIRBAG**.

### ▣ Typer af airbags

Airbaggene kan blive udløst, når strømtilstanden er aktiveret.

Hvis en airbag udløses i forbindelse med en kollision, vil du kunne se en lille smule røg. Røgen stammer fra forbrændingen af det materiale, der udløser airbaggen, og den er ikke skadelig. Personer med åndedrætsproblemer kan dog opleve midlertidigt ubehag. Hvis dette sker, skal bilen forlades, så snart det er forsvarligt.

## ■ Funktion

De forreste airbags er konstrueret til at blive udløst i en let til voldsom frontal kollision. Ved en pludselig deceleration giver sensorerne styreenheden besked, og styreenheden udløser derefter en eller begge forreste airbags.

En frontal kollision kan enten ske direkte eller skråt eller ved at bilen støder ind i en stor, fast genstand, som f.eks. en betonmur.

## ■ Sådan fungerer de forreste airbags

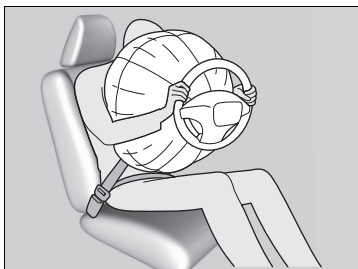

Mens sikkerhedsselen fastholder din overkrop, yder den forreste airbag supplerende beskyttelse af dit hoved og din brystkasse.

De forreste airbags klapper straks sammen, så de ikke blokerer før førerens udsyn eller evne til at styre eller betjene andre instrumenter m.v.

Den samlede tid for udløsning og sammenklapning er så kort, at de fleste passagerer i bilen ikke er klar over, at airbagene er blevet udløst, før de ser dem ligge i skødet.

### ■ Tilfælde, hvor de forreste airbags ikke bør blive udløst

**Mindre frontale kollisioner:** De forreste airbags er konstrueret til at være et supplement til sikkerhedsseler og være med til at redde liv, ikke til at forhindre mindre hudafskræbninger eller endda knoglebrud, der kan opstå i en kollision med en kraft, der er mindre end den ved en let til voldsom frontal kollision.

**Sidekollision:** De forreste airbags kan yde beskyttelse, når en pludselig deceleration får føreren eller forsædepassageren til at bevæge sig mod fronten af bilen. Sideairbags og gardinairbags er specielt konstrueret til at mindske personskader, der kan forekomme ved en let til voldsom sidekollision, som kan få føreren eller forsædepassageren til at bevæge sig mod siden af bilen.

**Kollision bagfra:** Nakkestøtter og sikkerhedsseler er den bedste beskyttelse ved påkørsel bagfra. De forreste airbags kan ikke yde nogen væsentlig beskyttelse og er ikke konstrueret til at blive udløst ved disse typer kollision.

**Væltning:** Sikkerhedsseler og gardinairbags giver den bedste beskyttelse, hvis bilen vælter eller ruller rundt. Da de forreste airbags kun ville give minimal eller ingen beskyttelse, er de ikke konstrueret til at blive udløst, hvis bilen vælter eller ruller rundt.

### ■ Tilfælde, hvor de forreste airbags udløses med få eller ingen synlige skader

Da airbagsystemet registrerer pludselig deceleration, kan et kraftigt slag mod bilens chassis eller ophæng udløse en eller flere airbags. Eksempler er påkørsel af en kantsten, kanten af et hul eller andre genstande, der forårsager pludselig deceleration. Eftersom slaget sker under bilen, er de materielle skader muligvis ikke lette at få øje på.

### ■ Tilfælde, hvor de forreste airbags muligvis ikke udløses, selv om de synlige skader kan være alvorlige

Da de deformerbare chassisdele absorberer noget af kraften ved kollision, siger omfanget af synlige skader ikke nødvendigvis noget om, hvorvidt airbagsystemet har fungeret optimalt. Faktisk kan visse kollisioner medføre alvorlige materielle skader, uden at airbagene blev udløst, enten fordi der ikke var brug for airbagene, eller fordi de ikke ville have ydet beskyttelse, selv om de var blevet udløst.

## ■ Afbrydersystem til den forreste airbag i passagersiden

Hvis det ikke kan undgås at montere en bagudvendt barnestol på passagersædet, skal den forreste airbag i passagersiden deaktiveres med den indbyggede nøgle.

### ■ Kontakt til aktivering/deaktivering af den forreste airbag i passagersiden

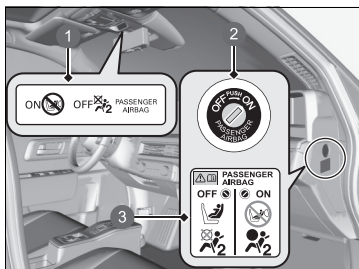

- 1 **ON/OFF** indikator for forreste airbag i passagerside
- 2 **ON/OFF** kontakt
- 3 Systemadvarselmærkat

Når **ON/OFF** kontakten til den forreste airbag i passagersiden er i positionen:

**OFF:** Den forreste airbag i passagersiden er deaktiveret. Den forreste airbag i passagersiden udløses ikke ved en frontal kollision, der udløser den forreste airbag i førersiden.

Indikatoren for forreste airbag i passagerside deaktiveret lyser som en påmindelse til føreren.

**ON:** Den forreste airbag i passagersiden er aktiveret. Indikatoren for forreste airbag i passagersiden aktiveret tændes og bliver ved med at lyse i ca. 65 sekunder.

## ⚠ Afbrydersystem til den forreste airbag i passagersiden

### ⚠ ADVARSEL

Den forreste airbag i passagersiden skal deaktiveres, hvis det ikke kan undgås at montere en bagudvendt barnestol på passagersædet.

Hvis den forreste airbag i passagersiden udløses, kan den ramme ryglænet på den bagudvendte barnestol med en kraft, der er stor nok til at slå et barn ihjel eller kvæste det alvorligt.

### ⚠ ADVARSEL

Husk at aktivere den forreste airbag i passagersiden igen, når der ikke er monteret en bagudvendt barnestol på passagersædet.

Hvis den forreste airbag i passagersiden er deaktiveret, kan det medføre alvorlig personskade eller dødsfald i tilfælde af kollision.

### ■ Sådan deaktiveres den forreste airbag i passagersiden

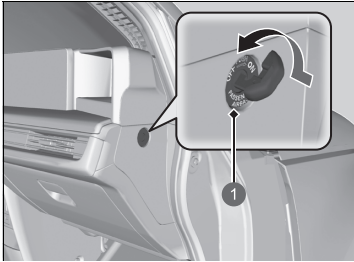

1 **ON/OFF** kontakt til forreste airbag i passagersiden

1. Aktivér parkeringsbremsen, og indstil strømtilstanden til **KØRETØJ FRA**.
2. Åbn fordøren i passagersiden.
3. Sæt den indbyggede nøgle i **ON/OFF** kontakten til den forreste airbag i passagersiden.
  - ▶ Kontakten findes på sidepanelet af instrumentpanelet i passagersiden.
4. Drej den indbyggede nøgle til **OFF**, og tag den ud af kontakten.



### ■ Indikator for forreste airbag i passagerside deaktiveret

Hvis den forreste airbag i passagersiden er aktiveret, slukkes indikatoren efter få sekunder, når strømtilstanden indstilles til TIL.

Hvis den forreste airbag i passagersiden er deaktiveret, bliver indikatoren ved med at lyse, eller den slukkes kortvarigt og tændes igen.

### ■ Mærkat for afbrydersystem til forreste airbag i passagerside

Mærkatet findes på sidepanelet af instrumentpanelet i passagersiden.

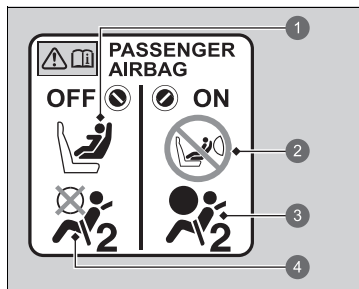

- 1 Et spædbarn i en bagudvendt barnestol: Kan sidde på forsædet, hvis det ikke kan undgås
- 2 Må ikke sidde foran
- 3 Den forreste airbag i passagersiden er: Aktiveret
- 4 Deaktiveret

### ►► Sådan deaktiveres den forreste airbag i passagersiden

#### BEMÆRK / NOTE

- Brug bilens indbyggede nøgle til at dreje **ON/OFF** kontakten til den forreste airbag i passagersiden. Hvis du bruger en anden nøgle, kan kontakten tage skade, eller den forreste airbag i passagersiden kan muligvis ikke fungere korrekt.
- Undlad at lukke døren eller belaste den indbyggede nøgle for hårdt, mens nøglen sidder i **ON/OFF** kontakten til den forreste airbag i passagersiden. Kontakten eller nøglen kan tage skade.

Vi fraråder på det kraftigste at montere en bagudvendt barnestol på passagersædet.

#### ► Beskyttelse af spædbørn S. 78

Det er dit ansvar at sætte kontakten til den forreste airbag i passagersiden i positionen **OFF**, når du monterer en bagudvendt barnestol på passagersædet.

Når der ikke er monteret en bagudvendt barnestol på passagersædet, skal systemet aktiveres igen.

## Sideairbags

Sideairbagene hjælper med at beskytte førerens eller forsædepassagerens torso og bækken i tilfælde af en moderat til voldsom sidekollision.

### ■ Monteringssteder

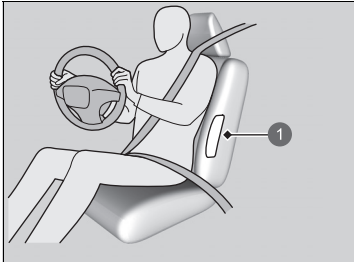

1 Sideairbagens placering

Sideairbagene er monteret sammenfoldet i siden af ryglænene til fører- og passagersæderne.

Begge er markeret med **SIDE AIRBAG**.

### » Sideairbags

Der må ikke anbringes genstande på eller i nærheden af sideairbaggen. De kan påvirke airbaggens funktion og forårsage personskade, når airbaggen udløses.

## ■ Funktion

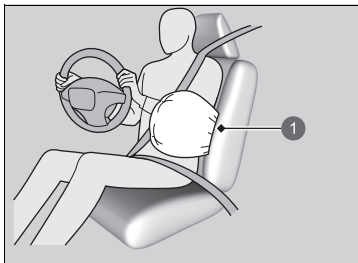

1 Udløst sideairbag

Når sensorerne registrerer en let til voldsom sidekollision, giver styreenheden besked til sideairbaggen om, at der er sket en sidekollision, og sideairbaggen udløses straks.

### ■ Tilfælde, hvor en sideairbag udløses med få eller ingen synlige skader

Da airbagsystemet registrerer pludselig acceleration, kan et kraftigt slag mod siden af bilens chassis udløse en sideairbag. I sådanne tilfælde kan der være få eller ingen materielle skader, men kollisionssensorerne i siden registrerer en kraft, der er stor nok til at udløse airbaggen.

### ■ Tilfælde, hvor en sideairbag muligvis ikke udløses, selv om de synlige skader kan være alvorlige

Det er muligt, at en sideairbag ikke udløses ved en kollision, som medfører omfattende, synlige materielle skader. Dette kan ske, hvis kollisionsstedet er allerforrest eller allerbagest på bilen, eller hvis bilens deformerbare chassisdeler absorberer det meste af kraften fra kollisionen. I begge tilfælde ville der ikke have været brug for sideairbaggen, selv om den var blevet udløst.

## ► Sideairbags

Undlad at tildække eller udskifte betrækket på ryglænene til fører- og passagersæderne.

U hensigtsmæssig udskiftning eller tildækning af betrækket på ryglænene til fører- og passagersæderne kan medføre, at sideairbaggen ikke udløses ved en sidekollision.

Lad ikke forsædepassageren læne sig sidelæns med hovedet i sideairbaggens udløsningsområde. En airbag, der udløses, kan ramme med stor kraft og kvæste passageren alvorligt.

## Gardinairbags

Gardinairbags er med til at beskytte føreren og eventuelle passagerer mod at støde hovedet ind i bilens side i tilfælde af en let til voldsom kollision.

### ■ Monteringssteder

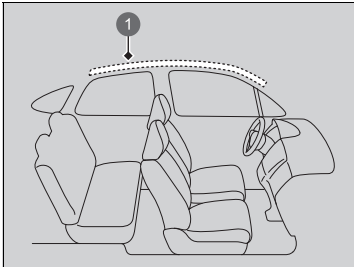

1 Gardinairbaggens placering

Gardinairbags er monteret sammenfoldet i taget over sideruderne i begge sider af bilen.

### ✘ Gardinairbags

Gardinairbags er mest effektive, når passageren har sikkerhedssele på og sidder oprejst og godt tilbage i sædet.

Undlad at placere genstande på sideruder eller tagstolper, da de kan påvirke gardinairbaggens funktion.

## ■ Funktion

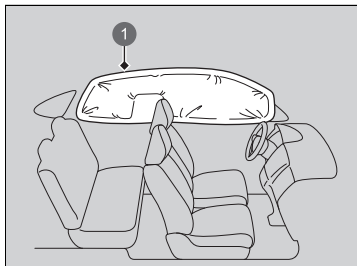

Gardinairbags er konstrueret til at blive udløst ved en let til voldsom kollision.

① Udløst gardinairbag

### ■ Tilfælde, hvor gardinairbaggene udløses ved en frontal kollision

Den ene eller begge gardinairbags kan også blive udløst i tilfælde af en let til voldsom vinklet frontal kollision.

## Indikatorer for airbagsystem

Hvis der opstår et problem med airbagsystemet, lyser SRS-indikatoren, og der vises en meddelelse i førerinformationssystemet.

### ■ Indikator for SRS-airbagsystem

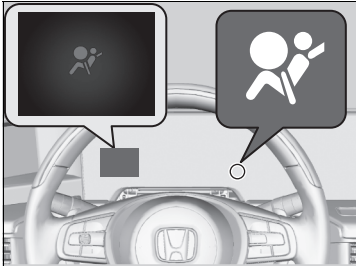

#### ■ Når strømtilstanden er aktiveret

Indikatoren tændes nogle sekunder og slukkes igen. Dette fortæller dig, at systemet fungerer korrekt.

Hvis indikatoren tændes på andre tidspunkter, eller hvis den slet ikke tændes, skal du få systemet eftersat af en forhandler hurtigst muligt. Hvis du ikke gør det, kan du risikere, at airbagsystemet og selestrammerne ikke fungerer korrekt, når der er brug for dem.

### ⊠ Indikator for SRS-airbagsystem

#### ⚠ ADVARSEL

Hvis SRS-indikatoren ignoreres, kan det medføre alvorlig personskade eller dødsfald, hvis airbagsystemet eller selestrammerne ikke fungerer korrekt.

Få bilen eftersat af en forhandler hurtigst muligt, hvis SRS-indikatoren advarer om en eventuel fejl.

#### ⚠ ADVARSEL

Afmontér straks barnestolen fra passagersædet, hvis SRS-indikatoren lyser. Selv om den forreste airbag i passagersiden er deaktiveret, må SRS-indikatoren ikke ignoreres.

SRS-systemet kan have en fejl, der kunne udløse den forreste airbag i passagersiden og medføre alvorlig personskade eller dødsfald.

## ■ Indikator for forreste airbag i passagerside deaktiveret



### ■ Tilfælde, hvor indikatoren for forreste airbag i passagerside deaktiveret tændes

Indikatoren lyser, mens den forreste airbag i passagersiden er deaktiveret.

Når der ikke er monteret en bagudvendt barnestol på passagersædet, skal systemet aktiveres manuelt igen. Indikatoren skal slukke.

## Vedligeholdelse af airbags

Det er unødvendigt, og du må ikke selv udføre nogen form for vedligeholdelse på eller udskiftning af airbagsystemkomponenter. Du skal dog få bilen efterset af en forhandler i følgende situationer:

### ■ Når en airbag har været udløst

Hvis en airbag har været udløst, skal styreenheden og tilhørende dele udskiftes. Hvis en af de automatiske selestrammere har været aktiveret, skal den også udskiftes.

### ■ Når bilen har været udsat for en let til voldsom kollision

Selv om bilens airbags ikke blev udløst, skal du have følgende efterset af en forhandler: Selestrammere ved for- og bagsæder og sikkerhedsseler, der er slidt ved et sammenstød.

### ⚠ Vedligeholdelse af airbags

Det er forbudt at fjerne airbagkomponenter fra bilen.

I tilfælde af fejlfunktion eller efter airbagudløsning/ selestramning skal du bede et kvalificeret værksted om at håndtere det.

Vi fraråder genbrug af airbagsystemkomponenter fra skrottede biler, herunder airbags, selestrammere, sensorer og styreenheder.



## Om pop-up hood-systemet

Pop-up hood-systemet er konstrueret som en hjælp til at reducere eventuelle hovedskader på en fodgænger, hvis vedkommende udsættes for en frontal kollision med bilen.

### Systemet aktiveres, når

Bilen rammer en fodgænger eller andre genstande ved moderat eller højere hastighed.

### Sådan virker systemet

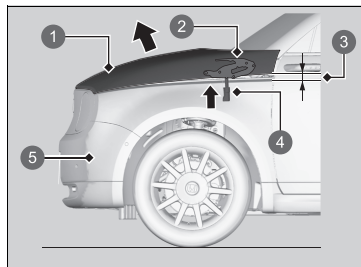

- 1 Frontklap
- 2 Hængsel
- 3 Hæves ca. 100 mm
- 4 Drivenhed
- 5 Fodgængerkollisionssensorer

Når fodgængerkollisionssensorerne registrerer en vis påvirkning, aktiveres pop-up hood-systemet, og den bageste del af frontklappen hæves.

Den hævede frontklap medvirker til at reducere fodgængerens hovedskader.

Drivenhedens komponenter er placeret i bilen foran på hængslerne.

### Om pop-up hood-systemet

## ⚠ ADVARSEL

Når pop-up hood-systemet aktiveres, bliver drivenhedens komponenter meget varme og kan forårsage forbrændinger. Rør ikke ved motorens komponenter, før de er afkølet.

### BEMÆRK / NOTE

Forsøg ikke at åbne frontklappen, efter at pop-up hood-systemet er blevet aktiveret. Når systemet aktiveres, skal du sørge for, at den hævede frontklap ikke forstyrrer udsynet, og derefter køre langsomt og forsigtigt.

Hvis frontklappen ikke er helt lukket, fungerer den muligvis ikke korrekt. Kontrollér, at frontklappen er helt lukket, inden du kører videre.

Følgende forhold kan også aktivere systemet.

- En voldsom stødpåvirkning på undersiden af bilen.
- Kørsel over vejbumpe ved høj hastighed eller over et stort hul i vejen.
- Hvis genstande påvirker fodgænger-kollisionssensorerne.

Systemet aktiveres muligvis ikke, hvis bilen:

- Påvirkes bagfra eller fra siden.
- Vælter eller ruller rundt.
- En fodgænger rammes skråt.

Andre faktorer, f.eks. hvor, i hvilken vinkel eller ved hvilken kørehastighed kollisionen har fundet sted, kan forhindre, at pop-up hood-systemet aktiveres.

#### Om pop-up hood-systemet

For at pop-up hood-systemet kan fungere korrekt:

- Brug altid samme dækstørrelse som den oprindelige. Systemet aflæser muligvis ikke bilens hastighed korrekt med en anden dækstørrelse.
- Anvend aldrig overdreven kraft på systemets drivenhed. Den kan blive beskadiget, hvis frontklappen smækkes i.
- Udsæt ikke fodgænger-kollisionssensorerne i den forreste kofanger for stødpåvirkninger.

Mærkatet for pop-up hood-systemet findes under frontklappen:

► **Mærkatplaceringer** S. 103

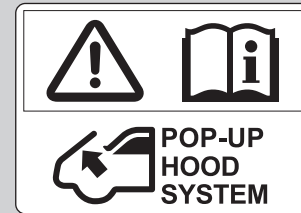

## ■ Systemadvarselmeddelelse for pop-up hood

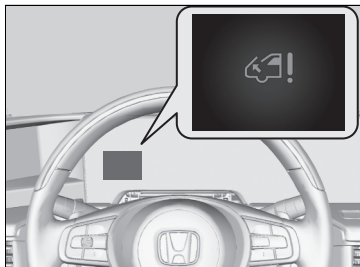

### ■ Når strømtilstanden er aktiveret

En systemadvarselmeddelelse vises på førerinformationssystemet, hvis der er et eventuelt problem med pop-up hood-systemet.

## Pleje af pop-up hood-systemet

Det er unødvendigt, og du må ikke selv udføre nogen form for vedligeholdelse på eller udskiftning af pop-up hood-systemets komponenter.

Hvis pop-up hood-systemet har været aktiveret, skal styreenheden og andre tilhørende dele udskiftes hos en forhandler.

## ⚠ Systemadvarselmeddelelse for pop-up hood

### ⚠ ADVARSEL

Hvis pop-up hood-meddelelsen ignoreres, kan det resultere i, at pop-up hood-systemet ikke fungerer korrekt. Dette kan forårsage alvorlig personskade eller dødsfald, hvis bilen kolliderer med en fodgænger.

Hvis pop-up hood-meddelelsen vises, skal du få bilen efterset af en forhandler hurtigst muligt.

## ⚠ Pleje af pop-up hood-systemet

Hvis den forreste kofanger er beskadiget, skal bilen efterses af en forhandler, selvom pop-up hood-systemet ikke har været aktiveret.

## Beskyttelse af børn

Hvert år kommer mange børn til skade eller bliver slået ihjel ved kollision, enten fordi de ikke har sele på, eller fordi de ikke er ordentligt fastspændt. Faktisk er trafikulykker den primære årsag til dødsfald hos børn på 12 år og derunder.

For at reducere antallet af børn, der dør eller kommer til skade, skal spædbørn og børn altid fastspændes, når de sidder i en bil.

### ▣ Beskyttelse af børn

Solskærm i passagerside

#### **⚠ ADVARSEL**



Brug **ALDRIG** en bagudvendt barnestol på et sæde med en **AKTIV AIRBAG** foran det; det kan medføre **LIVSFARE** eller **ALVORLIGE KVÆSTELSER** for barnet.

#### **⚠ ADVARSEL**

Børn, som ikke er fastspændt, eller som ikke er korrekt fastspændt, kan blive alvorligt eller livsfarligt kvæstet ved en kollision.

Alle børn, der er for små til at bruge en sikkerhedssele, skal fastspændes korrekt i en godkendt barnestol. Større børn skal være forsvarligt fastspændt med sikkerhedssele og om nødvendigt være anbragt på en selepude.

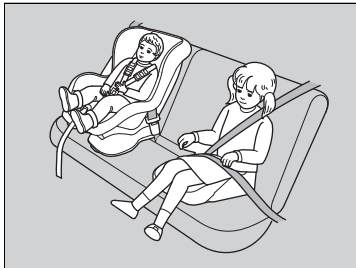

Børn skal sidde forsvarligt fastspændt på bagsædet.

Det skal de af følgende grunde:

- Når en af de forreste airbags eller en sideairbag udløses, kan et barn, som sidder på forsædet, blive kvæstet eller slået ihjel.
- Med et barn siddende på forsædet er der større risiko for, at det påvirker førerens evne til at føre bilen på sikker vis.
- Statistikker viser, at sikkerheden for børn i alle størrelser og aldre øges, når de sidder forsvarligt fastspændt på bagsædet.

#### ► Beskyttelse af børn

I mange lande er det et lovkrav, at børn på 12 år og derunder (samt personer, der er under 150 cm høje) skal sidde forsvarligt fastspændt på bagsædet.

I mange lande er det et lovkrav at bruge en officielt testet og godkendt barnestol til transport af børn på et passagersæde. Sæt dig ind i de lokale lovkrav.

Barnestole skal overholde FN-regulativ nr. 44 eller nr. 129 eller bestemmelserne i de pågældende lande.

► **Valg af barnestol** S. 81

- Sid aldrig med et barn på skødet, da det er umuligt at beskytte det ved kollision.
- Sikkerhedsselen er beregnet til én person. Spænd den aldrig over dig selv og et barn. Ved kollision kan selen bore sig dybt ind i barnets krop og forårsage alvorlige eller livsfarlige kvæstelser.
- Lad aldrig to børn deles om én sikkerhedssele. Begge børn kan blive alvorligt kvæstet ved kollision.
- Alle børn, der er for små til at bruge sikkerhedssele, skal være korrekt fastspændt i en godkendt barnestol, der er korrekt fastgjort til bilen vha. sikkerhedsselen eller befæstningssystemet til barnestole.
- Børn må ikke betjene justeringsanordninger til døre, ruder eller sæder.
- Efterlad ikke børn i bilen uden opsyn, især ikke hvis det er varmt udenfor, og temperaturen i kabinen kan blive så høj, at de omkommer. De kan også utilsigtet komme til at aktivere bilens betjeningsanordninger, hvorved den uventet sættes i bevægelse.

#### ► Beskyttelse af børn

**ADVARSEL:** Brug låseknapen til elruderne til at forhindre børn i at åbne ruderne. Denne funktion forhindrer børn i at lege med ruderne, hvilket beskytter dem mod fare og gør, at de ikke forstyrrer bilens fører.

► **Åbning/lukning af elruderne** S. 194

**ADVARSEL:** Tag altid tændingsnøglen med dig, når du forlader bilen, også hvis du efterlader passagerer i bilen.

For at minde dig om risiciene ved den forreste airbag i passagersiden i forbindelse med børnesikkerhed sidder der et sikkerhedsmærkat på solskærmen i passagersiden. Læs og følg anvisningerne på dette mærkat.

► **Sikkerhedsmærkater** S. 103

## Børnesikkerhed

### ■ Beskyttelse af spædbørn

Et spædbarn skal være forsvarligt fastspændt i en bagudvendt barnestol, som kan lægges ned, indtil barnet når den vægt eller højde, som producenten af barnestolen har angivet, og indtil barnet er mindst 1 år gammelt.

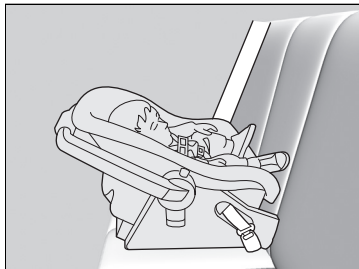

#### ■ Montering af en bagudvendt barnestol

Barnestole skal monteres og fastspændes på bagsædet.

- Vi anbefaler, at du monterer barnestolen direkte bag passagersædet, skubber sædet så langt frem som nødvendigt og lader sædet stå tomt.
- Sørg for, at barnestolen ikke er i kontakt med sædet foran den.  
Ellers kan du anskaffe dig en mindre, bagudvendt barnestol.

### ► Beskyttelse af spædbørn

#### ⚠ ADVARSEL

Montering af en bagudvendt barnestol på forsædet kan forårsage alvorlig personskade eller dødsfald, hvis den forreste airbag i passagersiden udløses.

Montér altid en bagudvendt barnestol på bagsædet, aldrig på forsædet.

Som krævet i henhold til FN-regulativ nr. 94:

#### ⚠ ADVARSEL



Brug **ALDRIG** en bagudvendt barnestol på et sæde med en **AKTIV AIRBAG** foran det; det kan medføre **LIVSFARE** eller **ALVORLIGE KVÆSTELSER** for barnet.

En bagudvendt barnestol kan, hvis den er korrekt monteret, forhindre føreren eller forsædepassageren i at flytte sædet helt tilbage eller i at låse ryglænet i den ønskede position.

#### » Beskyttelse af spædbørn

Mange eksperter anbefaler brug af bagudvendte barnestole, helt indtil barnet er 2 år gammelt, hvis barnets højde og vægt passer til en bagudvendt barnestol.

Bagudvendte barnestole må aldrig monteres i en fremadvendt position.

Læs altid den af producenten udarbejdede betjeningsvejledning til barnestolen, før barnestolen monteres.

Hvis den forreste airbag i passagersiden udløses, kan den ramme den bagudvendte barnestol med så stor kraft, at barnestolen rammes eller løsrives og derved kvæster barnet alvorligt.

Hvis det ikke kan undgås at montere en bagudvendt barnestol på passagersædet, skal den forreste airbag i passagersiden deaktiveres.

» **Afbrydersystem til den forreste airbag i passagersiden** S. 62



## ■ Beskyttelse af små børn

Hvis et barn er mindst ét år gammelt og har overskredet vægt- og højdebegrænsningerne for bagudvendte barnestole, skal barnet være korrekt fastspændt i en fastmonteret fremadvendt barnestol, indtil barnet overskrider vægt- og højdebegrænsningerne for den fremadvendte barnestol.

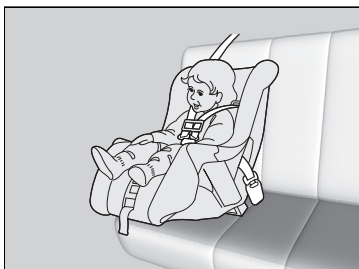

### ■ Montering af en fremadvendt barnestol

Vi anbefaler på det kraftigste, at fremadvendte barnestole monteres på bagsædet.

Montering af en fremadvendt barnestol på forsædet kan være farligt. Bagsædet er det sikreste sted at placere et barn.

## ▣ Beskyttelse af små børn

### ▲ ADVARSEL

Montering af en fremadvendt barnestol på forsædet kan resultere i alvorlig personskade eller dødsfald, hvis den forreste airbag udløses.

Hvis du bliver nødt til at montere en fremadvendt barnestol på passagerforsædet, skal du skubbe sædet så langt tilbage som muligt og fastspænde barnet forsvarligt.

Du bør sætte dig ind i lovkravene vedrørende brug af barnestole i det land, hvor du bruger den, samt sørge for at følge den af producenten udarbejdede instruktionsbog til barnestolen.

## ■ Valg af barnestol

Visse barnestole er kompatible med de nederste befæstningspunkter. Nogle har en fast fastgøringsanordning, mens andre har en fleksibel fastgøringsanordning. Begge er nemme at montere. Visse eksisterede og ældre barnestole kan kun monteres med sikkerhedsselen. Uanset hvilken type du bruger, skal du følge producentens anvisninger for brug, pleje og vedligeholdelse, herunder anbefalede udløbsdatoer, samt anvisningerne i denne instruktionsbog. Korrekt montering er nøglen til dit barns sikkerhed.

Den fleksible type sælges muligvis ikke i dit land.

På sæder og biler, der ikke er udstyret med nederste befæstningspunkter, monteres barnestolen med sikkerhedsselen og en strop, der fastgøres foroven som ekstra sikkerhed. Dette skyldes, at alle barnestole skal fastgøres med sikkerhedsselen, hvis de nederste befæstningspunkter ikke anvendes. Derudover anbefaler producenten af barnestolen muligvis, at der benyttes en sikkerhedssele til fastgørelse af en ISOFIX-barnestol, når barnet har nået en vis vægt. Læs betjeningsvejledningen til barnestolen for at sikre, at den monteres korrekt.

### ■ Vigtige overvejelser ved valg af barnestol

Kontrollér, at barnestolen opfylder følgende tre krav:

- Barnestolen er den korrekte type og størrelse til barnet.
- Barnestolen er den korrekte type til sædet.
- Barnestolen er omfattet af sikkerhedsstandarder. Vi anbefaler barnestole, der overholder FN-regulativ nr. 44 eller nr. 129 eller bestemmelserne i de pågældende lande. Kontrollér, om systemet er forsynet med et godkendelsesmærkat, og om der er en overensstemmelseerklæring fra producenten på emballagen.

## ☒ Valg af barnestol

Det er utroligt nemt at montere en barnestol, der er kompatibel med de nederste befæstningspunkter.

Barnestole, der er kompatible med de nederste befæstningspunkter, er udviklet til at gøre monteringen nemmere og mindske risikoen for kvæstelser som følge af forkert montering.

### ■ Standarder for barnestole

Hvis en barnestol (uanset om den er af typen i-Size/ISOFIX eller monteres med en sikkerhedssele) opfylder det relevante FN-regulativ, vil den være forsynet med et godkendelsesmærkat som vist i oversigten her på siden. Inden du anskaffer dig eller tager en barnestol i brug, skal du sikre dig, at den er forsynet med et godkendelsesmærkat, at den passer til bilen og til barnet, og at den er i overensstemmelse med det relevante FN-regulativ.

### » Valg af barnestol

Eksempel på godkendelsesmærkat i henhold til FN-regulativ nr. 44

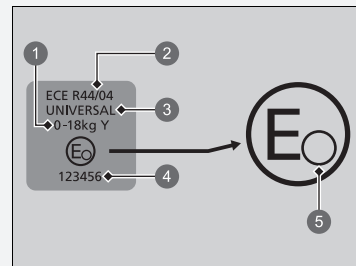

- ❶ Vægtgruppe
- ❷ Regulativnummer
- ❸ Kategori
- ❹ Godkendelsesnummer
- ❺ Landekode

► Valg af barnestol



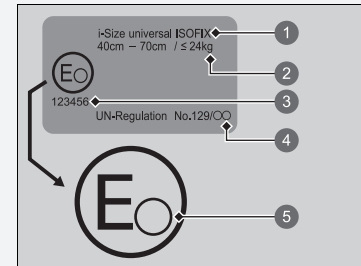



Eksempel på godkendelsesmærkat i henhold til FN-regulativ nr. 129

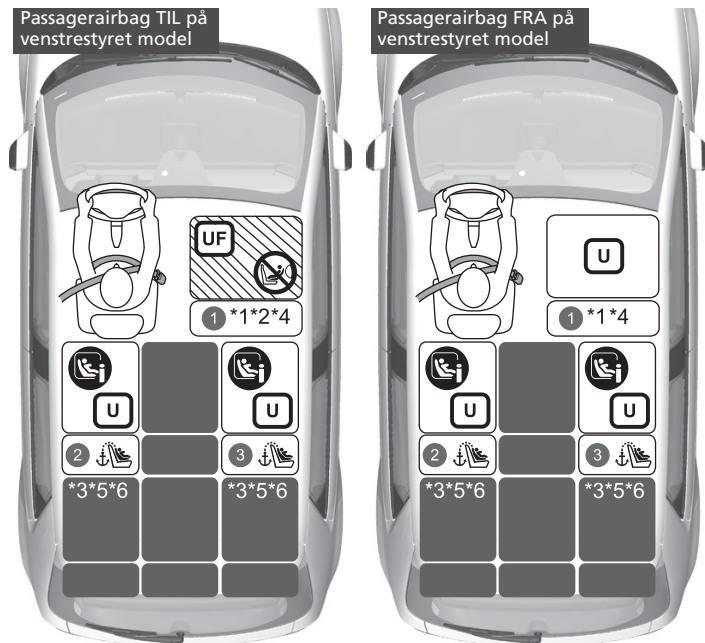

- 1 Kategori
- 2 Angivelse af størrelse og vægt
- 3 Godkendelsesnummer
- 4 Regulativnummer
- 5 Landekode

## ■ Placeringer for montering af barnestole



	Egnet til universelle barnestole monteret med køretøjets sikkerhedsseler.
	Egnet til fremadvendte barnestole monteret med bilens sikkerhedsseler.
	Egnet til i-Size- og ISOFIX-barnestole.
	Kun egnet til fremadvendte barnestole.
	Brug aldrig en bagudvendt barnestol.
	Sædeposition udstyret med øverste befæstningspunkter.

\*1: Justér sædeskinnen til den bageste position.

Hvis barnestolen kommer i kontakt med nakkestøtten og ikke kan monteres stabilt, skal nakkestøtten hæves til den højeste position. Hvis kontakten ikke kan undgås, selv efter at nakkestøtten er hævet, skal nakkestøtten afmonteres. Bemærk, at den afmonterede nakkestøtte skal opbevares i bagagerummet, så den ikke ryger rundt under en pludselig opbremsning eller kollision.

Husk også, at hvis du afmonterer barnestolen, skal nakkestøtten sættes fast på det oprindelige sæde igen. Sørg for, at den er låst.

\*2: Kun fremadvendte barnestole kan monteres, når den forreste airbag i passagersiden er aktiveret.

\*3: Hvis barnestolen kommer i kontakt med nakkestøtten og ikke kan monteres stabilt, skal nakkestøtten hæves til den højeste position.

\*4: Ved montering af en universel barnestol, der fastspændes med sikkerhedsselen, skal ryglænet justeres til den forreste låseposition.

- Hvis barnestolen på bagsædet rører ved forsædet, skal forsædet justeres, så der ikke længere er kontakt.

\*5: Ved montering af en ISOFIX barnestol i størrelse R2 eller mindre skal førersædet justeres til den højeste position, hvis barnestolen rører ved førersædet.

\*6: Ved montering af en ISOFIX barnestol i størrelse R3 skal førersædet justeres til den højeste position og ryglænet til den forreste låseposition, hvis barnestolen rører ved førersædet. Justér sædeskinnen til det 11. trin fra den forreste position eller frem.

Hvis barnestolen rører ved passagersædet, skal passagersædets ryglæn justeres til den forreste låseposition. Justér sædeskinnen til det 10. trin fra den forreste position eller frem.

- En barnestol med støttefod kan monteres på siddepladser, hvor en i-Size barnestol ikke kan monteres.







- Hvis du ikke kan montere selepuden stabilt, skal ryglænets hældning indstilles, så det er parallelt med bagsiden, samtidig med at det befinder sig foran det øverste selebefæstningspunkt.

Passagerairbag TIL på højrestyret model



Passagerairbag FRA på højrestyret model



	Egnet til universelle barnestole monteret med køretøjets sikkerhedsseler.
	Egnet til fremadvendte barnestole monteret med bilens sikkerhedsseler.
	Egnet til i-Size- og ISOFIX-barnestole.
	Kun egnet til fremadvendte barnestole.
	Brug aldrig en bagudvendt barnestol.
	Sædeposition udstyret med øverste befæstningspunkter.

\*1: Justér sædeskinen til den bageste position.

Hvis barnestolen kommer i kontakt med nakkestøtten og ikke kan monteres stabilt, skal nakkestøtten hæves til den højeste position. Hvis kontakten ikke kan undgås, selv efter at nakkestøtten er hævet, skal nakkestøtten afmonteres. Bemærk, at den afmonterede nakkestøtte skal opbevares i bagagerummet, så den ikke ryger rundt under en pludselig opbremsning eller kollision.

Husk også, at hvis du afmonterer barnestolen, skal nakkestøtten sættes fast på det oprindelige sæde igen. Sørg for, at den er låst.

\*2: Kun fremadvendte barnestole kan monteres, når den forreste airbag i passagersiden er aktiveret.

\*3: Hvis barnestolen kommer i kontakt med nakkestøtten og ikke kan monteres stabilt, skal nakkestøtten hæves til den højeste position.

\*4: Ved montering af en universel barnestol, der fastspændes med sikkerhedsselen, skal ryglænet justeres til den forreste låseposition.

- Hvis barnestolen på bagsædet rører ved forsædet, skal forsædet justeres, så der ikke længere er kontakt.

\*5: Ved montering af en ISOFIX barnestol i størrelse R2 eller mindre skal førersædet justeres til den højeste position, hvis barnestolen rører ved førersædet.

\*6: Ved montering af en ISOFIX barnestol i størrelse R3 skal førersædet justeres til den højeste position og ryglænet til den forreste låseposition, hvis barnestolen rører ved førersædet. Justér sædeskinen til det 11. trin fra den forreste position eller frem.

Hvis barnestolen rører ved passagersædet, skal passagersædets ryglæn justeres til den forreste låseposition. Justér sædeskinen til det 10. trin fra den forreste position eller frem.

- En barnestol med støttefod kan monteres på siddepladser, hvor en i-Size barnestol ikke kan monteres.

- Hvis du ikke kan montere selepuden stabilt, skal ryglænets hældning indstilles, så det er parallelt med bagsiden, samtidig med at det befinder sig foran det øverste selebefæstningspunkt.



Alle modeller

Detaljerede oplysninger om montering af barnestole

Sædepositionsnummer	Størrelsesgrupper Vægt Statur		Siddeplads			
			①		②	③
			Forreste passagersæde *1		2. række *3	
			Position for ON/OFF kontakt til den forreste airbag i passagersiden		Venstre	Højre
ON *2	OFF					
Sædeposition egnet til universel barnestol (ja/nej)	Gruppe 0	Op til 10 kg	Nej	Ja *4	Ja	Ja
	Gruppe 0+	Op til 13 kg				
	Gruppe I	9-18 kg	Ja *4			
	Gruppe II	15-25 kg				
	Gruppe III	22-36 kg				
Sædeposition egnet til i-Size-barnestol (ja/nej)	≤150 cm		Nej	Nej	Ja	Ja
Sædeposition egnet til anbefalet original barnestol *7	Se liste over originale barnestole		Ja	Ja	Ja	Ja
Sædeposition egnet til tværgående beslag (L1/L2)	—		Nej	Nej	Nej	Nej
Største egnede bagudvendte beslag (R1/R2X/R2/R3)	Gruppe 0	Op til 10 kg	Nej	Nej	R2X, R2 *5 R3 *6	R2X, R2 *5 R3 *6
	Gruppe 0+	Op til 13 kg				
	Gruppe I	9-18 kg				
Største egnede fremadvendte beslag (F2X/F2/F3)	Gruppe I	9-18 kg	Nej	Nej	F3	F3
Største egnede selepudebeslag (B2/B3)	≤150 cm		B3	B3	B3	B3

► Placeringer for montering af barnestole

Ved køb af en barnestol skal du sørge for at kontrollere ISOFIX-størrelsesklassen eller beslaget for at sikre, at sædet passer til din bil.

Beslag (CRF)	Beskrivelse
ISO/L1	Venstre sidevendt babylift/babysæde
ISO/L2	Højre sidevendt babylift/babysæde
ISO/R1	Bagudvendt babysæde
ISO/R2X	Bagudvendt barnestol i reduceret størrelse
ISO/R2	Bagudvendt barnestol i reduceret størrelse
ISO/R3	Bagudvendt barnestol i fuld størrelse
ISO/F2X	Fremadvendt barnestol i reduceret højde
ISO/F2	Fremadvendt barnestol i reduceret højde
ISO/F3	Fremadvendt barnestol i fuld højde
ISO/B2	Fremadvendt selepude i reduceret bredde
ISO/B3	Fremadvendt selepude i fuld bredde

- \*1: Justér sædeskinnen til den bageste position. Hvis barnestolen kommer i kontakt med nakkestøtten og ikke kan monteres stabilt, skal nakkestøtten hæves til den højeste position. Hvis kontakten ikke kan undgås, selv efter at nakkestøtten er hævet, skal nakkestøtten afmonteres. Bemærk, at den afmonterede nakkestøtte skal opbevares i bagagerummet, så den ikke ryger rundt under en pludselig opbremsning eller kollision. Husk også, at hvis du afmonterer barnestolen, skal nakkestøtten sættes fast på det oprindelige sæde igen. Sørg for, at den er låst.
- \*2: Kun fremadvendte barnestole kan monteres, når den forreste airbag i passagersiden er aktiveret.
- \*3: Hvis barnestolen kommer i kontakt med nakkestøtten og ikke kan monteres stabilt, skal nakkestøtten hæves til den højeste position.
- \*4: Ved montering af en universel barnestol, der fastspændes med sikkerhedsselen, skal ryglænet justeres til den forreste låseposition.
  - Hvis barnestolen på bagsædet rører ved forsædet, skal forsædet justeres, så der ikke længere er kontakt.
- \*5: Ved montering af en ISOFIX barnestol i størrelse R2 eller mindre skal førersædet justeres til den højeste position, hvis barnestolen rører ved førersædet.
- \*6: Ved montering af en ISOFIX barnestol i størrelse R3 skal førersædet justeres til den højeste position og ryglænet til den forreste låseposition, hvis barnestolen rører ved førersædet. Justér sædeskinnen til det 11. trin fra den forreste position eller frem. Hvis barnestolen rører ved passagersædet, skal passagersædets ryglæn justeres til den forreste låseposition. Justér sædeskinnen til det 10. trin fra den forreste position eller frem.
- \*7: De navngivne barnestole afspejler Hondas anbefalinger på udgivelsesdatoen. Du bør henvende dig til en autoriseret forhandler med henblik på tidssvarende oplysninger om vores anbefalede barnestole. Andre barnestole kan også være egnede. Kontakt de respektive barnestolsproducenter for at få listerne med anbefalinger til forskellige biltyper.
  - En barnestol med støttefod kan monteres på siddepladser, hvor en i-Size barnestol ikke kan monteres.
  - Hvis du ikke kan montere selepuden stabilt, skal ryglænets hældning indstilles, så det er parallelt med bagsiden, samtidig med at det befinder sig foran det øverste selebefæstningspunkt.

## ■ Liste over originale barnestole til Europa

### UN R129

Anvendelsesområde	Barnestol	Kategori
40 cm til 83 cm Op til 13 kg (nyfødt - 15 måneder)	Honda Baby Safe	Universel barnestol, der fastspændes med sikkerhedssele
	Honda Baby Safe ISOFIX	i-Size universal ISOFIX
76 cm til 105 cm 9 kg til 22 kg (15 måneder - 4 år)	Honda ISOFIX	I-Size universel ISOFIX
100 cm til 150 cm 15 kg til 36 kg (3½ år - 12 år)	Honda KIDFIX	i-Size selepude

## ■ Montering af en barnestol, der er kompatibel med de nederste befæstningspunkter

En barnestol, der er kompatibel med de nederste befæstningspunkter, kan monteres på et af de to bagsæder. Barnestolen monteres på de nederste befæstningspunkter med stive eller bøjelige føringer (se illustrationer).

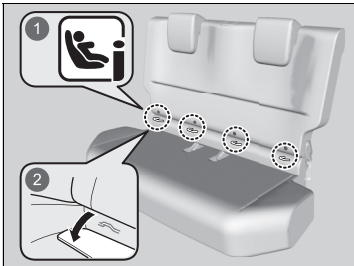

- 1 Mærker
- 2 Afdækninger

1. Find mærkerne for befæstningspunkterne, som sidder nederst på sædehynden.
  2. Træk afdækningerne til befæstningspunkterne under mærkerne ud for at afdække de nederste befæstningspunkter.
- Se illustrationen.

► Montering af en barnestol, der er kompatibel med de nederste befæstningspunkter

## ⚠ ADVARSEL

**Fastgør aldrig to barnestole i samme forankring. Ved en kollision vil en enkelt forankring muligvis ikke være stærk nok til at holde to barnestole på plads, hvilket betyder, at den kan gå i stykker med alvorlig personskade eller dødsfald til følge.**

Visse barnestole leveres med valgfrie føringer, der eliminerer risikoen for skader på sædehynden. Følg producentens anvisninger, når føringerne anvendes, og sæt dem på de nederste befæstningspunkter som vist på illustrationen.

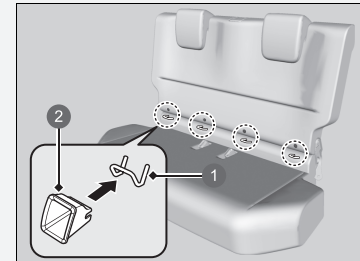

- 1 Nederste befæstningspunkter
- 2 Føringer

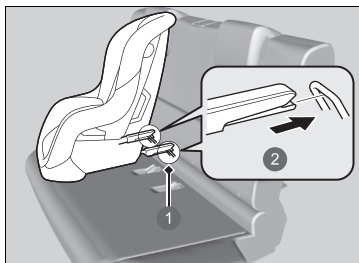

- 1 Nederste befæstningspunkter
- 2 Stiv type

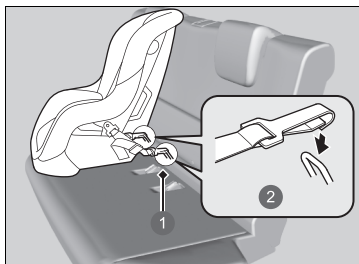

- 1 Nederste befæstningspunkter
- 2 Fleksibel type

3. Anbring barnestolen på bilens sæde, og fastgør derefter barnestolen til de nederste befæstningspunkter som vist i betjeningsvejledningen, der følger med barnestolen.

- Ved montering af barnestolen skal det sikres, at de nederste befæstningspunkter ikke hindres af sikkerhedsselen eller af andre genstande.
- Hvis barnestolen kommer i kontakt med nakkestøtten, skal nakkestøtten hæves til den højeste position.
- Hvis barnestolen ikke anbringes korrekt på plads, justeres forsædets position.

#### ► Montering af en barnestol, der er kompatibel med de nederste befæstningspunkter

Ved anvendelse af barnestole, der benytter de nederste befæstningspunkter, skal du af hensyn til dit barns sikkerhed kontrollere, at barnestolen er forsvarligt fastgjort til bilen. En barnestol, der ikke er forsvarligt fastgjort, kan ikke beskytte et barn tilstrækkeligt i en kollision og kan kvæste barnet eller andre i bilen.

Den fleksible type sælges muligvis ikke i dit land.

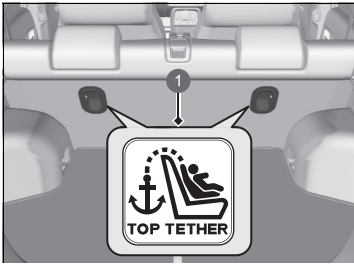

1 Symbol for øverste befæstningspunkt

► Montering af en barnestol, der er kompatibel med de nederste befæstningspunkter

**ADVARSEL:** Brug aldrig en krog uden et symbol for øverste befæstningspunkt, når du fastgør en monteret barnestol.

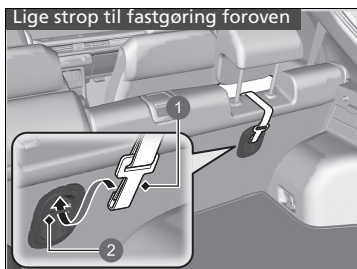

- ① Krog
- ② Befæstningspunkt

#### Barnestol med forankringsstrop

4. Hvis nakkestøtten ikke er i den højeste position, skal den hæves til den højeste position.

► Lad bagagerumsafdækningen køre tilbage.

➤ **Bagagerumsafdækning** S. 241

#### Lige strop til fastgøring foroven

5. Før stroppen imellem benene på nakkestøtten, og fastgør stropkens krog i befæstningspunktet.

► Kontrollér, at stroppen ikke er snoet.

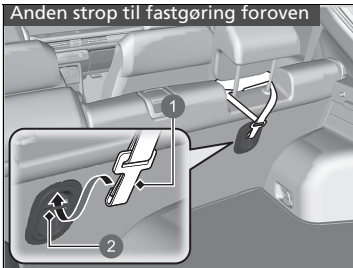

- 1 Krog
- 2 Befæstningspunkt

**Anden strop til fastgøring foroven**

5. Stroppen føres langs ydersiden af nakkestøttens ben, og stropkens krog fastgøres i befæstningspunktet.

► Kontrollér, at stroppen ikke er snoet.

**Barnestol med forankringsstrop**

6. Stram stroppen i henhold til de anvisninger, som producenten af barnestolen har givet.
7. Kontrollér, at barnestolen er forsvarligt fastgjort, ved at røkke den frem og tilbage og fra side til side.

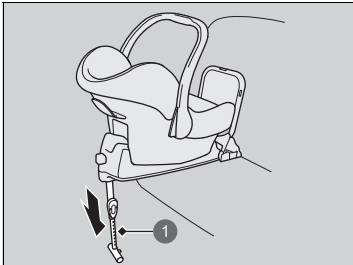

- 1 Støttefod

**Barnestol med støttefod**

6. Træk i støttefoden, indtil den berører gulvet, i henhold til de anvisninger, som producenten af barnestolen har givet.

► Bekræft, at det område på gulvet, som støttefoden hviler på, er plant. Hvis området ikke er plant, yder støttefoden ikke tilstrækkelig støtte.

► Sørg for, at barnestolen ikke er i kontakt med sædet foran den.



## ■ Montering af en barnestol med en trepunktssele

En barnestol kan monteres med en trepunktssele hvor som helst på bagsædet eller, hvis det er absolut nødvendigt, på det forreste passagersæde.



1. Placér barnestolen på bilens sæde.
  - Hvis barnestolen ikke anbringes korrekt på plads, justeres forsædets position.
  - Hvis barnestolen ikke sidder ordentligt fast, skal nakkestøtten hæves til den højeste position.
2. Før sikkerhedssele gennem de dertil beregnede åbninger i barnestolen som vist i betjeningsvejledningen, der følger med barnestolen, og sæt selespændet i selelåsen.
  - Sæt selespændet helt ind, indtil det siger et klik.

## ▣ Montering af en barnestol med en trepunktssele

En barnestol, der ikke er forsvarligt fastgjort, kan ikke beskytte et barn tilstrækkeligt i en kollision og kan kvæste barnet eller andre i bilen.

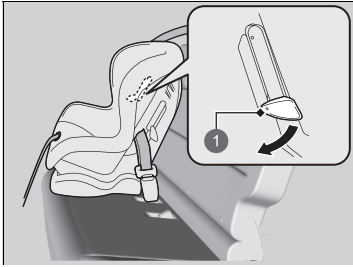

1 Tap

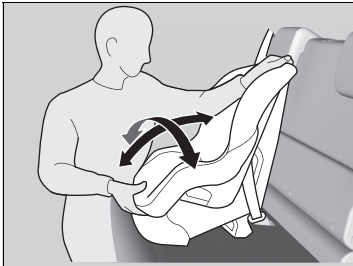

3. Skub tappen ned. Før skulderdelen af trepunktsselen ind i slidsen på siden af barnestolen.
4. Træk i skulderdelen af trepunktsselen nær selelåsen, og træk op i selen for at stramme hoftedelen.
  - Samtidig bruger du din vægt til at presse ned på barnestolen.
5. Placér selen korrekt, og tryk tappen op. Kontrollér, at selen ikke er snoet.
  - Når tappen trykkes op, trækkes i skulderdelen af trepunktsselen for at sikre, at selen er fuldstændig stram.
6. Kontrollér, at barnestolen er forsvarligt fastgjort, ved at rokke den frem og tilbage og fra side til side.
7. Kontrollér, at sikkerhedsseler, der ikke er i brug, og som barnet kan nå, er spændt.

## ■ Yderligere sikkerhed ved brug af en strop

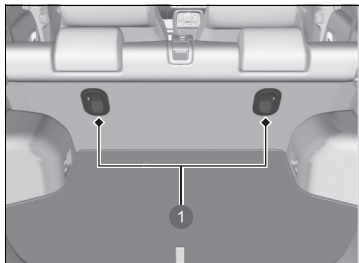

1 Befæstningspunkter til stropper

Der er et befæstningspunkt bag hver af bagsædets pladser. Hvis du har en barnestol, der er leveret med en forankringsstrop, men som kan monteres vha. en sikkerhedssele, kan forankringsstroppen benyttes som en ekstra sikkerhed.

1. Find det rigtige befæstningspunkt.
  - Lad bagagerumsafdækningen køre tilbage.  
📄 **Bagagerumsafdækning** S. 241

## 📄 Yderligere sikkerhed ved brug af en strop

**ADVARSEL:** Befæstningspunkter til barnestole er kun konstrueret til at modstå de belastninger, de udsættes for af korrekt monterede barnestole. De må under ingen omstændigheder anvendes til sikkerhedssele til voksne, til andre seleer eller til at fastgøre andre genstande eller udstyr til bilen.

Brug altid en forankringsstrop til fremadvendte barnestole, når sikkerhedssele eller de nederste befæstningspunkter benyttes.

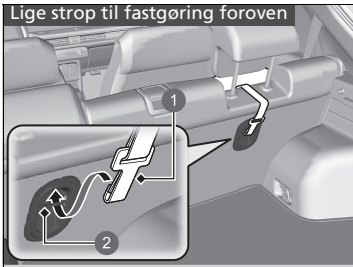

- 1 Krog
- 2 Befæstningspunkt

Lige strop til fastgøring foroven

- 2. Hæv nakkestøtten til den højeste position, før stroppen ind mellem nakkestøttens ben, og fastgør krogen i befæstningspunktet.
  - Kontrollér, at stroppen ikke er snoet.

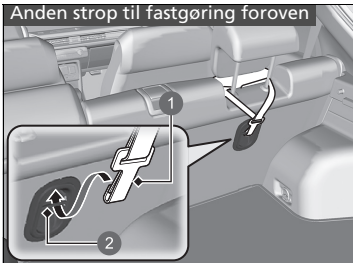

- 1 Krog
- 2 Befæstningspunkt

Anden strop til fastgøring foroven

- 2. Løft nakkestøtten til den højeste position, før stroppen langs ydersiden af nakkestøttens ben, og fastgør stropkrogen i befæstningspunktet.
  - Kontrollér, at stroppen ikke er snoet.

Alle modeller

- 3. Fastgør krogen i befæstningspunktet.
- 4. Stram stroppen i henhold til de anvisninger, som producenten af barnestolen har givet.

## Sikkerhed for større børn

### ■ Beskyttelse af større børn

De næste sider indeholder oplysninger om eftersyn af sikkerhedssele, valg af selepude samt vigtige forholdsregler, der skal træffes, hvis et barn skal sidde foran.

### ■ Eftersyn af sikkerhedssele

Når barnet er for stort til en barnestol, skal det være forsvarligt fastspændt på bagsædet vha. trepunktsselen. Kontrollér, at barnet sidder oprejst og helt tilbage i sædet, og besvar derefter følgende spørgsmål.



#### ■ Tjekliste

- Bøjer barnets knæ ned over sædekanten?
- Sidder skulderdelen af selen mellem barnets hals og arm?
- Sidder hoftedelen af selen så lavt over hoften som muligt og har den kontakt med barnets lår?
- Vil barnet være i stand til at bevare denne siddestilling under hele turen?

Hvis du kan svare bekræftende på disse spørgsmål, er barnet klar til at bruge trepunktsselen korrekt. Hvis du svarer nej til et af disse spørgsmål, skal barnet sidde på en selepude, indtil sikkerhedssele passer korrekt uden selepude.

### ►► Sikkerhed for større børn

## ⚠ ADVARSEL

Anbringelse af børn på 12 år eller derunder på forsædet kan medføre personskaade eller dødsfald, hvis airbaggen i passagersiden udløses.

Hvis et større barn er nødt til at sidde på forsædet, skal sædet flyttes så langt tilbage som muligt, barnet skal om nødvendigt sidde på en selepude, og barnet skal sidde oprejst og bruge sikkerhedssele korrekt.

## Selepuder



Hvis trepunktsselen ikke kan bruges korrekt, skal barnet anbringes på en selepude på bagsædet. Af hensyn til barnets sikkerhed skal du kontrollere, at de anbefalinger for montering af en selepude, som producenten har givet, overholdes.



Der kan fås en rygstøtte til en selepude. Monter rygstøtten på selepuden, og justér den i forhold til sædet i overensstemmelse med anvisningerne i betjeningsvejledningen til selepuden. Sørg for, at sikkerhedssele er korrekt ført gennem føringen foroven på rygstøtten, og at selet ikke berører og krydser barnets hals.

### 1 Føring

## Selepuder

Ved montering af en selepude skal du sørge for at læse den medfølgende instruktionsbog og montere puden i henhold dertil.

Der findes høje og lave typer selepuder. Vælg en selepude, der giver barnet mulighed for at have sikkerhedssele korrekt på.

Vi anbefaler en selepude med ryglæn, da det dermed er lettere at tilpasse skulderselen.

## ■ Beskyttelse af større børn - slutkontrol

Bilen er udstyret med et bagsæde, hvor børn kan fastspændes forsvarligt. Hvis du skal køre med en gruppe børn, og et af børnene skal sidde foran:

- Sørg for, at du har læst og forstået anvisningerne og sikkerhedsoplysningerne i denne instruktionsbog.
- Skub passagersædet så langt tilbage som muligt.
- Kontrollér, at barnet sidder oprejst og godt tilbage i sædet.
- Kontrollér, at sikkerhedsselen er korrekt indstillet, så barnet er forsvarligt fastspændt.

### ■ Opsyn med børn i bilen

Vi anbefaler på det kraftigste, at du holder opsyn med børn i bilen. Det kan nogle gange være nødvendigt at påminde selv ældre, mere modne børn om at tage sikkerhedsselen på og sidde oprejst.

## Mærkatplaceringer

Placeringen af disse mærkater er vist nedenfor. De advarer imod potentielle faresituationer, der kan medføre alvorlig personskade eller dødsfald. Læs disse mærkater grundigt.

Hvis et mærkat falder af eller bliver svært at læse, skal du kontakte en forhandler for at få det udskiftet.

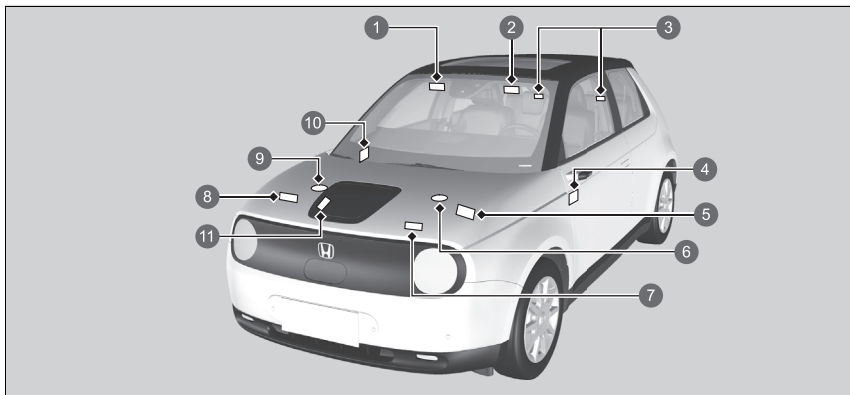

- 1 Beskyttelse af børn i bilen (venstrestyret model) ➔ S. 75
- 2 Beskyttelse af børn i bilen (højrestyret model) ➔ S. 75
- 3 Nakkestøtter på bagsæder ➔ S. 232
- 4 Afbrydersystem til forreste airbag i passagersiden (højrestyret model) ➔ S. 64
- 5 12 V batteri ➔ S. 613
- 6 Reservetank til kølevæske til drivlinjestyremodul ➔ S. 589
- 7 Aircondition ➔ S. 616
- 8 Pop-up hood ➔ S. 73
- 9 Reservetank til kølevæske til intelligent effektenhed ➔ S. 589
- 10 Afbrydersystem til forreste airbag i passagersiden (venstrestyret model) ➔ S. 64
- 11 Mærkat med opladningsoplysninger\* ➔ S. 560, 565

\* Ikke tilgængelig på alle modeller

















































# Instrumentbræt

Dette afsnit indeholder beskrivelse af knapper, indikatorer og instrumenter, som anvendes under kørsel.

<b>Indikatorer</b> .....	106
Advarsels- og informationsmeddelelser i førerinformationssystemet .....	130
<b>Instrumenter og displays</b>	
Instrumenter.....	154
Førerinformationssystem.....	156





 *1	Indikator for parkeringsbremse og bremsesystem (rød)	→S. 108	 *1	Indikator for gearkassesystem	→S. 113	 *1	Indikator for ABS-system	→S. 116
 *1	Indikator for parkeringsbremse og bremsesystem (gul)	→S. 110		Indikator for decelerationsknap på rattet	→S. 114	 *1	Indikator for SRS-airbagsystem	→S. 116
 *1	Indikator for automatisk bremseholdesystem	→S. 109	 *1	Indikator for elsystem	→S. 111	 *1	Indikatorer for forreste airbag i passagerside aktiveret/deaktiveret	→S. 116
 *1	Indikator for automatisk bremseholddefunktion	→S. 109		Klar-indikator	→S. 112	 *1	Indikator for elektrisk servostyring (EPS)	→S. 117
 *1	12 V batteri: Indikator for ladesystem	→S. 112		Indikator for <b>SPORT</b> -tilstand	→S. 114	 *1	Indikator for lavt dæktryk/dæktrykadvarselssystem	→S. 118
	Indikator for gearvælgerposition	→S. 113		Indikator for <b>NORMAL</b> -tilstand	→S. 114		Indikator for systemmeddelelse	→S. 119
				Indikator for påmindelse om sikkerhedssele	→S. 115		Indikatorer for afviserblink og katastrofeblink	→S. 119
				Indikator for lavt batteriniveau (gul)	→S. 115			

\*1: Når du indstiller strømtilstanden til TIL, tændes disse indikatorer og angiver, at der udføres systemcheck. De slukker et par sekunder senere, eller efter at elsystemet er blevet slået til. Hvis en indikator ikke tændes eller slukker, kan der være en fejl i det pågældende system. For at løse problemet skal du følge anvisningerne i instruktionsbogen.

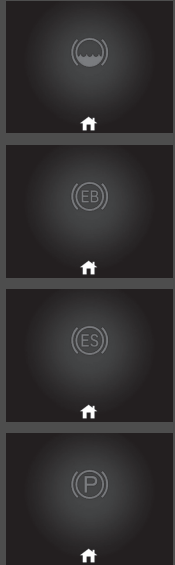



	Indikator for tændte lygter →S. 120		Indikator for VSA-system deaktiveret →S. 117		*1 Indikator for vognbaneassistent (gul) →S. 123
	Indikator for fjernlys →S. 120		Indikator for udvidet vognbaneassistent klar →S. 124		Indikator for vognbaneassistent (grøn) →S. 123
	Indikator for automatisk fjernlys →S. 120		Indikator for justerbar fartbegrænser (hvid/grøn) →S. 122		*1 Indikator for sikkerhedshjælp (gul) →S. 125
	Indikator for tågeforlygter →S. 120		Indikator for intelligent fartbegrænser (hvid/grøn) →S. 122		Indikator for sikkerhedshjælp (grøn/grå) →S. 128
	Indikator for tågebaglygte →S. 120		Afstandsindikator for aktiv fartpilot med følgefunktion ved lav hastighed →S. 123		*1 Indikator for parkeringssensor (gul) →S. 124
	Indikator for alarm til sikkerhedssystem →S. 121		*1 Indikator for aktiv fartpilot med følgefunktion ved lav hastighed (gul) →S. 122		Indikator for parkeringssensor (grøn) →S. 124
	Indikator for startspærrefunktion →S. 121		Indikator for aktiv fartpilot med følgefunktion ved lav hastighed (hvid/grøn) →S. 123		Indikator for én pedal →S. 124
	*1 Indikator for VSA-system →S. 117				*1 Indikator for kamerasystem med sidespejldisplay →S. 129

\*1: Når du indstiller strømtilstanden til TIL, tændes disse indikatorer og angiver, at der udføres systemcheck. De slukker et par sekunder senere, eller efter at elsystemet er blevet slået til. Hvis en indikator ikke tændes eller slukker, kan der være en fejl i det pågældende system. For at løse problemet skal du følge anvisningerne i instruktionsbogen.

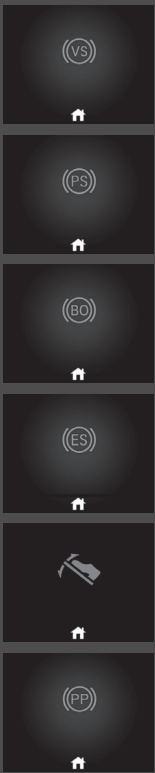

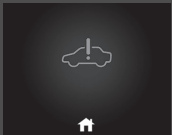

Indikator	Navn	Lyser/blinker	Forklaring	Meddelelse
 <p>(rød)</p>	<p>Indikator for parkeringsbremse og bremsesystem (rød)</p>	<ul style="list-style-type: none"> <li>• Tændes, når parkeringsbremsen aktiveres, og slukkes, når den deaktiveres.</li> <li>• Tændes, når bremsevæskestanden er lav.</li> <li>• Tændes, hvis der er et problem med bremsesystemet.</li> <li>• Der høres en biplyd, og indikatoren tændes, hvis du kører, mens parkeringsbremsen er aktiveret.</li> </ul>	<ul style="list-style-type: none"> <li>• <b>Tændes under kørsel</b> - Kontrollér, at parkeringsbremsen er deaktiveret. Kontrollér bremsevæskestanden. <ul style="list-style-type: none"> <li>☒ <b>Når indikatoren tændes under kørsel, skal du gøre følgende</b> S. 652</li> </ul> </li> <li>• <b>Tændes sammen med indikatoren for parkeringsbremse og bremsesystem (gul)</b> - Kør straks ind til siden et sikkert sted. Kontakt en forhandler med henblik på reparation. Bremspedalen bliver svær at træde ned. Træd pedalen længere ned, end du plejer. <ul style="list-style-type: none"> <li>☒ <b>Hvis indikatoren for bremsesystemet (rød) tændes eller blinker, samtidig med at indikatoren for bremsesystemet (gul) tændes</b> S. 654</li> </ul> </li> <li>• <b>Tændes sammen med ABS indikatoren</b> - Få bilen eftersat af en forhandler. <ul style="list-style-type: none"> <li>☒ <b>Hvis indikatoren for bremsesystemet (rød) tændes eller blinker</b> S. 652</li> </ul> </li> </ul>	

Indikator	Navn	Lyser/blinker	Forklaring	Meddelelse
 (rød)	Indikator for parkeringsbremse og bremsesystem (rød)	<ul style="list-style-type: none"> <li>• Tændes i ca. 30 sekunder, når du aktiverer den elektroniske parkeringsbremse, mens strømtilstanden er indstillet til TILBEHØR eller KØRETØJ FRA, hvorefter den slukker.</li> <li>• Tændes i ca. 30 sekunder, når du indstiller strømtilstanden til KØRETØJ FRA, mens den elektroniske parkeringsbremse er aktiveret, hvorefter den slukker.</li> </ul>	<ul style="list-style-type: none"> <li>• <b>Blinker, og samtidig tændes indikatoren for parkeringsbremse og bremsesystem (gul)</b> - Der er et problem med det elektroniske parkeringsbremsesystem. Parkeringsbremsen er muligvis ikke indstillet. Undgå at anvende parkeringsbremsen, og få straks bilen efterset af en forhandler.                     <ul style="list-style-type: none"> <li>➤ <b>Hvis indikatoren for bremsesystemet (rød) tændes eller blinker, samtidig med at indikatoren for bremsesystemet (gul) tændes</b> S. 654</li> </ul> </li> </ul>	—
	Indikator for automatisk bremseholdesystem	<ul style="list-style-type: none"> <li>• Tændes, når det automatiske bremseholdesystem er aktiveret.</li> </ul>	<ul style="list-style-type: none"> <li>➤ <b>Automatisk bremseholdefunktion</b> S. 501</li> </ul>	
	Indikator for automatisk bremseholdefunktion	<ul style="list-style-type: none"> <li>• Tændes, når den automatiske bremseholdefunktion er aktiveret.</li> </ul>	<ul style="list-style-type: none"> <li>➤ <b>Automatisk bremseholdefunktion</b> S. 501</li> </ul>	—

Indikator	Navn	Lyser/blinker	Forklaring	Meddelelse
 (gul)	Indikator for parkeringsbremse og bremsesystem (gul)	<ul style="list-style-type: none"> <li>• Tændes, hvis der er et problem med et system relateret til bremsning ud over det konventionelle bremsesystem.</li> <li>• Tændes, hvis der er et problem med den fælles styring for regenerativ bremsning, det elektriske servobremsesystem, styringen med én pedal og Honda parkeringsassistenten*.</li> </ul>	<ul style="list-style-type: none"> <li>• <b>Tændes under kørsel</b> - Undgå høje hastigheder samt pludselige opbremsninger. Kør bilen til en forhandler med det samme.</li> </ul>	



Indikator	Navn	Lyser/blinker	Forklaring	Meddelelse
 (gul)	Indikator for parkeringsbremse og bremseystem (gul)	<ul style="list-style-type: none"> <li>Tændes, hvis der er et problem med den elektroniske parkeringsbremse og/eller med det automatiske bremseholdesystem.</li> </ul>	<ul style="list-style-type: none"> <li><b>Lyser konstant</b> - Undgå at anvende parkeringsbremsen, og få straks bilen eftersat af en forhandler.</li> </ul>	 
	Indikator for elsystem	<ul style="list-style-type: none"> <li>Tændes, hvis der opstår et problem med elbilens system eller plug-in-ladesystemet.</li> </ul>	<ul style="list-style-type: none"> <li>Få straks bilen eftersat af en forhandler.  <b>☒ Hvis indikatoren for elsystem tændes</b> S. 657</li> <li>Tændes, når du indstiller strømtilstanden til TIL efter at have ladet bilen op - få straks bilen eftersat af en forhandler.</li> </ul>	







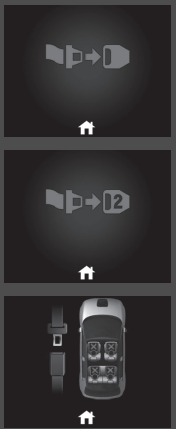



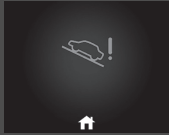

Indikator	Navn	Lyser/blinker	Forklaring	Meddelelse
	Klar-indikator	<ul style="list-style-type: none"> <li>Tændes, når bilen er klar til at køre.</li> </ul>	<ul style="list-style-type: none"> <li>☒ <b>Start af elsystemet</b> S. 379</li> </ul>	
	12 V batteri: Indikator for ladesystem	<ul style="list-style-type: none"> <li>Tændes, når 12 V batteriet ikke oplades.</li> </ul>	<ul style="list-style-type: none"> <li>Kør ind til siden et sikkert sted, og få straks bilen efterset af en forhandler. <ul style="list-style-type: none"> <li>☒ <b>Hvis indikatoren for 12 V batteriladesystemet tændes</b> S. 651</li> </ul> </li> </ul>	

Indikator	Navn	Lyser/blinker	Forklaring	Meddelelse
	Indikator for gearvælgerposition	<ul style="list-style-type: none"> <li>• Angiver den aktuelle gearvælgerposition.</li> </ul>	<ul style="list-style-type: none"> <li>► <b>Gearsift</b> S. 384</li> </ul>	—
	Indikator for gearkassesystem	<ul style="list-style-type: none"> <li>• Den aktuelle gearvælgerposition eller alle gearvælgerpositioner blinker, hvis der er et problem med gearkassesystemet.</li> </ul>	<ul style="list-style-type: none"> <li>• Undgå pludselig start og acceleration, og find et sikkert sted at holde ind med det samme.                             <ul style="list-style-type: none"> <li>► <b>Nødtransport</b> S. 667</li> </ul> </li> <li>• Få bilen eftersat af en forhandler.</li> </ul>	 
		<ul style="list-style-type: none"> <li>• Den aktuelle gearvælgerposition eller alle gearvælgerpositioner blinker, hvis du ikke kan vælge <b>P</b> på grund af en fejl i gearkassesystemet.</li> </ul>	<ul style="list-style-type: none"> <li>• Elsystemet kan aktiveres som en midlertidig løsning.                             <ul style="list-style-type: none"> <li>► <b>Hvis indikatoren for gearkassesystemet blinker samtidig med advarselsmeddelelsen</b> S. 656</li> </ul> </li> <li>• Aktivér altid parkeringsbremsen, når du har parkeret bilen.</li> <li>• Få straks bilen eftersat af en forhandler.</li> </ul>	

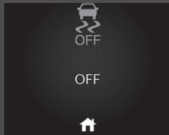

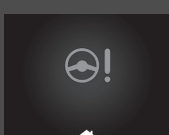

Indikator	Navn	Lyser/blinker	Forklaring	Meddelelse
	Indikator for decelerationsknap på rattet	<ul style="list-style-type: none"> <li>• Tændes, når knappen på rattet trækkes tilbage.</li> <li>• Blinker, når decelerationen ikke sker, mens du trækker knappen på rattet tilbage.</li> </ul>	<ul style="list-style-type: none"> <li>☒ <b>Decelerationsknap på rattet</b> S. 393</li> <li>☒ <b>Styring med én pedal</b> S. 396</li> </ul>	—
<b>SPORT</b>	Indikator for <b>SPORT</b> -tilstand	<ul style="list-style-type: none"> <li>• Tændes, når du indstiller kørselstilstanden til <b>SPORT</b>.</li> </ul>	☒ <b>SPORT-tilstand</b> S. 392	—
<b>NORMAL</b>	Indikator for <b>NORMAL</b> -tilstand	<ul style="list-style-type: none"> <li>• Tændes, når du indstiller kørselstilstanden til <b>NORMAL</b>.</li> </ul>	☒ <b>NORMAL-tilstand</b> S. 392	—

Indikator	Navn	Lyser/blinker	Forklaring	Meddelelse
	<p>Indikator for påmindelse om sikkerhedssele</p>	<ul style="list-style-type: none"> <li>• Tændes, hvis du ikke har spændt sikkerhedssele, når du indstiller strømtilstanden til TIL.</li> <li>• Hvis forsædepassageren ikke har sikkerhedssele på, tændes indikatoren efter et par sekunder.</li> <li>• Blinker under kørslen, hvis enten føreren eller passageren ikke har spændt sikkerhedssele. Der høres en biplyd, og indikatoren blinker med regelmæssige intervaller.</li> <li>• Tændes i et stykke tid, når en sikkerhedssele på bagsædet løsnes, mens strømtilstanden er slået til, og et rødt ikon vises i førerinformationssystemet.</li> </ul>	<ul style="list-style-type: none"> <li>• Biplyden stopper, og indikatoren slukkes, når føreren og passageren spænder sikkerhedssele.</li> <li>• <b>Bliver ved med at lyse, efter at føreren og passageren har spændt sikkerhedssele</b> - Der kan være opstået en registreringsfejl i sensoren. Få bilen eftersat af en forhandler.</li> <li>• Når sikkerhedssele er spændt, slukker indikatoren, og et grønt ikon vises på førerinformationssystemet. <ul style="list-style-type: none"> <li>➤ <b>Påmindelse om sikkerhedssele</b> S. 48</li> </ul> </li> </ul>	
	<p>Indikator for lavt batteriniveau (gul)</p>	<ul style="list-style-type: none"> <li>• Tændes, når højspændingsbatteriet er ved at være afladet (ca. 15% tilbage).</li> </ul>	<ul style="list-style-type: none"> <li>• <b>Lyser</b> - Accelerationsevnen mindskes. Genoplad højspændingsbatteriet så hurtigt som muligt.</li> </ul>	

Indikator	Navn	Lyser/blinker	Forklaring	Meddelelse
	Indikator for ABS-system	<ul style="list-style-type: none"> <li>Tændes, hvis der opstår et problem med ABS-systemet.</li> </ul>	<ul style="list-style-type: none"> <li><b>Lyser konstant</b> - Få bilen efterset af en forhandler. Når denne indikator lyser, har bilen stadig normale bremseegenskaber, men ingen ABS-funktion.   <b>Antiblokeringsystem (ABS)</b> S. 504</li> </ul>	
	Indikator for SRS-airbagsystem	<ul style="list-style-type: none"> <li>Tændes, hvis der er et problem med en af følgende komponenter: <ul style="list-style-type: none"> <li>- SRS-airbagsystem</li> <li>- Sideairbags</li> <li>- Gardinairbags</li> <li>- Selestrammere</li> </ul> </li> </ul>	<ul style="list-style-type: none"> <li><b>Lyser konstant</b> - Få bilen efterset af en forhandler.</li> </ul>	
	Indikatorer for forreste airbag i passagerside aktiveret/deaktiveret	<ul style="list-style-type: none"> <li>Når den forreste airbag i passagersiden er aktiveret: Indikatoren for aktiveret airbag tændes igen og lyser i ca. 65 sekunder.</li> <li>Når den forreste airbag i passagersiden er deaktiveret: Indikatoren for deaktiveret airbag tændes igen og bliver ved med at lyse. Dette er en påmindelse om, at den forreste airbag i passagersiden er deaktiveret.</li> </ul>	<ul style="list-style-type: none"> <li> <b>Afbrudersystem til den forreste airbag i passagersiden</b> S. 62</li> </ul>	

Indikator	Navn	Lyser/blinker	Forklaring	Meddelelse
	Indikator for VSA-system	<ul style="list-style-type: none"> <li>• Blinker, når VSA-systemet aktiveres.</li> <li>• Tændes, hvis der er en fejl i VSA-systemet eller Hill Start Assist-systemet.</li> </ul>	<ul style="list-style-type: none"> <li>• <b>Lyser konstant</b> - Få bilen eftersat af en forhandler. <ul style="list-style-type: none"> <li>➤ <b>VSA-system</b> S. 416</li> <li>➤ <b>Hill Start Assist-system</b> S. 381</li> </ul> </li> </ul>	   
	Indikator for VSA-system deaktiveret	<ul style="list-style-type: none"> <li>• Tændes, når VSA-systemet deaktiveres delvist.</li> </ul>	<ul style="list-style-type: none"> <li>➤ <b>Aktivering og deaktivering af VSA-system</b> S. 417</li> </ul>	  
	Indikator for elektrisk servostyring (EPS)	<ul style="list-style-type: none"> <li>• Tændes, hvis der er et problem med EPS-systemet.</li> </ul>	<ul style="list-style-type: none"> <li>• <b>Tændes under kørsel</b> - Kør straks ind til siden et sikkert sted.</li> <li>• <b>Lyser konstant</b> - Få bilen eftersat af en forhandler. <ul style="list-style-type: none"> <li>➤ <b>Hvis indikatoren for elektrisk servostyring (EPS) tændes</b> S. 653</li> </ul> </li> </ul>	 







Indikator	Navn	Lyser/blinker	Forklaring	Meddelelse
	Indikator for lavt dæktryk/ dæktrykadvarselssystem	<ul style="list-style-type: none"> <li>• Kan tændes kortvarigt, hvis strømtilstanden indstilles til TIL, og bilen ikke kører inden for 45 sekunder, for at angive, at kalibreringsprocessen endnu ikke er fuldført.</li> <li>• Tændes og bliver ved med at lyse, når:                             <ul style="list-style-type: none"> <li>- Trykket i ét eller flere dæk vurderes som meget lavt.</li> <li>- Systemet ikke er blevet kalibreret.</li> </ul> </li> <li>• Blinker i ca. et minut og bliver ved med at lyse, hvis der er problemer med dæktrykadvarselssystemet.</li> </ul>	<ul style="list-style-type: none"> <li>• <b>Tændes under kørsel</b> - Kør ind til siden et sikkert sted, kontrollér dæktrykket, og pump om nødvendigt dækket/dækkene op.</li> <li>• <b>Bliver ved med at lyse, efter at dækkene er pumpet op til det anbefalede tryk</b> - Systemet skal kalibreres.                             <ul style="list-style-type: none"> <li>▣ <b>Dæktrykadvarselssystem</b> S. 418</li> </ul> </li> <li>• <b>Blinker og bliver ved med at lyse</b> - Få bilen efterset af en forhandler.</li> </ul>	







Indikator	Navn	Lyser/blinker	Forklaring	Meddelelse
	Indikator for systemmeddelelse	<ul style="list-style-type: none"> <li>• Aktiveres sammen med et lydsignal, når der registreres en fejl. Samtidig vises en systemmeddelelse i førerinformationssystemet.</li> </ul>	<ul style="list-style-type: none"> <li>• Når indikatoren er tændt, skal du trykke på  knappen (hjem) og vælge  (information) for at få vist meddelelsen igen.                         <ul style="list-style-type: none"> <li>➤ <b>Skift af displayindstillinger</b> S. 156</li> </ul> </li> <li>• Se oplysningerne om de respektive indikatorer i dette afsnit, når der vises en systemmeddelelse i førerinformationssystemet. Tag de nødvendige forholdsregler i forhold til meddelelsen.</li> <li>• Førerinformationssystemet vender ikke tilbage til normal visning, medmindre advarslen annulleres, eller der trykkes på  knappen (hjem).</li> </ul>	—
	Indikatorer for afviserblink og katastrofeblink	<ul style="list-style-type: none"> <li>• Blinker, når du aktiverer kontaktarmen til afviserblink.</li> <li>• Blinker sammen med alle afviserblink, når der trykkes på knappen til katastrofeblinket.</li> <li>• Blinker sammen med alle afviserblink, når der trædes på bremsepedalen under kørsel med høj hastighed.</li> </ul>	<ul style="list-style-type: none"> <li>• <b>Blinker ikke eller blinker hurtigt</b> - Få bilen efterset af en forhandler.</li> </ul> <ul style="list-style-type: none"> <li>➤ <b>Nødstopsignal</b> S. 506</li> </ul>	—

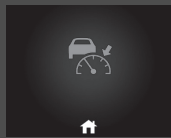





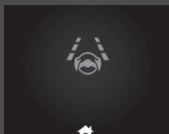

Indikator	Navn	Lyser/blinker	Forklaring	Meddelelse
	Indikator for tændte lygter	<ul style="list-style-type: none"> <li>Tændes, når positionslyset, baglygterne og andre udvendige lygter er tændt.</li> </ul>	<b>Lygter</b> S. 201	—
	Indikator for fjernlys	<ul style="list-style-type: none"> <li>Tændes, når fjernlyset tændes.</li> </ul>	—	—
	Indikator for automatisk fjernlys	<ul style="list-style-type: none"> <li>Tændes, når alle betingelser for automatisk fjernlys er opfyldt.</li> </ul>	<b>Automatisk fjernlys</b> S. 206	—
	Indikator for tågeforlygter	<ul style="list-style-type: none"> <li>Tændes, når tågeforlygterne tændes.</li> </ul>	<b>Tågelygter</b> S. 204	—
	Indikator for tågebaglygte	<ul style="list-style-type: none"> <li>Tændes, når tågebaglygten tændes.</li> </ul>	<b>Tågelygter</b> S. 204	—

Indikator	Navn	Lyser/blinker	Forklaring	Meddelelse
	<p>Indikator for startspærrefunktion</p>	<ul style="list-style-type: none"> <li>Blinker, hvis startspærresystemet ikke kan genkende nøgleoplysningerne.</li> </ul>	<ul style="list-style-type: none"> <li><b>Blinker</b> - Du kan ikke starte elsystemet. Skift strømtilstand til KØRETØJ FRA og derefter tilbage til TIL igen.  <b>Højrestyret model</b>                      Træd på bremsepedalen, og hold den nede, inden du indstiller strømtilstanden til TIL.  <b>Alle modeller</b></li> <li><b>Blinker hele tiden</b> - Der er muligvis en systemfejl. Få bilen eftersat af en forhandler.</li> <li>Forsøg ikke at reparere eller ændre komponenter, der indgår i startspærrefunktionen. Der kan opstå fejl i det elektriske system.</li> </ul>	
	<p>Indikator for alarm til sikkerhedssystem</p>	<ul style="list-style-type: none"> <li>Blinker, når alarmer til sikkerhedssystemet er blevet indstillet.</li> </ul>	<p>➤ <b>Alarm til sikkerhedssystem</b> S. 189</p>	<p>—</p>



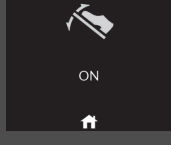

Indikator	Navn	Lyser/blinker	Forklaring	Meddelelse
	Indikator for justerbar fartbegrænser (hvid/grøn)	<ul style="list-style-type: none"> <li>• Lyser hvidt, når der trykkes på  knappen. Hvis en anden indikator tændes, skal du efterfølgende trykke på <b>LIM</b> knappen.</li> <li>• Lyser grønt, når den justerbare fartbegrænser indstilles.</li> </ul>	<ul style="list-style-type: none"> <li>•  <b>Justerbar fartbegrænser</b> S. 403</li> </ul>	—
	Indikator for intelligent fartbegrænser (hvid/grøn)	<ul style="list-style-type: none"> <li>• Lyser hvidt, når der trykkes på  knappen. Hvis en anden indikator tændes, skal du efterfølgende trykke på <b>LIM</b> knappen.</li> <li>• Lyser grønt, når du trykker på <b>RES/+</b> knappen eller <b>SET/-</b> knappen.</li> </ul>	<ul style="list-style-type: none"> <li>•  <b>Intelligent fartbegrænser</b> S. 408</li> </ul>	—
	Indikator for aktiv fartpilot med følgefunktion ved lav hastighed (gul)	<ul style="list-style-type: none"> <li>• Tændes, hvis der er et problem med den aktive fartpilot med følgefunktion ved lav hastighed.</li> </ul>	<ul style="list-style-type: none"> <li>• <b>Tændes under kørsel</b> - Få bilen efterset af en forhandler.</li> </ul>	

Indikator	Navn	Lyser/blinker	Forklaring	Meddelelse
	Indikator for aktiv fartpilot med følgefunktion ved lav hastighed (hvid/grøn)	<ul style="list-style-type: none"> <li>• Lyser hvidt, når der trykkes på  knappen.</li> <li>Hvis en anden indikator tændes, skal du efterfølgende trykke på <b>LIM</b> knappen.</li> <li>• Lyser grønt, når der trykkes på <b>RES/+</b> knappen eller <b>SET/-</b> knappen.</li> </ul>	<p>► <b>Aktiv fartpilot med følgefunktion ved lav hastighed</b> S. 445</p>	—
	Afstandsindikator for aktiv fartpilot med følgefunktion ved lav hastighed	<ul style="list-style-type: none"> <li>• Tændes, når indikatoren for aktiv fartpilot med følgefunktion ved lav hastighed lyser.</li> </ul>	<ul style="list-style-type: none"> <li>• Hver gang du trykker på knappen til indstilling af følgeafstand, vil følgeafstandsindstillingen (afstanden til et forankørende køretøj) skifte til ekstra lang, lang, mellemlang og kort følgeafstand.</li> <li>► <b>Sådan indstilles eller ændres følgeafstanden</b> S. 457</li> </ul>	
	Indikator for vognbaneassistent (gul)	<ul style="list-style-type: none"> <li>• Tændes, hvis der er et problem med vognbaneassistenten.</li> </ul>	<ul style="list-style-type: none"> <li>• <b>Lyser konstant</b> - Få bilen eftersat af en forhandler.</li> </ul>	
	Indikator for vognbaneassistent (grøn)	<ul style="list-style-type: none"> <li>• Tændes, når der trykkes på knappen til vognbaneassistenten.</li> </ul>	<p>► <b>Vognbaneassistent</b> S. 465</p>	—

Indikator	Navn	Lyser/blinker	Forklaring	Meddelelse
	Indikator for udvidet vognbaneassistent klar	<ul style="list-style-type: none"> <li>Tændes, når alle betingelserne for aktivering af den udvidede vognbaneassistent er opfyldt, og vognbaneafmærkninger er registreret.</li> </ul>	<ul style="list-style-type: none"> <li>☒ <b>Udvidet vognbaneassistent</b> S. 476</li> </ul>	—
	Indikator for parkeringssensor (gul)	<ul style="list-style-type: none"> <li>Tændes, hvis der er et problem med parkeringssensoren.</li> </ul>	<ul style="list-style-type: none"> <li>Kontrollér, om området omkring sensorerne er dækket med mudder, is, sne eller andet. Hvis indikatorerne bliver ved med at lyse, efter at området er blevet rengjort, skal systemet efterses af en forhandler.</li> </ul>	
	Indikator for parkeringssensor (grøn)	<ul style="list-style-type: none"> <li>Tændes, når parkeringssensoren er aktiveret.</li> </ul>	<ul style="list-style-type: none"> <li>☒ <b>Parkeringssensorsystem</b> S. 509</li> </ul>	
	Indikator for én pedal	<ul style="list-style-type: none"> <li>Tændes, når systemet til styring med én pedal aktiveres.</li> </ul>	<ul style="list-style-type: none"> <li>☒ <b>Styring med én pedal</b> S. 396</li> </ul>	

Indikator	Navn	Lyser/blinker	Forklaring	Meddelelse
	<p>Indikator for sikkerhedshjælp (gul)</p>	<ul style="list-style-type: none"> <li>Tændes, hvis der er et problem med den udvidede vognbaneassistent, blindvinkelassistenten, bremseassistenten ved lav fart eller det kollisionsbegrænsende bremsesystem.</li> </ul>	<ul style="list-style-type: none"> <li><b>Lyser konstant</b> - Få bilen eftersat af en forhandler.</li> </ul>	

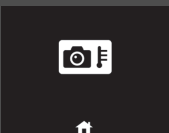

Instrumentbræt

Indikator	Navn	Lyser/blinker	Forklaring	Meddelelse
	Indikator for sikkerhedshjælp (gul)	<ul style="list-style-type: none"> <li>Tændes, når den udvidede vognbaneassistent, blindvinkelassistenten, bremseassistenten ved lav fart og/eller det kollisionsbegrænsende bremsesystem lukker ned af sig selv.</li> </ul>	<ul style="list-style-type: none"> <li>Indikatoren tændes muligvis kortvarigt ved kørsel igennem aflukkede områder som f.eks. en tunnel.</li> <li>Området omkring radarsensoren er blokeret af snavs, mudder eller lignende. Stands bilen et sikkert sted, og tør området af med en blød klud. Det kan vare et stykke tid, før indikatoren slukker, efter at radarsensoren er blevet rengjort.</li> <li>Få bilen eftersat af en forhandler, hvis indikatoren ikke slukkes, selv om radarsensoren er blevet rengjort.   <b>Radarsensor</b> S. 494</li> </ul>	
			<ul style="list-style-type: none"> <li><b>Bliver ved med at lyse</b> - Temperaturen i kameraet er for høj. Brug klimaanlægget til at afkøle kameraet. Systemet aktiveres, når temperaturen i kameraet sænkes.   <b>Frontsensorkamera</b> S. 492</li> </ul>	



Indikator	Navn	Lyser/blinker	Forklaring	Meddelelse
	Indikator for sikkerhedshjælp (gul)	<ul style="list-style-type: none"> <li>Tændes, når den udvidede vognbaneassistent, blindvinkelassistenten, bremseassistenten ved lav fart og/eller det kollisionsbegrænsende bremsesystem lukker ned af sig selv.</li> </ul>	<ul style="list-style-type: none"> <li><b>Bliver ved med at lyse</b> - Området omkring kameraet er blokeret af snavs, mudder eller lignende. Stands bilen et sikkert sted, og tør området af med en blød klud.</li> <li>Få bilen efterset af en forhandler, hvis indikatoren tændes og meddelelsen stadig vises, efter du har rengjort området omkring kameraet.                      ➤ <b>Frontsensorkamera</b> S. 492</li> </ul>	
		<ul style="list-style-type: none"> <li>Tændes, hvis der samler sig mudder, sne eller is i nærheden af sonaren.</li> </ul>	<ul style="list-style-type: none"> <li>Fjern blokeringen i nærheden af sonarsensoren.                      ➤ <b>Bremseassistent ved lav fart</b> S. 439</li> </ul>	
		<ul style="list-style-type: none"> <li>Tændes, når mudder, sne eller is har samlet sig i umiddelbar nærhed af blindvinkelassistentens sensor.</li> </ul>	<ul style="list-style-type: none"> <li><b>Tændes under kørsel</b> - Der kan være noget, som forstyrrer blindvinkelassistentens sensor. Kontrollér området umiddelbart i nærheden af blindvinkelassistentens sensor, og fjern eventuelle forhindringer.                      ➤ <b>Blindvinkelassistent</b> S. 421</li> </ul>	





Indikator	Navn	Lyser/blinker	Forklaring	Meddelelse
	Indikator for sikkerhedshjælp (grøn/grå)	<ul style="list-style-type: none"> <li>• Lyser grønt, når den udvidede vognbaneassistent, blindvinkelassistenten, bremseassistenten ved lav fart og det kollisionsbegrænsende bremsesystem er aktiveret.</li> <li>• Lyser grønt og gråt, når den udvidede vognbaneassistent, blindvinkelassistenten, bremseassistenten ved lav fart eller det kollisionsbegrænsende bremsesystem er deaktiveret.</li> <li>• Lyser gråt, når den udvidede vognbaneassistent, blindvinkelassistenten, bremseassistenten ved lav fart og det kollisionsbegrænsende bremsesystem er deaktiveret.</li> </ul>	<ul style="list-style-type: none"> <li>☑ <b>Aktivering og deaktivering af udvidet vognbaneassistent</b> S. 479</li> <li>☑ <b>Aktivering og deaktivering af blindvinkelassistenten</b> S. 424</li> <li>☑ <b>Aktivering og deaktivering af systemet</b> S. 442</li> <li>☑ <b>Aktivering og deaktivering af kollisionsbegrænsende bremsesystem</b> S. 432</li> </ul>	



Indikator	Navn	Lyser/blinker	Forklaring	Meddelelse
	Indikator for kamerasystem med sidespejldisplay	<ul style="list-style-type: none"> <li>• Tændes, når der er et problem med kamerasystemet med sidespejldisplay.</li> </ul>	<ul style="list-style-type: none"> <li>• Få bilen eftersat af en forhandler.</li> </ul>	
		<ul style="list-style-type: none"> <li>• Tændes, når kabinen er for varm, og billedet er mørkt, eller der ikke vises noget billede.</li> <li>• Tændes, når billedet forringes, når temperaturen inde i bilen er for lav.</li> </ul>	<p>➤ <b>Kamerasystem med sidespejldisplay</b> S. 220</p>	

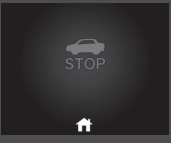

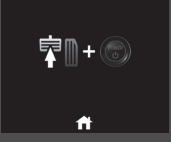
## Advarsels- og informationsmeddelelser i førerinformationssystemet

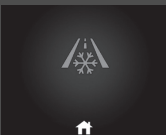
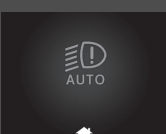
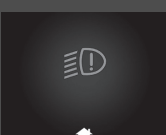

Følgende meddelelser vises kun i førerinformationssystemet. Tryk på  knappen (hjem), vælg  (information), og tryk derefter på venstre vælgerhjul for at få vist meddelelsen igen med indikatoren for systemmeddelelser tændt.

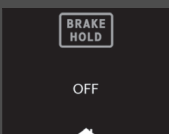

Meddelelse	Betingelse	Forklaring
	<ul style="list-style-type: none"> <li>• Viser, når bilen ikke længere kan køre pga. en fejl.</li> </ul>	<ul style="list-style-type: none"> <li>• Hold straks ind til siden et sikkert sted.</li> </ul>
	<ul style="list-style-type: none"> <li>• Viser, når der er risiko for, at bilen bevæger sig uventet, efter at du er standset pga. en fejl i bilen.</li> </ul>	<ul style="list-style-type: none"> <li>• Mens bilen er standset, skal parkeringsbremsen aktiveres.                     <ul style="list-style-type: none"> <li>➤ <b>Parkeringsbremse</b> S. 497</li> </ul> </li> <li>• Få bilen eftersat af en forhandler.</li> </ul>
	<ul style="list-style-type: none"> <li>• Viser, når du indstiller strømtilstanden til TILBEHØR eller TIL.</li> </ul> <p><b>Højrestyret model</b></p> <ul style="list-style-type: none"> <li>• Viser, når førerdøren låses op og åbnes.</li> </ul>	<ul style="list-style-type: none"> <li>➤ <b>Start af elsystemet</b> S. 379</li> </ul>
	<ul style="list-style-type: none"> <li>• Viser, når det er nødvendigt at trykke på <b>POWER</b> knappen, fordi automatisk tænding forhindres.</li> </ul>	<ul style="list-style-type: none"> <li>➤ <b>Automatisk tænding/slukning</b> S. 198</li> </ul>
	<ul style="list-style-type: none"> <li>• Viser, når du indstiller strømtilstanden til TIL igen, og bilen er i stand til at køre.</li> </ul>	<ul style="list-style-type: none"> <li>➤ <b>Start af elsystemet</b> S. 379</li> </ul>

Meddelelse	Betingelse	Forklaring
	<ul style="list-style-type: none"> <li>• Vises, hvis en af dørene eller bagklappen ikke er lukket helt.</li> <li>• Vises, hvis en af dørene eller bagklappen åbnes under kørslen. Der høres en biplyd.</li> </ul>	<ul style="list-style-type: none"> <li>• Forsvinder, når alle døre og bagklappen er lukket.</li> </ul>
	<ul style="list-style-type: none"> <li>• Vises, hvis der er en fejl i bilens akustiske alarmsystem.</li> </ul>	<ul style="list-style-type: none"> <li>• Få straks bilen eftersat af en forhandler.</li> </ul>
	<ul style="list-style-type: none"> <li>• Vises, når frontklappen er åben.</li> </ul>	<ul style="list-style-type: none"> <li>• Luk frontklappen.</li> </ul>
	<ul style="list-style-type: none"> <li>• Vises, hvis der er et problem med 12 V batteriladesystemet.</li> </ul>	<ul style="list-style-type: none"> <li>• Få bilen eftersat af en forhandler.</li> </ul>

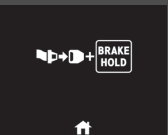

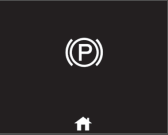

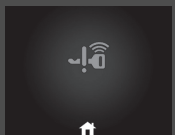
Meddelelse	Betingelse	Forklaring
	<ul style="list-style-type: none"> <li>• Vises en enkelt gang, hvis udetemperaturen er lavere end 3 °C, mens strømtilstanden er indstillet til TIL.</li> </ul>	<ul style="list-style-type: none"> <li>• Der er risiko for, at vejbanen er tiliset og glat.</li> </ul>
	<ul style="list-style-type: none"> <li>• Vises, hvis der er en fejl i det automatiske lygtekontrollsystem.</li> </ul>	<ul style="list-style-type: none"> <li>• <b>Vises under kørsel</b> - Tænd lygterne manuelt, og få bilen efterset af en forhandler.</li> </ul>
	<ul style="list-style-type: none"> <li>• Vises, hvis der foreligger et problem med forlygterne.</li> </ul>	<ul style="list-style-type: none"> <li>• <b>Vises under kørsel</b> - Forlygterne er muligvis ikke tændt. Hvis forholdene gør det muligt for dig at køre forsvarligt, skal du få bilen efterset af en forhandler hurtigst muligt.</li> </ul>
 <p>(hvid)</p>	<ul style="list-style-type: none"> <li>• Vises, når du indstiller strømtilstanden til TIL, uden at førerens sikkerhedssele er spændt.</li> <li>• Vises, når førerens sikkerhedssele spændes op, og bilen automatisk standses af den aktive fartpilot.</li> <li>• Vises, når du trykker på <b>RES/+</b> eller <b>SET/-</b> knappen, og førerens sikkerhedssele spændes op.</li> </ul>	<ul style="list-style-type: none"> <li>• Spænd sikkerhedssele korrekt, inden du påbegynder kørslen.</li> <li>• Den aktive fartpilot er blevet slået fra automatisk. <ul style="list-style-type: none"> <li>➤ <b>Aktiv fartpilot med følgefunktion ved lav hastighed</b> S. 445</li> </ul> </li> <li>• Den aktive fartpilot kan ikke indstilles. <ul style="list-style-type: none"> <li>➤ <b>Aktiv fartpilot med følgefunktion ved lav hastighed</b> S. 445</li> </ul> </li> </ul>

Meddelelse	Betingelse	Forklaring
 <p>(gul)</p>	<ul style="list-style-type: none"> <li>• Viser, hvis den automatiske bremseholdefunktion automatisk deaktiveres, mens den er aktiveret.</li> <li>• Viser, hvis den aktive fartpilot annulleres, mens bilen automatisk standses af den aktive fartpilot.</li> <li>• Viser, når styring med én pedal afbrydes, mens bilen er automatisk standset af styring med én pedal.</li> </ul>	<ul style="list-style-type: none"> <li>• Træd straks på bremsepedalen.</li> <li>• Træd straks på bremsepedalen.</li> <li>• Træd straks på bremsepedalen.</li> </ul>
 <p>(hvid)</p>	<ul style="list-style-type: none"> <li>• Viser, når bilen gøres køreklar vha. automatisk tænding.</li> </ul>	<ul style="list-style-type: none"> <li>• Træd på bremsepedalen for at starte bilen.</li> </ul>
	<ul style="list-style-type: none"> <li>• Viser, når det automatiske bremseholdesystem deaktiveres.</li> </ul>	<p>➤ <b>Automatisk bremseholdefunktion</b> S. 501</p>

Meddelelse	Betingelse	Forklaring
	<ul style="list-style-type: none"> <li>• Viser, når der trykkes på knappen til det automatiske bremseholdesystem, uden at sikkerhedsselen i førersiden er spændt.</li> </ul>	<ul style="list-style-type: none"> <li>• Spænd sikkerhedsselen i førersiden.                             <ul style="list-style-type: none"> <li>➤ <b>Automatisk bremseholdfunktion</b> S. 501</li> </ul> </li> </ul>
	<ul style="list-style-type: none"> <li>• Viser, når der trykkes på knappen til den automatiske bremseholdfunktion, uden at bremsepedalen samtidig trædes ned, mens den automatiske bremseholdfunktion er aktiveret.</li> </ul>	<ul style="list-style-type: none"> <li>• Tryk på knappen til den automatiske bremseholdfunktion, mens bremsepedalen trædes ned.                             <ul style="list-style-type: none"> <li>➤ <b>Automatisk bremseholdfunktion</b> S. 501</li> </ul> </li> </ul>
	<ul style="list-style-type: none"> <li>• Viser, når parkeringsbremsen aktiveres automatisk, mens systemet er i brug.</li> <li>• Viser, når parkeringsbremsen aktiveres automatisk, mens den aktive fartpilot er aktiveret.</li> <li>• Viser, når du trykker på <b>RES/+</b> eller <b>SET/-</b> knappen, mens parkeringsbremsen er aktiveret.</li> <li>• Viser, når systemet til styring med én pedal automatisk deaktiveres, når parkeringsbremsen er aktiveret.</li> </ul>	<ul style="list-style-type: none"> <li>➤ <b>Automatisk bremseholdfunktion</b> S. 501</li> <li>➤ <b>Parkeringsbremse</b> S. 497</li> <li>➤ <b>Styring med én pedal</b> S. 396</li> <li>• Den aktive fartpilot er blevet slået fra automatisk.                             <ul style="list-style-type: none"> <li>➤ <b>Aktiv fartpilot med følgefunktion ved lav hastighed</b> S. 445</li> <li>➤ <b>Parkeringsbremse</b> S. 497</li> </ul> </li> <li>• Den aktive fartpilot kan ikke indstilles.                             <ul style="list-style-type: none"> <li>➤ <b>Aktiv fartpilot med følgefunktion ved lav hastighed</b> S. 445</li> <li>➤ <b>Parkeringsbremse</b> S. 497</li> </ul> </li> </ul>





Meddelelse	Betingelse	Forklaring
	<ul style="list-style-type: none"> <li>• Viser, når der trykkes på kontakten til den elektroniske parkeringsbremse, uden at bremsepedalen samtidig trædes ned, mens den elektroniske parkeringsbremse er i brug.</li> </ul>	<ul style="list-style-type: none"> <li>• Træd bremsepedalen ned, samtidig med at der trykkes på kontakten til den elektroniske parkeringsbremse.                      ► <b>Parkeringsbremse</b> S. 497</li> </ul>
	<ul style="list-style-type: none"> <li>• Viser straks, når der registreres et problem i det nøglefri adgangssystem eller nøglefri startsystem.</li> </ul>	<ul style="list-style-type: none"> <li>• <b>Viser konstant</b> - Få bilen eftersat af en forhandler.</li> </ul>
	<ul style="list-style-type: none"> <li>• Viser, når du lukker døren med strømtilstanden TIL aktiveret, og uden at den nøglefri fjernbetjening befinder sig inde i bilen.</li> <li>• Viser, når bremsepedalen trædes ned, efter at automatisk tænding er slået til, og den nøglefri fjernbetjening ikke befinder sig inde i bilen.</li> </ul>	<ul style="list-style-type: none"> <li>• Forsvinder, når du tager den nøglefri fjernbetjening med ind i bilen igen og lukker døren.                      ► <b>Påmindelse om nøglefri fjernbetjening</b> S. 200</li> <li>• Forsvinder, når den nøglefri fjernbetjening befinder sig inde i bilen igen, og bremsepedalen trædes ned, efter at automatisk tænding er slået til.</li> </ul>
	<ul style="list-style-type: none"> <li>• Viser, når batteriet i den nøglefri fjernbetjening bliver svagt.</li> </ul>	<ul style="list-style-type: none"> <li>► <b>Udskiftning af knapcellebatteriet</b> S. 614</li> </ul>

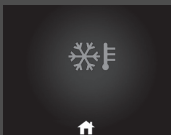

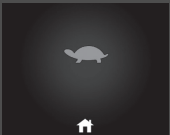

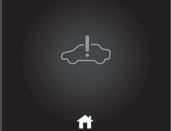

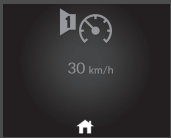

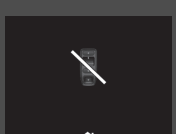
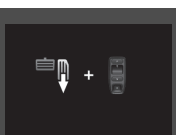

Meddelelse	Betingelse	Forklaring
	<ul style="list-style-type: none"> <li>• Vises, når strømtilstanden TILBEHØR er aktiveret.</li> <li>• Vises, når førerdøren åbnes med strømtilstanden indstillet til TILBEHØR.</li> </ul>	<p style="text-align: center;">—</p> <ul style="list-style-type: none"> <li>• Skift strømtilstanden til KØRETØJ FRA.                      ► <b>POWER knap</b> s. 197</li> </ul>
	<ul style="list-style-type: none"> <li>• Vises, hvis batteriet i den nøglefri fjernbetjening er for svagt til at aktivere elsystemet, eller hvis nøglen ikke er tæt nok på til at aktivere elsystemet. Der høres seks bip.</li> </ul>	<ul style="list-style-type: none"> <li>• Bring bagsiden af den nøglefri fjernbetjening i kontakt med <b>POWER</b> knappen.                      ► <b>Hvis batteriet i den nøglefri fjernbetjening er svagt</b> s. 645</li> </ul>
	<ul style="list-style-type: none"> <li>• Vises, når du trykker på <b>POWER</b> knappen, mens bilen er i bevægelse.</li> </ul>	<p style="text-align: center;">► <b>Nødstrømsystem deaktiveret</b> s. 646</p>
	<ul style="list-style-type: none"> <li>• Vises, når du trykker på og holder <b>N</b> knappen nede i mere end 2 sekunder.</li> </ul>	<ul style="list-style-type: none"> <li>• Forsvinder, når du indstiller gearvælgerpositionen til en anden position end <b>N</b>.                      ► <b>Hvis du vil holde gearvælgeren i N (bilvasktilstand)</b> s. 389</li> </ul>

Meddelelse	Betingelse	Forklaring
	<ul style="list-style-type: none"> <li>• Viser, når du skifter til <b>N</b> og trykker på <b>POWER</b> knappen inden for 5 sekunder.</li> <li>• Viser, når bilen er standset, mens sikkerhedsselen i førersiden ikke er spændt, og der er risiko for, at bilen ruller utilsigtet.</li> <li>• Viser, når du indstiller strømtilstanden til FRA, mens bilen kører.</li> </ul>	<ul style="list-style-type: none"> <li>• Gearvælgeren forbliver i <b>N</b> i 15 minutter og skifter derefter automatisk til <b>P</b>. <ul style="list-style-type: none"> <li>► <b>Hvis du vil holde gearvælgeren i N (bilvasktilstand)</b> S. 389</li> </ul> </li> <li>• Tryk på <b>P</b> knappen, før du slipper bremsepedalen i tomgang, ved parkering, eller når du forlader bilen. <ul style="list-style-type: none"> <li>► <b>Gearskiftebetjening</b> S. 386</li> </ul> </li> <li>• Hold straks ind til siden et sikkert sted, aktivér parkeringsbremsen, og genstart derefter elsystemet. Hvis meddelelsen forsvinder, kan du fortsætte med at køre.</li> </ul>
	<ul style="list-style-type: none"> <li>• Viser, når højspændingsbatteriets temperatur og andre systemstyringstemperaturer er for lave til, at systemerne fungerer (ca. -30 °C eller derunder).</li> </ul>	<ul style="list-style-type: none"> <li>• Du skal vente på en stigning i den omgivende temperatur eller flytte bilen til et varmere sted.</li> <li>• Kontakt om nødvendigt en forhandler.</li> </ul>

Meddelelse	Betingelse	Forklaring
	<ul style="list-style-type: none"> <li>• Viser, når elsystemets temperatur er høj.</li> </ul>	<ul style="list-style-type: none"> <li>• Bilen har sværere ved at accelerere og kan være sværere at starte på en skråning.</li> <li>• Parkér på et sikkert sted, og lad systemet køle ned.  <b>➤ Overophedning</b> S. 650</li> </ul>
	<ul style="list-style-type: none"> <li>• Viser, når højspændingsbatteriets temperatur er lav.</li> </ul>	<ul style="list-style-type: none"> <li>• Bilen har sværere ved at accelerere og kan være sværere at starte på en skråning.</li> <li>• I meget kolde omgivelser skal bilen stilles i en garage, eller ladestikket skal tilsluttes.  <b>➤ Opladning af højspændingsbatteriet vha. en AC- eller CCS2 DC-oplader</b> S. 557</li> </ul>
	<ul style="list-style-type: none"> <li>• Viser, efter at indikatoren for 12 V batteriladesystemet tændes.</li> </ul>	<ul style="list-style-type: none"> <li>• Bilen har sværere ved at accelerere og kan være sværere at starte på en skråning.</li> <li>• Kontakt en forhandler med det samme.</li> </ul>
	<ul style="list-style-type: none"> <li>• Viser, hvis elsystemet er i diagnosticeringstilstand.</li> </ul>	<ul style="list-style-type: none"> <li>• Du bemærker muligvis en reduktion i tilgængelig effekt. Få bilen efterset af en forhandler.</li> <li>• Som følge af diagnosticeringen kan indikatoren for elsystemet tændes.  <b>➤ Indikator for elsystem</b> S. 111</li> </ul>
	<ul style="list-style-type: none"> <li>• Viser, når højspændingsbatteriets opladningsniveau er meget lavt.</li> </ul>	<ul style="list-style-type: none"> <li>• <b>Forårsages af batteriets lave opladningsniveau</b> - Oplad omgående højspændingsbatteriet.</li> </ul>

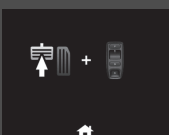
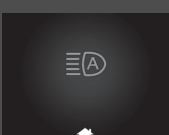
Meddelelse	Betingelse	Forklaring
	<ul style="list-style-type: none"> <li>• Viser, når der er et problem med plug-in-standardladesystemet eller ladestanderens strømuttag.</li> <li>• Viser, når der er et problem med plug-in-hurtigladesystemet eller ladestanderens strømuttag.</li> </ul>	<ul style="list-style-type: none"> <li>• <b>Kun denne meddelelse</b> - Der kan være et problem med ladestanderens strømuttag. Se vejledningen ved standeren, eller kontakt en uddannet tekniker. Hvis strømuttaget virker korrekt, skal du få bilen efterset af en forhandler.</li> <li>• <b>Tændes sammen med indikatoren for elsystemet</b> - Få bilen efterset af en forhandler.</li> <li>• <b>Kun denne meddelelse</b> - Der kan være et problem med ladestanderens strømuttag. Se vejledningen ved standeren, eller kontakt en uddannet tekniker. Hvis strømuttaget virker korrekt, skal du få bilen efterset af en forhandler.</li> <li>• <b>Tændes sammen med indikatoren for elsystemet</b> - Få bilen efterset af en forhandler.</li> </ul>
	<ul style="list-style-type: none"> <li>• Viser, når opladningsdækslet er åbent.</li> </ul>	<ul style="list-style-type: none"> <li>• Luk opladningsdækslet.   <b>Opladning</b> S. 556</li> </ul>
	<ul style="list-style-type: none"> <li>• Viser, når bilens hastighed når den indstillede hastighed. Du kan indstille to forskellige hastigheder for alarmen.</li> </ul>	<ul style="list-style-type: none"> <li>•  <b>Hastighedsalarm</b> S. 163</li> </ul>

Meddelelse	Betingelse	Forklaring
	<ul style="list-style-type: none"> <li>• Viser, når der er problemer med pop-up hood-systemet.</li> </ul>	<ul style="list-style-type: none"> <li>• Få bilen eftersat af en forhandler.   <b>Pop-up hood-system</b> S. 72</li> </ul>
	<ul style="list-style-type: none"> <li>• Viser, når du træder på speederen, mens gearvælgeren er i <b>N</b>.</li> </ul>	<ul style="list-style-type: none"> <li>• Fjern foden fra speederen. Under kørslen skal du træde på bremsepedalen og betjene gearvælgeren.</li> </ul>
	<ul style="list-style-type: none"> <li>• Viser, når du gentagne gange skifter gearvælgerposition mellem <b>P</b> og andre positioner inden for en kort periode.</li> </ul>	<ul style="list-style-type: none"> <li>• Lad der gå lidt tid, før du skifter gearvælgerposition.</li> </ul>
	<ul style="list-style-type: none"> <li>• Viser, når du forsøger at skifte gearvælgerposition uden at slippe speederen.</li> </ul>	<ul style="list-style-type: none"> <li>• Slip speederen, når du vælger en skifteknop.</li> </ul>

Meddelelse	Betingelse	Forklaring
	<ul style="list-style-type: none"> <li>• Viser, når der trykkes på <b>P</b> knappen, mens bilen er i bevægelse.</li> <li>• Viser, når du sætter gearvælgeren i <b>R</b>, mens bilen kører fremad, eller i <b>D</b>, mens bilen bakker.</li> </ul>	<ul style="list-style-type: none"> <li>• Sørg for, at bilen holder stille, før skifteknappen betjenes.</li> </ul>
	<ul style="list-style-type: none"> <li>• Viser, når du forsøger at skifte gearvælgerposition uden at træde på bremsepedalen.</li> </ul>	<ul style="list-style-type: none"> <li>• Træd på bremsepedalen, og vælg derefter en skifteknop.</li> </ul>
	<ul style="list-style-type: none"> <li>• Viser, hvis der er en fejl i det automatiske fjernlys.</li> </ul>	<ul style="list-style-type: none"> <li>• Betjen forlygtekontakten manuelt.</li> <li>• Hvis du kører med fjernlyset tændt, mens det sker, skifter forlygterne til nærlys.</li> </ul>
	<ul style="list-style-type: none"> <li>• Viser, hvis noget blokerer dækslet til radarsensoren og forhindrer sensoren i at registrere et forankørende køretøj.</li> <li>• Kan forekomme ved kørsel i dårligt vejr (regn, sne, tåge osv.)</li> </ul>	<ul style="list-style-type: none"> <li>• Hvis radarsensoren bliver snavset, skal du standse bilen et sikkert sted og tørre snavset af med en blød klud. Det kan tage et stykke tid, før meddelelsen forsvinder.</li> <li>• Få bilen eftersat af en forhandler, hvis meddelelsen ikke forsvinder, når dækslet til radarsensoren er blevet rengjort.</li> </ul> <p>  <b>Radarsensor</b> S. 494   <b>Honda Sensing</b> S. 425         </p>



Meddelelse	Betingelse	Forklaring
	<ul style="list-style-type: none"> <li>• Vises, hvis noget blokerer sonarsensoren og forhindrer sensoren i at registrere.</li> <li>• Kan forekomme ved kørsel i dårligt vejr (regn, sne, tåge osv.)</li> </ul>	<ul style="list-style-type: none"> <li>• Hvis sonarsensoren bliver snavset, skal du standse bilen et sikkert sted og tørre snavset af med en blød klud.</li> <li>• Få bilen eftersat af en forhandler, hvis meddelelsen ikke forsvinder, når dækslet til radarsensoren er blevet rengjort. <ul style="list-style-type: none"> <li>➤ <b>Sonarsensorer</b> S. 495</li> <li>➤ <b>Honda Sensing</b> S. 425</li> </ul> </li> </ul>
	<ul style="list-style-type: none"> <li>• Vises, hvis temperaturen inde i frontsensorkameraet er for høj, og visse førerhjælpesystemer ikke kan aktiveres.</li> </ul>	<ul style="list-style-type: none"> <li>• Brug klimaanlægget til at afkøle kameraet.</li> <li>• <b>Forsvinder</b> - Kameraet er afkølet, og systemerne er aktiveret som normalt. <ul style="list-style-type: none"> <li>➤ <b>Frontsensorkamera</b> S. 492</li> <li>➤ <b>Honda Sensing</b> S. 425</li> </ul> </li> </ul>
	<ul style="list-style-type: none"> <li>• Vises, hvis området omkring frontsensorkameraet er blokeret af snavs, mudder osv. og forhindrer registrering af en forankørende bil.</li> <li>• Kan forekomme ved kørsel i dårligt vejr (regn, sne, tåge osv.)</li> </ul>	<ul style="list-style-type: none"> <li>• Hvis forruden bliver snavset, skal du standse bilen et sikkert sted og tørre snavset af med en blød klud.</li> <li>• Få bilen eftersat af en forhandler, hvis meddelelsen ikke forsvinder, efter at du har rengjort området omkring kameraet. <ul style="list-style-type: none"> <li>➤ <b>Frontsensorkamera</b> S. 492</li> <li>➤ <b>Honda Sensing</b> S. 425</li> </ul> </li> </ul>



Meddelelse	Betingelse	Forklaring
	<ul style="list-style-type: none"> <li>• Viser, når afstanden mellem din bil og den forankørende bil er for kort, mens den aktive fartpilot er aktiveret.</li> </ul>	<ul style="list-style-type: none"> <li>• Den aktive fartpilot er blevet slået fra automatisk.                      ➤ <b>Aktiv fartpilot med følgefunktion ved lav hastighed</b> S. 445</li> </ul>
	<ul style="list-style-type: none"> <li>• Viser, når du trykker på <b>RES/+</b> eller <b>SET/-</b> knappen, og afstanden mellem din bil og det forankørende køretøj er for kort.</li> </ul>	<ul style="list-style-type: none"> <li>• Den aktive fartpilot kan ikke indstilles.                      ➤ <b>Aktiv fartpilot med følgefunktion ved lav hastighed</b> S. 445</li> </ul>
	<ul style="list-style-type: none"> <li>• Viser, når bilens hastighed er for høj til, at du kan indstille den aktive fartpilot.</li> </ul>	<ul style="list-style-type: none"> <li>• Sænk hastigheden, og indstil derefter den aktive fartpilot.                      ➤ <b>Aktiv fartpilot med følgefunktion ved lav hastighed</b> S. 445</li> </ul>
	<ul style="list-style-type: none"> <li>• Viser, når den aktive fartpilot annulleres pga. for høj hastighed.</li> </ul>	<ul style="list-style-type: none"> <li>• Sænk hastigheden, og indstil derefter den aktive fartpilot igen.                      ➤ <b>Aktiv fartpilot med følgefunktion ved lav hastighed</b> S. 445</li> </ul>
	<ul style="list-style-type: none"> <li>• Viser, hvis den aktive fartpilot ikke kan indstilles på grund af gentagen deceleration, kørsel på en lang nedadgående skråning eller for stor køretøjsvægt.</li> </ul>	<ul style="list-style-type: none"> <li>• Vent et øjeblik, og nulstil derefter den aktive fartpilot.                      ➤ <b>Aktiv fartpilot med følgefunktion ved lav hastighed</b> S. 445</li> </ul>
	<ul style="list-style-type: none"> <li>• Viser, lige før den aktive fartpilot automatisk annulleres på grund af gentagen acceleration, kørsel på en lang nedadgående skråning eller for stor køretøjsvægt (aktiveres automatisk, indtil afstanden mellem din bil og det forankørende køretøj er nået maksimum, som indstillet i afstandsindstillingerne).</li> </ul>	<ul style="list-style-type: none"> <li>• Den aktive fartpilot annulleres automatisk.                      ➤ <b>Aktiv fartpilot med følgefunktion ved lav hastighed</b> S. 445</li> </ul>

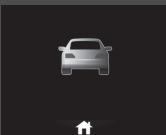

Meddelelse	Betingelse	Forklaring
	<ul style="list-style-type: none"> <li>• Vises, når den forankørende bil genoptager kørslen, efter at din bil automatisk blev standset af den aktive fartpilot.</li> </ul>	<ul style="list-style-type: none"> <li>• Tryk på <b>RES/+</b> eller <b>SET/-</b> knappen, eller tråd på speederen for at genoptage kørslen. <ul style="list-style-type: none"> <li>➤ <b>Aktiv fartpilot med følgefunktion ved lav hastighed</b> S. 445</li> </ul> </li> </ul>
	<ul style="list-style-type: none"> <li>• Vises, når du skifter gearvælgerposition til en hvilken som helst anden position end <b>D</b>, mens den aktive fartpilot er aktiveret.</li> <li>• Vises, når du trykker på <b>RES/+</b> eller <b>SET/-</b> knappen, mens gearvælgeren er i en anden position end <b>D</b>.</li> </ul>	<ul style="list-style-type: none"> <li>• Den aktive fartpilot er blevet slået fra automatisk. <ul style="list-style-type: none"> <li>➤ <b>Aktiv fartpilot med følgefunktion ved lav hastighed</b> S. 445</li> </ul> </li> <li>• Den aktive fartpilot kan ikke indstilles. <ul style="list-style-type: none"> <li>➤ <b>Aktiv fartpilot med følgefunktion ved lav hastighed</b> S. 445</li> </ul> </li> </ul>
 	<ul style="list-style-type: none"> <li>• Vises, når bilen standses på en meget stejl skråning, mens den aktive fartpilot er aktiveret.</li> <li>• Vises, når du trykker på <b>RES/+</b> eller <b>SET/-</b> knappen, mens bilen er standset på en meget stejl skråning.</li> </ul>	<ul style="list-style-type: none"> <li>• Den aktive fartpilot er blevet slået fra automatisk. <ul style="list-style-type: none"> <li>➤ <b>Aktiv fartpilot med følgefunktion ved lav hastighed</b> S. 445</li> </ul> </li> <li>• Den aktive fartpilot kan ikke indstilles. <ul style="list-style-type: none"> <li>➤ <b>Aktiv fartpilot med følgefunktion ved lav hastighed</b> S. 445</li> </ul> </li> </ul>

Meddelelse	Betingelse	Forklaring
	<ul style="list-style-type: none"> <li>• Viser, hvis VSA-systemet eller styreenheden til antispind-systemet aktiveres, mens den aktive fartpilot er aktiveret.</li> </ul>	<ul style="list-style-type: none"> <li>• Den aktive fartpilot er blevet slået fra automatisk. <ul style="list-style-type: none"> <li>☒ <b>Aktiv fartpilot med følgefunktion ved lav hastighed</b> S. 445</li> </ul> </li> </ul>
	<ul style="list-style-type: none"> <li>• Viser, når du trykker på <b>RES/+</b> eller <b>SET/-</b> knappen, mens bilen er i bevægelse, og der trædes på bremsepedalen.</li> </ul>	<ul style="list-style-type: none"> <li>• Den aktive fartpilot kan ikke indstilles. <ul style="list-style-type: none"> <li>☒ <b>Aktiv fartpilot med følgefunktion ved lav hastighed</b> S. 445</li> </ul> </li> </ul>
	<ul style="list-style-type: none"> <li>• Blinker, når systemet registrerer en sandsynlig kollision. Der høres en biplød.</li> </ul>	<ul style="list-style-type: none"> <li>• Træf de nødvendige forholdsregler for at undgå en kollision (træd på bremsepedalen, skift kørebane osv.). <ul style="list-style-type: none"> <li>☒ <b>Aktiv fartpilot med følgefunktion ved lav hastighed</b> S. 445</li> <li>☒ <b>Kollisionsbegrænsende bremsesystem</b> S. 428</li> <li>☒ <b>Bremseassistent ved lav fart</b> S. 439</li> </ul> </li> </ul>
	<ul style="list-style-type: none"> <li>• Viser, når bremseassistenten ved lav fart aktiveres.</li> </ul>	<p>—</p>

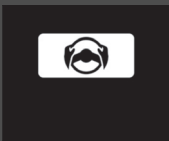
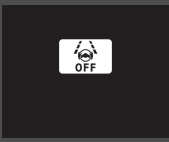
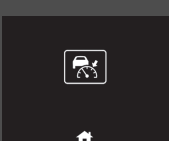
Meddelelse	Betingelse	Forklaring
	<ul style="list-style-type: none"> <li>• Vises, når systemet til registrering af igangsætning foran er slået til.</li> </ul>	<p>➤ <b>System til registrering af forankørende køretøjs igangsætning</b> S. 482</p>
 <p>(gul)</p>	<ul style="list-style-type: none"> <li>• Vises, hvis bilen er ved at bevæge sig uden for den registrerede vognbane.</li> </ul>	<ul style="list-style-type: none"> <li>• Få kontrol over bilen, og hold den i midten af vognbanen. Meddelelsen forsvinder efter et stykke tid.                     <ul style="list-style-type: none"> <li>➤ <b>Vognbaneassistent</b> S. 465</li> <li>➤ <b>Udvidet vognbaneassistent</b> S. 476</li> </ul> </li> </ul>
 <p>(rød)</p>	<ul style="list-style-type: none"> <li>• Vises, hvis føreren blot hviler sine hænder på rattet eller slet ikke rører rattet, og bilen er ved at bevæge sig uden for den registrerede vognbane. Der høres også en biplyd.</li> <li>• Blinker, hvis føreren blot hviler sine hænder på rattet eller slet ikke rører rattet. Der høres også en biplyd. Hvis føreren fortsætter med at køre på denne måde, ændres biplyden til ét langt bip, og vognbaneassistenten deaktiveres.</li> </ul>	<ul style="list-style-type: none"> <li>• Få kontrol over bilen, og hold den i midten af vognbanen. Meddelelsen forsvinder efter et stykke tid.                     <ul style="list-style-type: none"> <li>➤ <b>Vognbaneassistent</b> S. 465</li> </ul> </li> <li>• Få kontrol over bilen med det samme; meddelelsen forsvinder.                     <ul style="list-style-type: none"> <li>➤ <b>Vognbaneassistent</b> S. 465</li> </ul> </li> </ul>

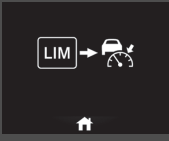
Meddelelse	Betingelse	Forklaring
 <p>(hvid)</p>	<ul style="list-style-type: none"> <li>Vises, når bilen er ved at bevæge sig uden for en registreret vognbane. Den udvidede vognbaneassistent styrer samtidig bilen og hjælper dig med at blive inden for den vognbane, du kører i.</li> </ul>	<ul style="list-style-type: none"> <li>Få kontrol over bilen, og hold den i midten af vognbanen. Meddelelsen forsvinder efter et stykke tid. <ul style="list-style-type: none"> <li>► <b>Udvidet vognbaneassistent</b> S. 476</li> </ul> </li> </ul>
	<ul style="list-style-type: none"> <li>Vises, når vognbaneassistenten er aktiveret, eller der trykkes på knappen til vognbaneassistenten, men der er fejl i vognbaneassistenten. Vognbaneassistenten annulleres automatisk. Der høres samtidig en biplyd.</li> </ul>	<ul style="list-style-type: none"> <li>Hvis indikatorerne til nogen andre systemer, som f.eks. VSA-, ABS- eller bremsesystemet, tændes, skal du tage de nødvendige forholdsregler. <ul style="list-style-type: none"> <li>► <b>Indikatorer</b> S. 106</li> </ul> </li> </ul>
	<ul style="list-style-type: none"> <li>Vises, når du trykker på <b>SET/-</b>, <b>RES/+</b> eller <b>CANCEL</b> knappen, på knappen til indstilling af følgeafstand eller på <b>LIM</b> knappen, mens den aktive fartpilot, den justerbare fartbegrænsere eller den intelligente fartbegrænsere er deaktiveret.</li> </ul>	<ul style="list-style-type: none"> <li>Når du har trykket på  knappen, skal du trykke på <b>SET/-</b>, <b>RES/+</b> eller <b>CANCEL</b> knappen, på knappen til indstilling af følgeafstand eller på <b>LIM</b> knappen. <ul style="list-style-type: none"> <li>► <b>Justerbar fartbegrænsere</b> S. 403</li> <li>► <b>Intelligent fartbegrænsere</b> S. 408</li> <li>► <b>Aktiv fartpilot med følgefunktion ved lav hastighed</b> S. 445</li> </ul> </li> </ul>
	<ul style="list-style-type: none"> <li>Vises, når du trykker på knappen til indstilling af følgeafstand, mens den justerbare fartbegrænsere/den intelligente fartbegrænsere er aktiveret.</li> </ul>	<ul style="list-style-type: none"> <li>Efter at have skiftet til den aktive fartpilot skal du trykke på knappen til indstilling af følgeafstand. <ul style="list-style-type: none"> <li>► <b>Justerbar fartbegrænsere</b> S. 403</li> <li>► <b>Intelligent fartbegrænsere</b> S. 408</li> <li>► <b>Aktiv fartpilot med følgefunktion ved lav hastighed</b> S. 445</li> </ul> </li> </ul>

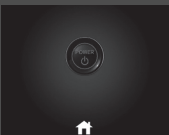
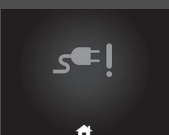
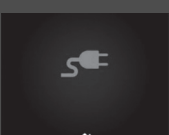
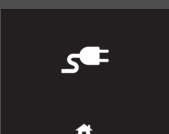

Meddelelse	Betingelse	Forklaring
	<ul style="list-style-type: none"> <li>• Viser, når automatisk slukning deaktiveres.</li> </ul>	<p>➤ <b>POWER knap</b> S. 197</p>
	<ul style="list-style-type: none"> <li>• Viser, når ladestikket er defekt.</li> </ul>	<ul style="list-style-type: none"> <li>• Frakobl ladestikket vha. udløsnoren. ➤ <b>Hvis du ikke kan frigøre ladestikket</b> S. 669</li> </ul>
 <p>(gul)</p>	<ul style="list-style-type: none"> <li>• Viser, når ladestikket er sluttet til bilens strømstik.</li> </ul>	<ul style="list-style-type: none"> <li>• Bilen kører ikke, mens ladestikket er sluttet til bilens strømstik.</li> </ul>
 <p>(hvid)</p>	<ul style="list-style-type: none"> <li>• Viser, når du har indstillet strømtilstanden til KØRETØJ FRA uden at tilslutte ladestikket, mens den omgivende temperatur er lav.</li> </ul>	<ul style="list-style-type: none"> <li>• Tilslutning af ladestikket gør det nemmere at starte bilen i kold tilstand.</li> </ul>

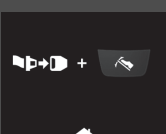
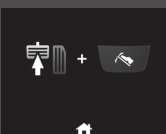
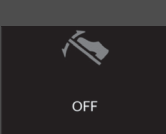
Meddelelse	Betingelse	Forklaring
	<ul style="list-style-type: none"> <li>• Vises, når opladning ikke er tilgængelig på grund af et højt strømforbrug.</li> </ul>	<ul style="list-style-type: none"> <li>• Skru op/ned for airconditionanlægget, hvis du vil oplade højspændingsbatteriet.</li> </ul>
	<ul style="list-style-type: none"> <li>• Vises, når opladning ikke er tilgængelig på grund af et højt strømforbrug.</li> </ul>	<ul style="list-style-type: none"> <li>• Reducér strømudtagets strømforbrug, hvis du vil oplade højspændingsbatteriet.</li> </ul>
	<ul style="list-style-type: none"> <li>• Vises, når opladning ikke er tilgængelig på grund af et højt strømforbrug.</li> </ul>	<ul style="list-style-type: none"> <li>• Skru op/ned for airconditionanlægget, og reducér strømudtagets strømforbrug, hvis du vil oplade højspændingsbatteriet.</li> </ul>
	<ul style="list-style-type: none"> <li>• Vises, når opladning ikke er tilgængelig på grund af et højt strømforbrug.</li> </ul>	<ul style="list-style-type: none"> <li>• Reducér bilens strømforbrug, hvis du vil oplade højspændingsbatteriet.</li> </ul>

Meddelelse	Betingelse	Forklaring
	<ul style="list-style-type: none"> <li>• Viser, når styring med én pedal ikke kan bruges midlertidigt.</li> <li>• Viser, når systemet til styring med én pedal ikke kan bruges, fordi Honda parkeringsassistenten er aktiveret.</li> </ul>	<ul style="list-style-type: none"> <li>• Vent et stykke tid, og aktivér derefter styring med én pedal.</li> <li>• Deaktiver Honda parkeringsassistenten, og aktivér derefter systemet til styring med én pedal.</li> </ul>
	<ul style="list-style-type: none"> <li>• Viser, når knappen til styring med én pedal trykkes ned, og førerens sikkerhedssele ikke er spændt.</li> </ul>	<ul style="list-style-type: none"> <li>• Spænd sikkerhedssele, og tryk derefter på knappen til styring med én pedal.</li> </ul>
	<ul style="list-style-type: none"> <li>• Viser, når knappen til styring med én pedal er trykket ned, og bremsepedalen ikke er trådt ned.</li> </ul>	<ul style="list-style-type: none"> <li>• Træd på bremsepedalen, og tryk derefter på knappen til styring med én pedal.</li> </ul>
	<ul style="list-style-type: none"> <li>• Viser, når systemet til styring med én pedal automatisk annulleres.</li> <li>• Viser, når systemet til styring med én pedal automatisk deaktiveres, når den aktive fartpilot er indstillet.</li> <li>• Viser, når systemet til styring med én pedal automatisk deaktiveres, når Honda parkeringsassistenten er aktiveret.</li> </ul>	<ul style="list-style-type: none"> <li>• Vent et stykke tid, og aktivér derefter systemet til styring med én pedal.</li> <li>—</li> <li>—</li> </ul>

Meddelelse	Betingelse	Forklaring
	<ul style="list-style-type: none"> <li>• Viser, når den automatiske bremseholdefunktion ændres til styring med én pedal.</li> </ul>	<p>—</p>
	<ul style="list-style-type: none"> <li>• Viser, når decelerationen er reduceret.</li> </ul>	<p>► <b>Styring med én pedal</b> S. 396</p>
	<ul style="list-style-type: none"> <li>• Viser, når det automatiske bremseholdesystem ikke kan anvendes, fordi styring med én pedal er aktiveret.</li> </ul>	<p>—</p>
	<ul style="list-style-type: none"> <li>• Viser, hvis der er et problem med den digitale nøgle.</li> </ul>	<ul style="list-style-type: none"> <li>• Få bilen eftersat af en forhandler.</li> </ul>

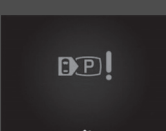

Meddelelse	Betingelse	Forklaring
	<ul style="list-style-type: none"> <li>• Vises, når førerdøren åbnes med strømtilstanden indstillet til TIL.</li> </ul>	<ul style="list-style-type: none"> <li>• Indstil strømtilstanden til FRA, og tag nøglen med dig, når du stiger ud af bilen.</li> </ul>
	<ul style="list-style-type: none"> <li>• Vises, før du stiger ud af bilen, hvis en bagdør blev åbnet, kort før tændingen blev slået til, for at minde dig om at kontrollere, om der er passagerer eller ting på bagsædet, når du stiger ud af bilen.</li> </ul>	<ul style="list-style-type: none"> <li>• Kontrollér, om der er passagerer eller ting på bagsædet, før du stiger ud af bilen.  <b>➤ Påmindelse om ting på bagsæde s. 229</b></li> </ul>
	<ul style="list-style-type: none"> <li>• Vises, hvis der er et problem med Honda parkeringsassistenten.</li> </ul>	<ul style="list-style-type: none"> <li>• Få bilen eftersat af en forhandler.</li> </ul>

Modeller med servicepåmindelsessystem

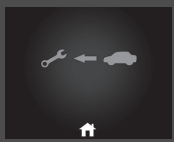
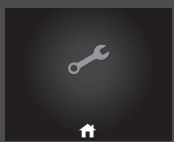
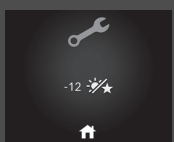
Meddelelse	Betingelse	Forklaring
	<ul style="list-style-type: none"> <li>• Viser, når et eller flere af servicepunkterne skal udføres inden for 30 dage.</li> </ul>	<ul style="list-style-type: none"> <li>• Den resterende tid tælles ned i dage.                      ► <b>Servicepåmindelsessystem</b>* S. 576</li> </ul>
	<ul style="list-style-type: none"> <li>• Viser, når et eller flere af servicepunkterne skal udføres inden for 10 dage.</li> </ul>	<ul style="list-style-type: none"> <li>• Få det anførte servicearbejde udført hurtigst muligt.                      ► <b>Servicepåmindelsessystem</b>* S. 576</li> </ul>
	<ul style="list-style-type: none"> <li>• Viser, hvis det indikerede servicearbejde stadigvæk ikke er blevet udført, når den resterende tid har nået 0.</li> </ul>	<ul style="list-style-type: none"> <li>• Bilen har passeret tidspunktet for påkrævet service. Få straks servicearbejdet udført, og sørg for at få nulstillet servicepåmindelsen.                      ► <b>Servicepåmindelsessystem</b>* S. 576</li> </ul>

\* Ikke tilgængelig på alle modeller

## Instrumenter

Instrumenterne omfatter speedometeret, højspændingsbatteriopladningsmåleren, **POWER/CHARGE** måleren og de tilhørende indikatorer. De vises, når strømtilstanden er indstillet til TIL.

### ■ Speedometer

Viser kørehastigheden i km/t eller mph.

### ■ Højspændingsbatteriopladningsmåler

Viser højspændingsbatteriets resterende opladningsniveau.

### ■ POWER/CHARGE-måler

#### ■ Elmotor

Hvor meget elmotoren strømforsynes, vises vha. viserne på **POWER**-siden.

#### ■ Opladning af batteri i gang

Hvor meget højspændingsbatteriet oplades, vises vha. viserne på **CHARGE**-siden.

### ■ Kilometertæller

Viser antal kilometer eller miles, som bilen har tilbagelagt.

### ☒ Speedometer

Du kan indstille speedometeret og de viste målinger, så de vises i enten km/t eller mph.

☒ **Enhedsskift** S. 168

### ☒ Højspændingsbatteriopladningsmåler

Højspændingsbatteriopladningsniveauet kan falde i følgende situationer:

- Når 12 V batteriet er blevet udskiftet.
- Når 12 V batteriet er blevet frakoblet.
- Når højspændingsbatteriets styresystem korrigerer dets aflæsning.

Aflæsningen af opladningsniveauet korrigeres automatisk under kørslen.

Ændringer i højspændingsbatteriets temperatur kan øge eller reducere batteriets opladningskapacitet. Hvis temperaturændringer får batteriets kapacitet til at ændre sig, ændres antallet af indikatorer i batteriopladningsniveaumåleren muligvis også, selv om opladningsniveauet forbliver det samme.

## ■ Udetemperatur

Viser udetemperaturen i grader celsius.

Hvis udetemperaturen var under 3 °C, da du ændrede strømtilstanden til TIL, blinker indikatoren for udetemperatur i 10 sekunder.

### ■ Justering af udetemperaturvisning

Justér temperaturmålingen med op til ±3 °C, hvis temperaturmålingen synes at være forkert.

## ■ System til registrering af trafikskilte

Viser visse registrerede trafikskilte under kørslen.

Indikatoren blinker, når trafikskiltets påtrykte, maksimale fartgrænse registreres af systemet til registrering af trafikskilte overskrides.

## ■ Aktuel tilstand for den aktive fartpilot med følgefunktion ved lav hastighed og vognbaneassistenten

Viser den aktuelle tilstand for den aktive fartpilot med følgefunktion ved lav hastighed og vognbaneassistenten.

- **Aktiv fartpilot med følgefunktion ved lav hastighed** S. 445
- **Vognbaneassistent** S. 465

## ☒ Udetemperatur

Temperatursensoren er placeret i forkofangeren. Varme fra vejen og udstødningsgas fra en anden bil kan påvirke temperaturmålingen, når bilen kører med en hastighed på under 30 km/t.

Det kan tage flere minutter for displayet at blive opdateret, efter at temperaturvisningen er stabiliseret.

Du kan justere temperaturvisningen.

- **Funktioner, der kan tilpasses** S. 323

## ☒ System til registrering af trafikskilte

Du kan slå indstillingen for advarsel om for høj hastighed i systemet til registrering af trafikskilte til og fra.

- **Funktioner, der kan tilpasses** S. 323

## Førerinformationssystem

Førerinformationssystemet viser oplysninger som f.eks. bilens forventede køreafstand og energikøkonomi. Det viser også meddelelser som f.eks. advarsler og andre nyttige oplysninger.

### ■ Skift af displayindstillinger

#### ■ Sådan opnår du adgang til indholdet i displayet

Tryk på  knappen (hjem), og brug derefter venstre vælgerhjul til at rulle til det indhold, du vil se. Tryk på venstre vælgerhjul for at få vist detaljerede oplysninger.

### ☒ Skift af displayindstillinger

Hvis du vil vende tilbage til forrige skærm, skal du trykke på  knappen (tilbage).

Du kan tilføje eller slette indholdet på instrumentet.

☒ **Tilpasning af display** S. 167

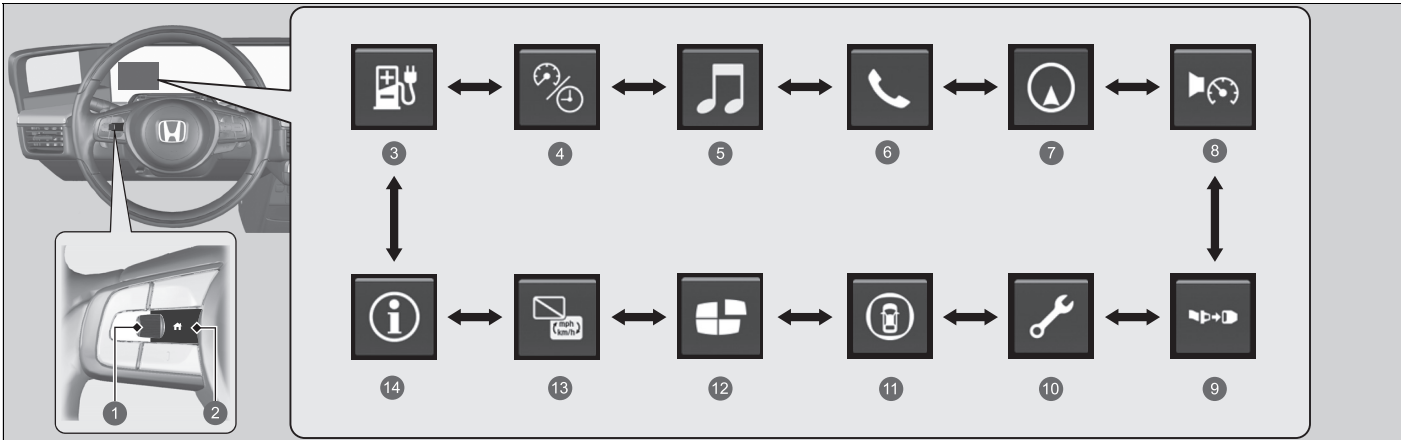

- |  |  |
|--|--|
| <ul style="list-style-type: none"> <li>❶ Venstre vælgerhjul</li> <li>❷  knap (hjem)</li> <li>❸ Rækkevidde og energi ➤ S. 158</li> <li>❹ Hastighed og tid ➤ S. 160</li> <li>❺ Audio ➤ S. 161</li> <li>❻ Telefon ➤ S. 161</li> <li>❼ Navigation ➤ S. 162</li> </ul> | <ul style="list-style-type: none"> <li>❽ Hastighedsalarm ➤ S. 163</li> <li>❾ Sikkerhedsseler ➤ S. 164</li> <li>❿ Vedligeholdelse* ➤ S. 164</li> <li>⓫ Sikkerhedshjælp ➤ S. 165</li> <li>⓬ Tilpas visning ➤ S. 167</li> <li>⓭ Intet indhold/Enhedsændring ➤ S. 168</li> <li>⓮ Oplysninger ➤ S. 168</li> </ul> |
|--|--|

\* Ikke tilgængelig på alle modeller

## ■ Rækkevidde / energiforbrug / triptæller

Rul på venstre vælgerhjul for at skifte mellem triptæller A og triptæller B.

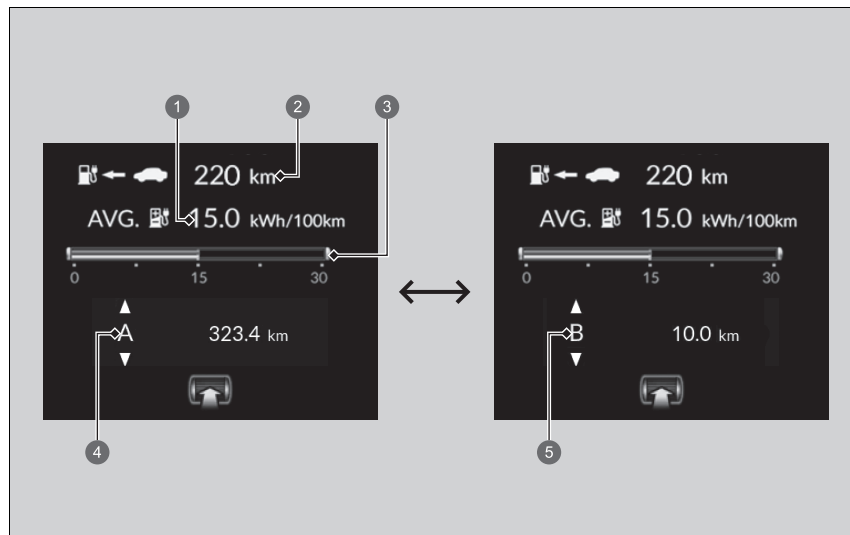

- 1 Gennemsnitligt energiforbrug
- 2 Rækkevidde
- 3 Øjeblikkeligt energiforbrug
- 4 Triptæller A
- 5 Triptæller B

**■ Triptæller**

Viser det antal kilometer eller miles, som bilen har tilbagelagt siden sidste nulstilling. Triptæller A og B kan benyttes til måling af to separate ture.

**Nulstilling af triptæller**

Nulstil triptælleren ved at hente den frem, trykke på venstre vælgerhjul og derefter vælge

**Nulstil.** Triptælleren nulstilles til **0.0**.

**■ Gennemsnitligt energiforbrug**

Viser det anslåede gennemsnitlige energiforbrug for hver triptæller i kWh/100 km eller miles/kWh. Displayet opdateres med valgte intervaller. Når en triptæller nulstilles, nulstilles det gennemsnitlige energiforbrug også.

**■ Øjeblikkeligt energiforbrug**

Viser det øjeblikkelige energiforbrug som et søjlediagram i kWh/100 km eller miles/kWh.

**■ Rækkevidde**

Viser det anslåede antal kilometer, som du kan tilbagelægge med den resterende mængde strøm. Dette skøn er baseret på energiforbruget fra dine tidligere ture og højspændingsbatteriets resterende opladningsniveau.

**☒ Triptæller**

Skift mellem triptæller A og triptæller B ved at rulle på venstre vælgerhjul.

**☒ Gennemsnitligt energiforbrug**

Du kan ændre, hvornår det gennemsnitlige energiforbrug skal nulstilles.

➤ **Funktioner, der kan tilpasses** S. 323

**☒ Rækkevidde**

Den viste rækkevidde er kun et skøn og kan variere i forhold til det faktiske antal kilometer, bilen kan køre.



## ■ Hastighed og tid

Rul på venstre vælgerhjul for at skifte mellem triptæller A og triptæller B.

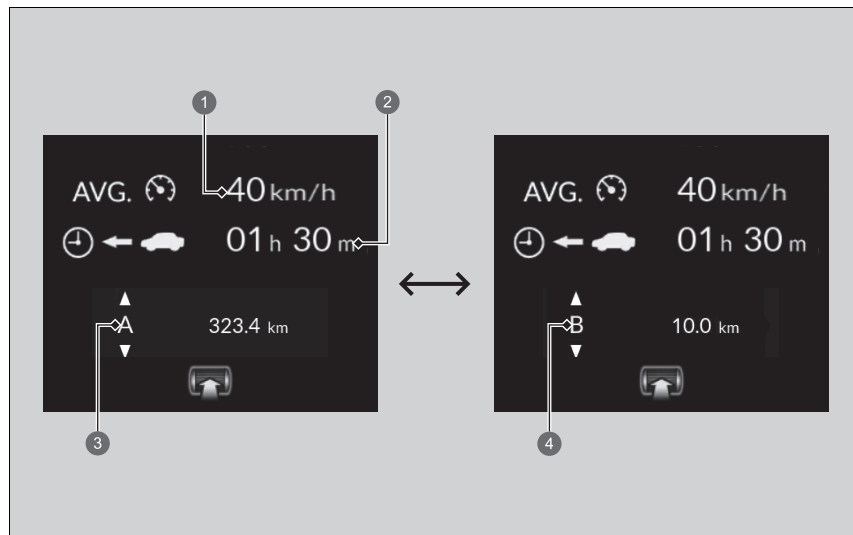

- ① Gennemsnitshastighed
- ② Forløbetid
- ③ Triptæller A
- ④ Triptæller B

**■ Triptæller**

➤ **Triptæller** S. 159

**■ Forløbet tid**

Viser den forløbne tid, siden triptæller A eller B blev nulstillet.

**■ Gennemsnitshastighed**

Viser gennemsnitshastigheden i km/t eller mph, siden triptæller A eller triptæller B blev nulstillet.

**■ Audio**

Viser de aktuelle audiooplysninger.

➤ **Grundlæggende betjening** S. 257

**■ Telefon**

Viser de aktuelle telefonoplysninger.

➤ **Håndfrit telefonsystem** S. 339

**☒ Forløbet tid**

Du kan ændre, hvornår den forløbne tid skal nulstilles.

➤ **Funktioner, der kan tilpasses** S. 323

**☒ Gennemsnitshastighed**

Du kan ændre, hvornår gennemsnitshastigheden skal nulstilles.

➤ **Funktioner, der kan tilpasses** S. 323

## Navigation

### ■ Kompas

Viser kompasskærbilledet.

### ■ Trinvis rutevejledning

Når navigationssystemet, Android Auto eller Apple CarPlay giver kørselsvejledning, får du vist en trinvis rutevejledning til din destination.

➤ **Se manualen til navigationssystemet**

➤ **Android Auto™** S. 309

➤ **Apple CarPlay** S. 305

## Navigation

Du kan vælge, om den trinvis vejledning skal være slået til eller ej under rutevejledning.

➤ **Funktioner, der kan tilpasses** S. 323

Når kompasset eller den trinvis rutevejledning vises, kan du betjene nogle af navigationssystemets funktioner i førerinformationssystemet ved at rulle på venstre vælgerhjul.

➤ **Se manualen til navigationssystemet**

Trinvis rutevejledning er muligvis ikke tilgængelige for alle apps.

## ■ Hastighedsalarm

Aktiverer hastighedsalarmen og ændrer indstillingen for alarmhastighed.

Ved at rulle på venstre vælgerhjul ændres hastighedsalarmindstillingen på følgende måde:

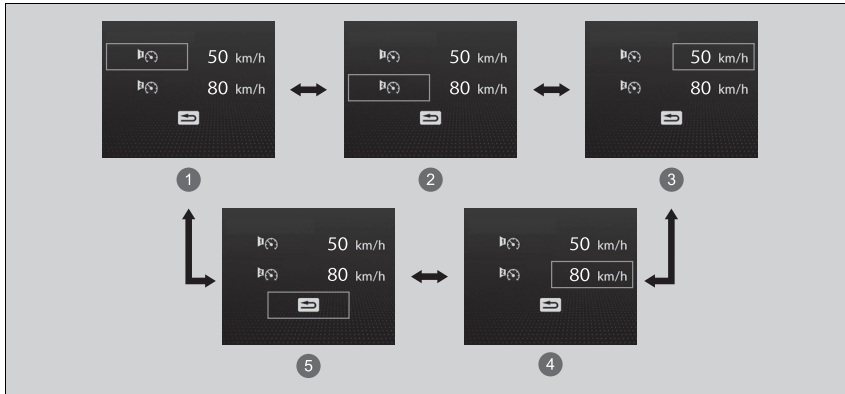

- 1 Hastighedsalarm 1 til/fra\*<sup>1</sup>
- 2 Hastighedsalarm 2 til/fra\*<sup>1</sup>
- 3 Hastighedsindstilling for hastighedsalarm 1 [50 km/t\*<sup>1</sup>]
- 4 Hastighedsindstilling for hastighedsalarm 2 [80 km/t\*<sup>1</sup>]
- 5 Tilbage

\*1: Standardindstilling

## ■ Sikkerhedsseler

Sker, under visse forhold, når en af sikkerhedsselerne spændes eller løsnes.

➤ **Påmindelse om sikkerhedssele** S. 48

## ■ Vedligeholdelse\*

Viser servicepåmindelsessystemet.

➤ **Servicepåmindelsessystem\*** S. 576

## ■ Sikkerhedshjælp

Angiver status for den udvidede vognbaneassistent, blindvinkelassistenten, bremseassistenten ved lav fart og det kollisionsbegrænsende bremsesystem såsom Til, Fra eller Fejl i form af farve og bogstaver.

Følgende farver angiver status for hver af de ovennævnte systemer:

- Grøn: Systemet er aktiveret.
- Grå: Systemet er deaktiveret.
- Gul: Der er et problem med systemet.

## »» Sikkerhedshjælp

Hvis et system vises med farven gul, skal bilen straks efterses af en forhandler.

For at slå det enkelte system til eller fra skal du først dreje på venstre vælgerhjul for at skifte display. På det næste display kan du vælge, hvilket system der skal slås til eller fra.

- » **Aktivering og deaktivering af udvidet vognbaneassistent** S. 479
- » **Aktivering og deaktivering af blindvinkelassistenten** S. 424
- » **Aktivering og deaktivering af systemet** S. 442
- » **Aktivering og deaktivering af kollisionsbegrænsende bremsesystem** S. 432

Du kan også få bekræftet status for den enkelte funktion ud fra farven på indikatoren for sikkerhedshjælp.

- » **Indikator for sikkerhedshjælp (gul)** S. 125
- » **Indikator for sikkerhedshjælp (grøn/grå)** S. 128

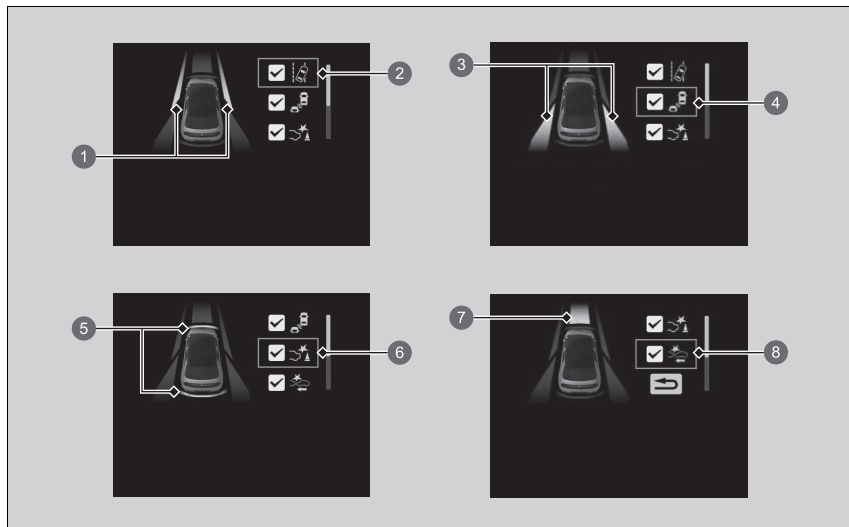

- ❶ Områdeoplysninger for udvidet vognbaneassistent
- ❷ Ikon og statusoplysninger for udvidet vognbaneassistent
- ❸ Områdeoplysninger for blindvinkelassistent
- ❹ Ikon og statusoplysninger for blindvinkelassistent
- ❺ Områdeoplysninger for bremseassistent ved lav fart
- ❻ Ikon og statusoplysninger for bremseassistent ved lav fart
- ❼ Områdeoplysninger for kollisionsbegrænsende bremsesystem
- ❽ Ikon og statusoplysninger for kollisionsbegrænsende bremsesystem



## ■ Tilpasning af display

Ændr indstillingerne efter din smag.

### ■ Organiser indhold

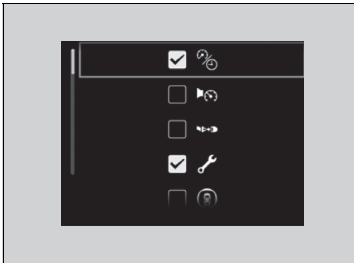
Du kan vælge, hvilke ikoner der skal vises på startskærbilledet.



1. Brug venstre vælgerhjul til at rulle til og vælge , og tryk derefter på venstre vælgerhjul.
2. Brug venstre vælgerhjul til at rulle til og vælge , og tryk derefter på venstre vælgerhjul.
3. Rul på venstre vælgerhjul for at skifte mellem ikonerne, og tryk derefter på venstre vælgerhjul for at markere dem eller for at fjerne markeringen af dem.

## ☒ Tilpasning af display

Ikoner, der er grå, kan ikke fjernes fra startskærbilledet.



## ■ Enhedsskift

Giver dig mulighed for at få vist en anden hastighedsenhed i førerinformationssystemet og indstille de viste målinger til at vise enten km/t eller mph.

Tryk på og hold venstre vælgerhjul inde, når du vælger  i førerinformationssystemet. Hver gang du gør det, skifter enheden fra km/t og mph eller omvendt. Efterfølgende vises et bekræftelseskærbillede i et par sekunder.

## ■ Oplysninger

➤ **Advarsels- og informationsmeddelelser i førerinformationssystemet S. 130**

## ■ Resterende batterikapacitet

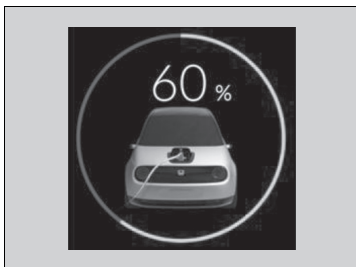

Viser den aktuelle status for højspændingsbatteriet. Farven på cirklen repræsenterer den aktuelle status for højspændingsbatteriet.

- Grøn: Opladning
- Gul: Højspændingsbatteriet er ved at være afladet (ca. 15% tilbage)
- Hvid: Ved andet end ovenstående eller ved fuld opladning

## ➤ Resterende batterikapacitet

Hvis cirklen er gul, skal højspændingsbatteriet oplades hurtigst muligt.

## ■ Tidsplan for klargøring af klimaanlæg

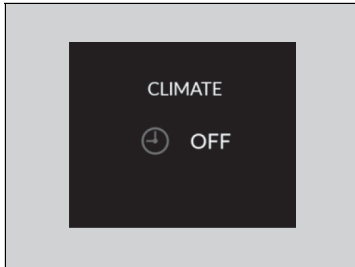

Viser den aktuelle status for klimaanlæggets timer.

☒ **Indstilling for tidsplan for klargøring af klimaanlæg** S. 319

## ■ Resterende opladningstid

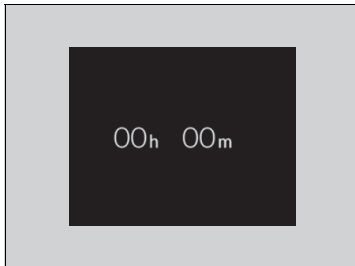

Viser den aktuelle opladningsstatus.

☒ **Opladning** S. 556



# Betjeningsanordninger

Dette afsnit indeholder oplysninger om forskellige nødvendige betjeningsanordninger .

<b>Låsning og oplåsning af døre</b>		
Nøgle .....	172	
Lav signalstyrke fra den nøglefri fjernbetjening .....	174	
Låsning/oplåsning af dørene udefra .....	175	
Låsning/oplåsning af dørene indefra .....	182	
Børnesikringslåse .....	184	
NFC-mærker .....	185	
<b>Bagklap</b> .....	186	
<b>Sikkerhedssystem</b>		
Startspærrefunktion .....	188	
Alarm til sikkerhedssystem .....	189	
Ultralydssensorer* .....	191	
Vippesensor* .....	192	
Dobbeltlås* .....	193	
<b>Ruder</b> .....	194	
<b>Betjening af kontakter omkring rattet</b>		
POWER knap .....	197	
Lygter .....	201	
Automatisk fjernlys .....	206	
Vinduesviskere og sprinklere .....	210	
Knap til elbagrude .....	213	
Ratindstilling .....	214	
<b>Justering af hver type spejl</b>		
Kamerasystem med bakspejldisplay .....	215	
Kamerasystem med sidespejldisplay .....	220	
<b>Sæder</b> .....	226	
<b>Interiør-komfortfaciliteter</b> .....	234	
<b>Klima anlæg</b> .....	246	

\* Ikke tilgængelig på alle modeller

## Nøgler

Bilen leveres med et sæt nøgler bestående af følgende:

### Nøglefri fjernbetjening



Med nøglerne kan elsystemet startes og standses, og alle dørene, bagklappen og opladningsdækslet kan låses i og op.

### Indbygget nøgle

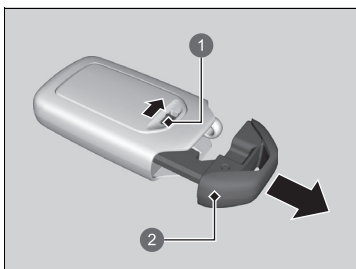

Den indbyggede nøgle kan anvendes til at låse/ oplåse dørene, hvis batteriet i den nøglefri fjernbetjening bliver for svagt, og den elektriske funktion til låsning/oplåsning af dørene deaktiveres.

For at tage den indbyggede nøgle ud skydes udløserknappen til side, hvorefter nøglen trækkes ud. Den indbyggede nøgle sættes i igen ved at trykke den ind i den nøglefri fjernbetjening, indtil den klikker.

- 1 Udløserknapp
- 2 Indbygget nøgle

### Nøgler

Alle nøgler er udstyret med en startspærrefunktion. Startspærrefunktionen beskytter bilen mod tyveri.

🔒 **Startspærrefunktion** S. 188

Følg nedenstående råd for at undgå, at nøglerne bliver beskadiget:

- Efterlad ikke nøglerne i direkte sollys eller på steder med høje temperaturer eller høj luftfugtighed.
- Pas på ikke at tabe nøglerne eller at placere tunge ting oven på dem.
- Hold nøglerne væk fra væsker, støv og sand.
- Skil ikke nøglerne ad, undtagen når der skal skiftes batterier.

Hvis de elektriske kredse i nøglerne bliver beskadiget, vil elsystemet muligvis ikke aktivere eller fjernbetjeningen ikke fungere.

Hvis nøglerne ikke fungerer, skal du få dem eftersat af din forhandler.

Du kan slå klimaanlægget til og fra med den nøglefri fjernbetjening.

🔒 **Fjernbetjent klargøring af klimaanlæg**  
S. 249

## ■ Nøglenummermærke

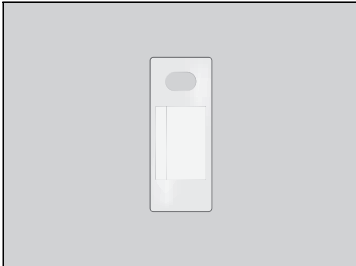

Det indeholder et nummer, som skal bruges, hvis du vil købe en ekstra nøgle.

## ☒ Nøglenummermærke

Sørg for at opbevare nøglenummermærket et sikkert sted uden for bilen.

Hvis du ønsker at købe en ekstra nøgle, skal du kontakte din forhandler.

Hvis du mister din nøgle, og du ikke kan slå elsystemet til, skal du kontakte din forhandler.

## Lav signalstyrke fra den nøglefri fjernbetjening

Bilen udsender radiobølger for at finde den nøglefri fjernbetjening, når dørene, bagklappen og opladningsdækslet låses op/i, eller elsystemet aktiveres.

I følgende tilfælde kan funktioner som låsning/oplåsning af dørene og bagklappen eller aktivering af elsystemet forhindres eller fungere ustabil:

- Kraftige radiobølger udsendes af udstyr i nærheden.
- Du bærer den nøglefri fjernbetjening sammen med telekommunikationsudstyr, bærbare computere, mobiltelefoner eller trådløse enheder.
- Den nøglefri fjernbetjening er i berøring med eller er dækket af en metalgenstand.

### ► Lav signalstyrke fra den nøglefri fjernbetjening

Kommunikationen mellem den nøglefri fjernbetjening og bilen forbruger strøm fra batteriet i den nøglefri fjernbetjening.

Batteriets levetid er ca. to år, men dette varierer afhængigt af, hvor ofte fjernbetjeningen bruges.

Der forbruges strøm fra batteriet, hver gang den nøglefri fjernbetjening modtager kraftige radiobølger. Undgå at placere den tæt på elektriske apparater såsom fjernsyn og computere.

## Låsning/oplåsning af dørene udefra

### ■ Brug af det nøglefri adgangssystem

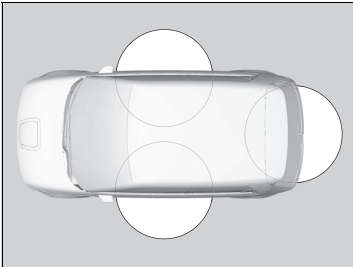

Når du medbringer den nøglefri fjernbetjening, klapper fordørenes udvendige håndtag automatisk ind/ud, og du kan låse dørene og bagklappen op/i. Du kan låse dørene og bagklappen op/i inden for en radius af ca. 80 cm fra fordørenes udvendige håndtag eller fra bagklappens udvendige håndtag.

### ■ Låsning af døre og bagklap

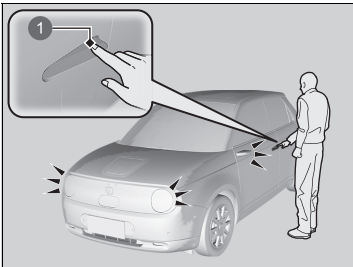

#### 1 Dørlåssensor

Tryk på dørlåssensoren på fordøren, eller tryk på låseknappen på bagklappen.

- Nogle af de udvendige lygter blinker tre gange, alle døre og bagklappen låses, fordørenes udvendige håndtag klapper ind, hvis de er klappet ud, og sikkerhedssystemet aktiveres.

### ☒ Brug af det nøglefri adgangssystem

Du kan kun låse dørene op og i vha. det nøglefri adgangssystem, når strømtilstanden er indstillet til KØRETØJ FRA.

- Efterlad ikke den nøglefri fjernbetjening i bilen, når du stiger ud. Tag den med dig.
- Selv om du ikke har den nøglefri fjernbetjening på dig, kan du låse dørene og bagklappen op/i, hvis en anden med fjernbetjeningen på sig er inden for rækkevidde.
- Hvis den nøglefri fjernbetjening er inden for rækkevidde, kan der ske det, at dørene låses op/i, hvis dørhåndtaget dækkes af vand i tilfælde af kraftig regn eller ophold i en bilvask.
- Hvis du tager fat i et dørhåndtag eller rører en dørlåssensor med handsker på, kan dørsensoren være langsom til at reagere, eller den reagerer muligvis slet ikke, og døren låses således ikke op/i.
- Når du låser døren, har du op til 2 sekunder, hvor du kan trække i håndtaget for at kontrollere, om døren er låst. Hvis du er nødt til at låse døren op, lige efter at du har låst den, skal du vente i mindst 2 sekunder, før du tager fat i håndtaget. Ellers låser døren ikke op.
- Døren åbnes måske ikke, hvis du trækker i den straks efter at have grebet fat i dørhåndtaget. Grib fat i håndtaget igen, og vent, indtil døren er låst op, før du trækker i håndtaget.
- Selv inden for en radius af 80 cm er det ikke sikkert, at du kan låse dørene og bagklappen op/i med den nøglefri fjernbetjening, hvis den er over eller under det udvendige dørhåndtag.
- Den nøglefri fjernbetjening fungerer muligvis ikke, hvis den er for tæt på døren og dørruden.



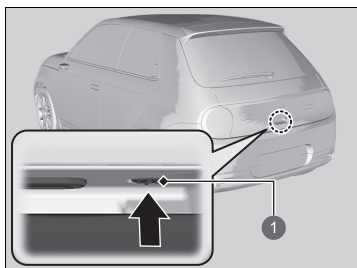

1 Låseknop

### ■ Oplåsning af døre og bagklap

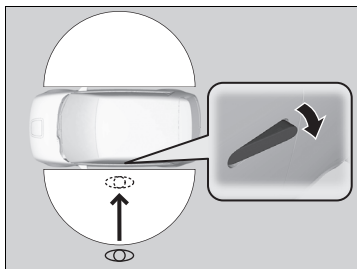

Når du går hen imod bilen og medbringer den nøglefri fjernbetjening, klapper fordørenes udvendige håndtag automatisk ud.

Den automatiske udklappingsfunktion aktiveres, når alle døre er låste, og den nøglefri fjernbetjening befinder sig inden for en radius af 2 m fra fordørenes udvendige håndtag.

### ►► Brug af det nøglefri adgangssystem

Hvis du ikke åbner en dør eller bagklappen inden for 30 sekunder efter at have låst bilen op, låser dørene og bagklappen automatisk igen, og fordørenes udvendige håndtag klapper automatisk ind igen.

Hvis du låser dørene og derefter beholder den nøglefri fjernbetjening inden for registreringsområdet i mere end 2 minutter, deaktiveres den automatiske udklappingsfunktion.

Hvis funktionen er deaktiveret, skal du klappe håndtaget ud manuelt eller låse op ved hjælp af knappen på den nøglefri fjernbetjening.

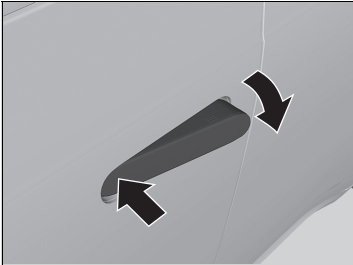

### Sådan skubbes fordørens udvendige håndtag ud manuelt:

Skub den forreste side indad.

- Hvis fordørens udvendige håndtag ikke klapper ud automatisk, skal du trykke den forreste side indad.

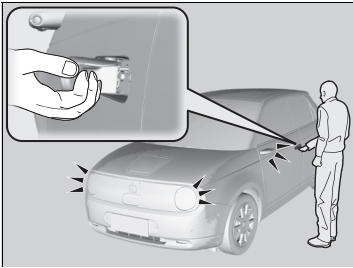

Grib fat i fordørens udvendige håndtag:

- Alle dørene og bagklappen låses op.
- Nogle af de udvendige lygter blinker én gang.

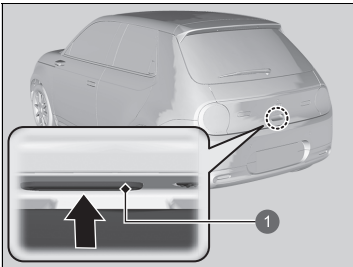

1 Udvendigt håndtag

Tryk på bagklappens udvendige håndtag:

- Bagklappen og alle dørene låses op.
- Visse udvendige lygter blinker én gang.
- Fordørens udvendige håndtag klapper ud.

► **Åbning/lukning af bagklappen** S. 187

### ► Brug af det nøglefri adgangssystem

Hvis du går fra bilen, når elsystemet er slået til, fungerer den automatiske udklæpningsfunktion ikke.

Hvis du låser dørene og bagklappen og bringer den nøglefri fjernbetjening med uden for registreringsområdet på 2 m og derefter bringer den med tilbage ind i området inden for 10 sekunder, fungerer den automatiske udklæpningsfunktion ikke. Hvis det er tilfældet, skal du klappe dørhåndtaget ud manuelt eller bruge fjernbetjeningen.

Bringer du imidlertid den nøglefri fjernbetjening med tilbage ind i området efter 10 sekunder, klapper håndtagene automatisk ud.

Fordørens udvendige håndtag klapper ind igen, 30 sekunder efter at førerdøren er blevet lukket, eller når gearvælgeren tages ud af **P**.

Hvis bilen efterlades i mere end 8 dage, fungerer den automatiske udklæpningsfunktion ikke. I det tilfælde skal du låse bilen op med fjernbetjeningen.

Hvis fordørens udvendige håndtag klappes ud, og den nøglefri fjernbetjening tages mere end 2 m ud af registreringsområdet, klapper håndtagene ind igen efter 30 sekunder.

Indstillingerne for lygternes blinkfunktion og den automatiske udklæpningsfunktion kan tilpasses vha. audio-/informationsskærmen.

► **Sådan tilpasses køretøjsindstillingerne**  
S. 331

## ■ Brug af fjernbetjeningen

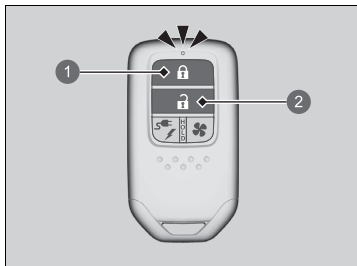

- ① Låseknapp
- ② Oplåsningsknapp

### ■ Låsning af døre og bagklap

Tryk på låseknappen.

- Visse af de udvendige lygter blinker tre gange, alle dørene og bagklappen låses, fordørenes udvendige håndtag klapper ind, og sikkerhedssystemet aktiveres.

### ■ Oplåsning af døre og bagklap

Tryk på oplåsningsknappen.

- Nogle af de udvendige lygter blinker én gang, alle dørene og bagklappen låses op og fordørenes udvendige håndtag klapper ud.

## » Brug af fjernbetjeningen

Hvis du ikke åbner en dør eller bagklappen inden for 30 sekunder efter at have låst bilen op med fjernbetjeningen, låser dørene og bagklappen automatisk igen, og fordørenes udvendige håndtag klapper automatisk ind i igen.

Du kan ændre denne indstilling.

- » **Sådan tilpasses køretøjsindstillingerne**  
S. 331

Hvis fordørenes udvendige håndtag blev klappet ind eller ud, mens strømtilstanden var indstillet til FRA, klapper de ud eller ind igen, når der trykkes på låse-/oplåsningsknappen.

Hvis kontakten til interiørlyset er i positionen "tændt ved døråbning", tændes interiørlyset, når du låser dørene og bagklappen op.

Ingen af dørene åbnes: Lyset slukker langsomt efter 30 sekunder.

Døre og bagklap låses igen: Lyset slukkes med det samme.

- » **Interiørlys** S. 234

Du kan kun låse dørene op og i vha. fjernbetjeningen, når strømtilstanden er indstillet til KØRETØJ FRA.

### » Brug af fjernbetjeningen

#### Højrestyret model

Du kan ikke låse dørene udefra, når den nøglefri fjernbetjening befinder sig inde i bilen, og der høres en biplyd. Hvis du vil låse en dør, mens den nøglefri fjernbetjening stadig befinder sig i bilen, skal du gøre et af følgende fire gange:

- Tryk på låseknappen på den nøglefri fjernbetjening.
- Tryk på dørlåssensoren på fordøren, eller tryk på låseknappen på bagklappen.

Fjernbetjeningen reagerer på laveffektssignaler, hvorfor reaktionsafstanden kan variere alt efter omgivelserne.

Hvis fjernbetjeningens reaktionsafstand varierer, skal batteriet nok udskiftes.

Hvis LED'en ikke lyser, når du trykker på en knap, skal batteriet udskiftes.

#### » Udskiftning af knapcellebatteriet S. 614

Passagerdørens udvendige håndtag klapper ind igen, 30 sekunder efter at førerdøren er blevet lukket, eller når gearvælgeren tages ud af [P].

## ■ Låsning/oplåsning af dørene med nøgle

Hvis låse-/oplåsningsknappen på fjernbetjeningen ikke fungerer, bruges nøglen i stedet for.

Træk og hold fast i det udvendige håndtag. Sæt den indbyggede nøgle helt ind i nøglecylinderen nedenunder håndtaget, og drej den.

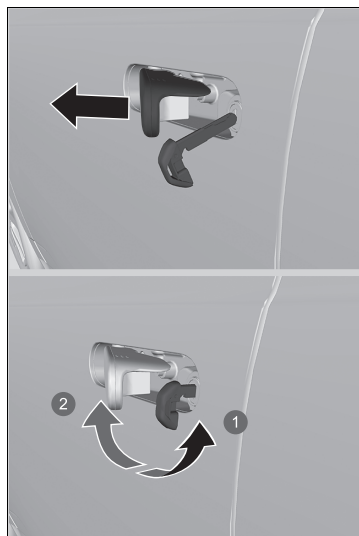

- 1 Lås
- 2 Låst op

## ☒ Låsning/oplåsning af dørene med nøgle

Når du låser/oplåser førerdøren med nøglen, oplåses alle de andre døre samtidig.

Hvis du låser en dør op med den indbyggede nøgle, mens sikkerhedssystemet er aktiveret, slukkes alarmen.

## ■ Låsning af dør uden brug af nøgle

Hvis du ikke har nøglen på dig, eller hvis du af en eller anden grund ikke kan låse en dør med nøglen, kan du låse døren uden.

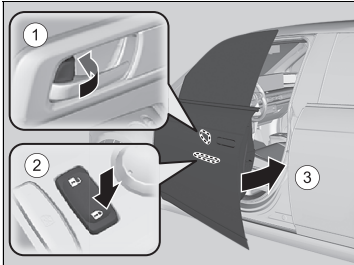

### ■ Låsning af førerdøren

Skub låsetappen fremad ①, eller skub hovedkontakten til centrallåsen i låseretningen ②, og hold derefter ud i det udvendige dørhåndtag ③. Luk døren, og slip derefter håndtaget.

### ■ Låsning af passagerdørene

Skub låsetappen fremad, og luk døren.

### ■ System til forebyggelse af at blive låst ude

Dørene og bagklappen kan ikke låses, når den nøglefri fjernbetjening befinder sig inde i bilen.

## ► Låsning af dør uden brug af nøgle

Når du låser førerdøren, låses alle de andre døre og bagklappen samtidig.

Før en dør låses, skal du sikre dig, at nøglen ikke befinder sig inde i bilen.

## Låsning/oplåsning af dørene indefra

### ■ Brug af låsetappen

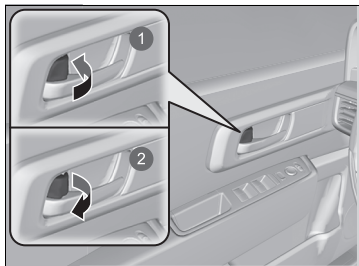

- 1 Låsning
- 2 Oplåsning

#### ■ Låsning af dør

Skub låsetappen fremad.

#### ■ Oplåsning af dør

Træk låsetappen bagud.

### ■ Oplåsning med det indvendige håndtag til fordøren

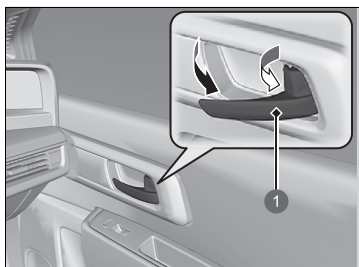

- 1 Indvendigt håndtag

Træk i det indvendige håndtag til fordøren.

- Døren låses op og åbnes i én bevægelse.

### ☒ Brug af låsetappen

Når du låser døren op/i med låsetappen i førerdøren, låses alle de andre døre og bagklappen op/i samtidig.

### ☒ Oplåsning med det indvendige håndtag til fordøren

Fordørenes indvendige håndtag er konstrueret til, at fører og forsædepassager kan åbne dørene i en enkelt bevægelse. Denne funktion kræver dog, at man aldrig forsøger at trække i fordørenes indvendige håndtag, mens bilen kører.

Børn skal altid sidde på bagsædet, hvor der er børnesikringslåse på bagdørene.

☒ **Børnesikringslåse** S. 184

Når du åbner en dør inde fra bilen ved hjælp af det indvendige håndtag, klapper fordørenes udvendige håndtag ud.

## ■ Brug af hovedkontakten til centrallåsen

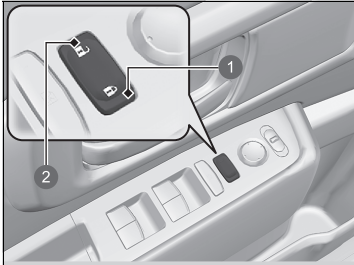

- ① Låsning
- ② Oplåsning

Tryk hovedkontakten til centrallåsen ind som vist for at låse eller oplåse alle dørene og bagklappen.

- Fordørenes udvendige håndtag klapper også ind eller ud, når der trykkes på hovedkontakten til centrallåsen.

## ▣ Brug af hovedkontakten til centrallåsen

Når du låser en af fordørene op/i med hovedkontakten til centrallåsen, låses alle de andre døre og bagklappen op/i samtidig.



## Børnesikringslås

Børnesikringslåsene forhindrer, at bagdørene kan åbnes indefra, uanset hvilken position låsetappen er i.

### ■ Indstilling af børnesikringslås

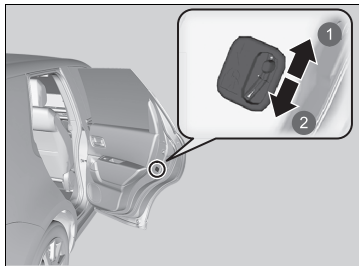

- 1 Låst op
- 2 Lås

Skub knappen på bagdøren til låseposition, og luk døren.

#### ■ Når døren åbnes

Åbn døren vha. det udvendige dørhåndtag.

### » Børnesikringslås

For at åbne døren indefra, når børnesikringslåsene er aktiveret, skal låsetappen være i oplåsningssposition. Rul sideruden ned, stik hånden ud af ruden, og træk i dørhåndtaget udefra.

## NFC-mærker

Disse er nødvendige for at bruge din smartphone som bilnøgle.

Hvis du holder en NFC-kompatibel enhed over et mærke, kan du låse, oplåse og starte bilen uden en fysisk nøgle.

### ■ Placering



På højrestyrede modeller er NFC-mærkerne placeret direkte modsat dem på venstrestyrede modeller.

N-mærket er et registreret varemærke tilhørende NFC Forum, Inc.

### » NFC-mærker

Funktionen fungerer muligvis ikke i visse lande.  
Bed en forhandler om oplysninger.

## Sikkerhedsforanstaltninger ved åbning/lukning af bagklappen

Sørg for, at alle personer og genstande er fri af bagklappen, før du åbner eller lukker den.

- Åbn bagklappen helt op.
  - ▶ Hvis bagklappen ikke er åbnet helt, kan dens vægt få den til at lukke i af sig selv.
- Vær forsigtig, når det blæser. Vinden kan få bagklappen til at lukke i.

Hold bagklappen lukket under kørsel for at:

- ▶ Undgå, at den bliver beskadiget.

### » Sikkerhedsforanstaltninger ved åbning/lukning af bagklappen

#### **⚠ ADVARSEL**

**Personer, der kommer i vejen for en bagklap, der åbnes eller lukkes, kan komme alvorligt til skade.**

**Sørg for, at alle personer er fri af bagklappen, inden den åbnes eller lukkes.**

Pas på ikke at slå hovedet imod bagklappen, og pas på ikke at få hænderne i klemme mellem bagklappen og bagagerummet, når bagklappen lukkes.

Der må ikke transporteres passagerer i bagagerummet. De kan komme til skade under hårde opbremsninger, pludselige accelerationer eller kollisioner.

## Åbning/lukning af bagklappen

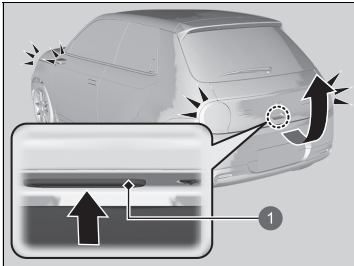

1 Udvendigt håndtag

Når alle døre låses op, låses bagklappen op. Tryk på bagklappens udvendige håndtag, og løft bagklappen åben.

Når du har den nøglefri fjernbetjening på dig, behøver du ikke at låse bagklappen op, før den åbnes.

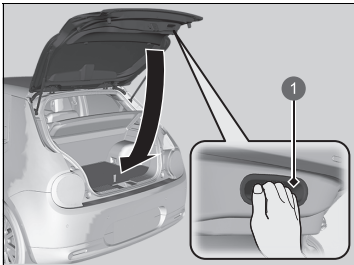

1 Indvendigt håndtag

Bagklappen lukkes ved at gribe fat i det indvendige håndtag, trække bagklappen ned og trykke den i udefra.

### ►► Åbning/lukning af bagklappen

- Efterlad ikke den nøglefri fjernbetjening i bilen, når du stiger ud. Tag den med dig.
- Selv om du ikke har den nøglefri fjernbetjening på dig, kan du låse bagklappen op, hvis en anden med fjernbetjeningen på sig er inden for rækkevidde.

## Startspærrefunktion

Startspærrefunktionen forhindrer, at elsystemet kan startes med en nøgle, der ikke er forprogrammeret. Hver nøgle er udstyret med kodede chips, som benytter elektroniske signaler til at verificere nøglen.

Vær opmærksom på følgende, når du trykker på **POWER** knappen:

- Genstande, som udsender kraftige radiobølger, må ikke komme i nærheden af **POWER** knappen.
- Nøglen må ikke være dækket af eller være i berøring med en metalgenstand.
- En nøgle fra en anden bils startspærrefunktion må ikke komme i nærheden af **POWER** knappen.

Anbring ikke nøglen i nærheden af magnetiske genstande. Elektroniske enheder som f.eks. fjernsyn og lydanlæg genererer stærke magnetfelter. Bemærk, at selv en nøglering kan blive magnetisk.

### Startspærrefunktion

#### BEMÆRK / NOTE

Hvis nøglen efterlades i bilen, er der risiko for, at bilen bliver stjålet eller sættes i gang ved et uheld. Sørg altid for at tage nøglen med dig, når bilen efterlades uden opsyn.

Forsøg ikke at reparere eller modificere systemet. Det kan beskadige systemet og forhindre bilen i at starte.

Hvis systemet gentagne gange ikke genkender din nøgles kode, skal du kontakte en forhandler. Hvis du mister din nøgle og ikke kan starte bilen, skal du kontakte en forhandler.

#### Højrestyret model

Træd på bremsepedalen, og hold den nede, inden strømtilstanden indstilles til TIL første gang, efter 12 V batteriet har været frakoblet.

## Alarm til sikkerhedssystem

Alarmen til sikkerhedssystemet aktiveres, når bagklappen, frontklappen eller dørene tvinges op. Alarmen aktiveres ikke, hvis bagklappen eller dørene åbnes med fjernbetjeningen eller det nøglefri adgangssystem.

### ■ Når alarmen til sikkerhedssystemet aktiveres

Hornet lyder periodisk, og alle udvendige lygter blinker.

### ■ Sådan deaktiveres alarmen til sikkerhedssystemet

Lås bilen op med fjernbetjeningen eller det nøglefri adgangssystem, eller indstil strømtilstanden til TIL. Systemet med horn og afviserblink deaktiveres.

### ■ Indstilling af alarmen til sikkerhedssystemet

Alarmen til sikkerhedssystemet aktiveres automatisk, når følgende betingelser er opfyldt:

- Strømtilstanden er indstillet til KØRETØJ FRA.
- Frontklappen er lukket.
- Alle dørene og bagklappen er låst udefra med fjernbetjeningen eller det nøglefri adgangssystem.

### ■ Når alarmen til sikkerhedssystemet indstilles

Indikatoren for alarmen til sikkerhedssystemet på instrumentpanelet blinker, og blinkintervallet ændrer sig efter ca. 15 sekunder.

### ■ Sådan deaktiveres alarmen til sikkerhedssystemet

Alarmen til sikkerhedssystemet deaktiveres, når bilen låses op med fjernbetjeningen eller det nøglefri adgangssystem, eller når strømtilstanden indstilles til TIL. Indikatoren for alarmen til sikkerhedssystemet slukkes samtidig.

### ☒ Alarm til sikkerhedssystem

Forsøg ikke at reparere eller modificere systemet. Det kan beskadige systemet og forhindre bilen i at starte.

Alarmen til sikkerhedssystemet er aktiv i ca. 5 minutter, før sikkerhedssystemet deaktiveres. Systemet gennemgår ti cyklusser af 30 sekunders varighed, hvor hornet lyder, og katastrofeblinket blinker. Afhængigt af omstændighederne kan sikkerhedssystemet fortsætte med at være aktivt i mere end 5 minutter.

Aktivér ikke alarmen til sikkerhedssystemet, hvis der befinder sig personer i bilen, eller hvis en rude er åben. Systemet kan aktiveres ved en fejl, når:

- Døren låses op med låsetappen.
- Frontklappen åbnes med udløserhåndtaget til frontklappen.

Hvis 12 V batteriet løber tør for strøm, efter at du har aktiveret alarmen til sikkerhedssystemet, kan alarmen blive aktiveret, når 12 V batteriet bliver ladet op eller udskiftet. Hvis dette sker, skal alarmen til sikkerhedssystemet deaktiveres ved at låse en af dørene op med fjernbetjeningen eller det nøglefri adgangssystem.

Hvis du låser en dør op med den indbyggede nøgle, mens sikkerhedssystemet er aktiveret, slukkes alarmen.

## » Alarm til sikkerhedssystem

### Modeller med ultralydssensorer eller vippesensor

Systemet kan aktiveres ved et uheld. For eksempel når:

- Bilen parkeres i et automatiseret parkeringshus.
- Bilen højtryksvaskes eller køres gennem en automatiseret bilvask.
- Bilen transporteres med tog, færge eller anhænger.
- Bilen udsættes for kraftig regn eller blæst.
- Is fjernes fra køretøjet.

Du kan bruge afbryderknappen til ultralydssensoren og afbryderknappen til vippesensoren, så du ikke ved et uheld aktiverer alarmerne til sikkerhedssystemet.

» **Ultralydssensorer**\* S. 191

» **Vippesensor**\* S. 192

## Ultralydssensorer\*

Ultralydssensorerne aktiveres kun, når alarmeren til sikkerhedssystemet er indstillet. Hvis sensorerne registrerer nogen, der bevæger sig rundt inde i bilen eller er på vej ind i bilen gennem en rude, aktiverer sensorerne alarmeren.

### ■ Sådan indstilles alarmeren til sikkerhedssystemet uden at aktivere ultralydssensorerne



Du kan indstille alarmeren til sikkerhedssystemet uden at aktivere ultralydssensoren.

Indstil strømtilstanden til KØRETØJ FRA ved at trykke på **POWER** knappen for at slå ultralydssensorsystemet fra, og tryk derefter på ultralydssensorens afbryderknap.

►  lyser rødt.

Tryk på afbryderknappen til ultralydssensoren igen for at slå systemet til igen.

Ultralydssensorerne slås til, hver gang du indstiller alarmeren til sikkerhedssystemet, også selv om du slog dem fra sidste gang.

### ►► Ultralydssensorer\*

Hvad enten ultralydssensorerne er aktiverede eller ej, kan sikkerhedssystemet kun slås fra med fjernbetjeningen eller det nøglefri adgangssystem, ikke med nøglen.

Det er muligt at kontrollere, om bilens sikkerhedssystem har været aktiveret uden din viden. Hvis sikkerhedssystemet har været aktiveret, blinker  i 5 minutter, efter at du har låst døren op og deaktiveret systemet.

Hvis du aktiverer elsystemet, holder  dog op med at blinke efter 5 sekunder.

Hvis ultralydssensoren ikke virker, eller der opstår et andet problem, lyser  i 5 minutter, efter at du har låst døren op og deaktiveret systemet.

Hvis du aktiverer elsystemet, slukker  dog.

Sikkerhedssystemet kan ved et uheld blive aktiveret af ultralydssensorerne. For eksempel når:

- Der befinder sig en person i bilen
- Et vindue er åbent
- Der hænger tøj eller lignende i bilen

\* Ikke tilgængelig på alle modeller



## Vippesensor \*

Vippesensoren aktiveres kun, når alarmeren til sikkerhedssystemet er indstillet. Hvis bilen løftes i et forsøg på at bugsere den eller fjerne hjulene osv., vil sensoren aktivere alarmeren.

### ■ Sådan indstilles alarmeren til sikkerhedssystemet uden at aktivere vippesensoren



Du kan indstille alarmeren til sikkerhedssystemet uden at aktivere vippesensoren.

Indstil strømtilstanden til KØRETØJ FRA ved at trykke på **POWER** knappen for at slå vippesensorsystemet fra, og tryk derefter på vippesensorens afbryderknop.

►  lyser rødt.

Slå det til igen ved at trykke på afbryderknappen til vippesensoren.

Vippesensoren slås til, hver gang du indstiller alarmeren til sikkerhedssystemet, også selv om du slog den fra sidste gang.

### » Vippesensor \*

Hvad enten vippesensoren er aktiveret eller ej, kan sikkerhedssystemet kun slås fra med fjernbetjeningen eller det nøglefri adgangssystem, ikke med nøglen.

Det er muligt at kontrollere, om bilens sikkerhedssystem har været aktiveret uden din viden. Hvis sikkerhedssystemet har været aktiveret, blinker  i 5 minutter, efter at du har låst døren op og deaktiveret systemet.

Hvis du aktiverer elsystemet, holder  dog op med at blinke efter 5 sekunder.

Hvis vippesensoren ikke virker, eller der opstår et andet problem, lyser  i 5 minutter, efter at du har låst døren op og deaktiveret systemet.

Hvis du aktiverer elsystemet, slukker  dog.

Undgå at indstille vippesensoren, når bilen er løftet.

## Dobbeltlås\*

Dobbeltlåsfunktionen deaktiverer låsetappene på alle døre.

### ■ Sådan aktiveres dobbeltlåsfunktionen

- Drej nøglen i førerdøren mod bilens forende to gange inden for 5 sekunder.
- Tryk på låseknappen på fjernbetjeningen to gange inden for 5 sekunder.
- Berør dørlåssensoren på dørhåndtaget, eller tryk to gange på låseknappen på bagklappen inden for 5 sekunder.

### ■ Sådan deaktiveres dobbeltlåsfunktionen

Lås førerdøren op med fjernbetjeningen eller det nøglefri adgangssystem.

#### » Dobbeltlås\*

### ⚠ ADVARSEL

Der må ikke befinde sig nogen i bilen, når dobbeltlåsen er aktiveret. Personer, der befinder sig i bilen, kan blive alvorligt syge eller dø pga. de høje temperaturer, der opstår i bilen, hvis den efterlades i solen.

Sørg for, at der ikke befinder sig personer i bilen, før du aktiverer dobbeltlåsen.

Hvis du låser en dør op med den indbyggede nøgle, mens sikkerhedssystemet er aktiveret, slukkes alarmen.

\* Ikke tilgængelig på alle modeller

## Åbning/lukning af elruderne

Elruderne kan åbnes og lukkes, når strømtilstanden er indstillet til TIL, vha. knapperne i dørene.

Knapperne i førersiden kan bruges til at åbne og lukke alle ruderne. Låseknappen til elruder i førerdøren skal være slået fra (ikke trykket ind, indikator slukket), før ruderne kan åbnes og lukkes fra andre døre end førerdøren.

Når låseknappen til elruder trykkes ind, tændes indikatoren, og det er nu kun elruden i førerdøren, der kan betjenes. Slå låseknappen til elruder til, hvis et barn befinder sig i bilen.

### Åbning/lukning af elruderne

#### **⚠ ADVARSEL**

Hvis en person får fingrene i klemme, når en elrude lukkes, kan det medføre alvorlig personskade.

Pas på, at dine passagerer ikke får fingrene i klemme, når ruderne lukkes.

**ADVARSEL:** Tag altid tændingsnøglen med dig, når du forlader bilen, også hvis du efterlader passagerer i bilen.

Elruderne kan betjenes i op til 10 minutter, efter at du har indstillet strømtilstanden til KØRETØJ FRA. Lukning af førerdøren deaktiverer denne funktion.

Når en dør åbnes, rulles ruden i den en smule ned for at gøre det nemmere at åbne døren.

Når en rude ikke kan åbnes, f.eks. når batteriet er dødt, kan den skrabe mod karosseriet. Hvis det sker, skal du forsigtigt åbne eller lukke døren, mens du presser ned på den øverste del af ruden.

➡ Hvis 12 V batteriet er dødt S. 647

## ■ Åbning/lukning af ruderne med den automatiske åbne/lukke-funktion

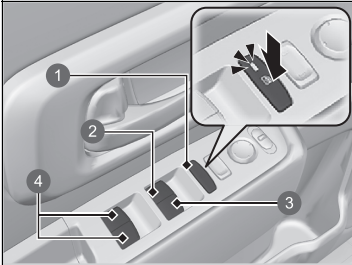

- ❶ Låseknop til elruder
- ❷ Knap til rude i førerdør
- ❸ Knap til rude i passagerdør
- ❹ Knap til rude i bageste passagerdør

### ■ Manuel betjening

**Åbning:** Skub knappen lidt ned, og hold den dér, indtil den ønskede position er nået.

**Lukning:** Træk knappen lidt op, og hold den dér, indtil den ønskede position er nået.

### ■ Automatisk betjening

**Åbning:** Tryk hårdt ned på knappen.

**Lukning:** Træk hårdt op i knappen.

Ruden åbner eller lukker helt. Tryk hårdt ned på eller træk hårdt op i knappen for at stoppe rudebevægelsen.

## ▣ Åbning/lukning af elruderne

### Automatisk reverseringsfunktion

Hvis der registreres en blokering, når en elrude lukker automatisk, standses lukkebevægelsen, og ruden begynder i stedet at åbne.

Den automatiske reverseringsfunktion til ruden i førerdøren deaktiveres, hvis du bliver ved med at trække op i knappen.

Den automatiske reverseringsfunktion stopper med at registrere blokeringer, når ruden er næsten helt lukket, for at sikre, at ruden lukkes helt.

## ■ Åbning/lukning af ruderne med fjernbetjeningen

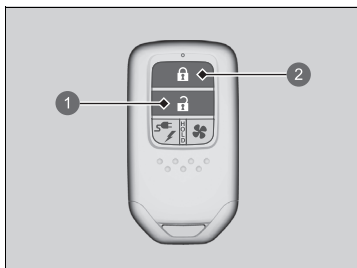

- 1 Oplåsingsknap
- 2 Låseknap

**Åbning:** Tryk på oplåsingsknappen, og tryk på den igen inden for 10 sekunder, og hold den nede.

**Lukning:** Tryk på låseknapen, og tryk på den igen inden for 10 sekunder, og hold den nede.

Hvis ruderne stopper halvvejs, gentages proceduren.

## POWER knap

### ■ Ændring af strømtilstand

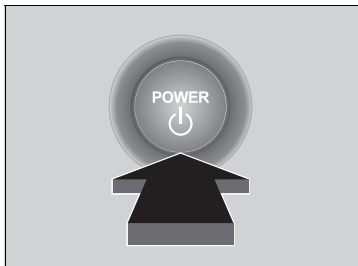

Hvis du medbringer den nøglefri fjernbetjening og trykker på **POWER** knappen uden at træde på bremsepedalen, ændres strømtilstanden i følgende rækkefølge: KØRETØJ FRA→TILBEHØR→TIL→KØRETØJ FRA.

#### **KØRETØJ FRA:**

Strømmen til bilen er slukket.

#### **TILBEHØR:**

Lydanlægget og noget af tilbehøret kan betjenes.

#### **TIL**

Alt tilbehøret kan betjenes.

### ☒ POWER knap

Hvis den nøglefri fjernbetjening opbevares i et opbevaringsrum eller et andet sted, hvor signalet kan afbrydes, ændrer strømtilstanden sig muligvis ikke.

## ■ Automatisk tænding/slukning

Denne funktion gør det muligt automatisk at skifte strømtilstanden til TIL eller KØRETØJ FRA, når du stiger ind eller ud af bilen, uden at bruge **POWER** knappen.

### Når du stiger ind i bilen:

Strømtilstanden skifter til TIL, når du stiger ind i bilen med den nøglefri fjernbetjening og lukker førerdøren.

- Derefter tændes elsystemet, hvis du træder på bremsepedalen, og  indikatoren (Klar) tænder.

📖 **Start på kørsel** S. 381

### Når du stiger ud af bilen:

Strømtilstanden skifter til KØRETØJ FRA, når du stiger ud af bilen med den nøglefri fjernbetjening og lukker døren.

- Hvis du forlader bilen, låses dørene.

📖 **Låsning/oplåsning af dørene udefra** S. 175

## 📖 Automatisk tænding/slukning

### ⚠ ADVARSEL

Funktionen automatisk tænding/slukning kan slukke for bilens klimaanlæg, selv om du gerne vil have det tændt, når du har forladt bilen. Hvis bilen udsættes for ekstreme temperaturer, og klimaanlægget slukkes, kan kabinen blive faretruende varm eller kold, hvorved der opstår risiko for personskade eller dødsfald for børn, personer, der er afhængige af hjælp, og dyr, der efterlades i bilen. Efterlad ikke børn, personer, der er afhængige af hjælp, eller dyr i bilen uden opsyn.

Strømtilstanden skifter ikke til TIL, når du stiger ind i bilen i følgende situationer:

- Frontklappen er åben.
- Strømtilstanden blev skiftet til KØRETØJ FRA vha. **POWER** knappen, sidste gang du steg ud af bilen.

Strømtilstanden skifter ikke til KØRETØJ FRA, når du stiger ud af bilen i følgende situationer:

- Gearvælgeren er i en anden position end **[P]**.
- Førerens sikkerhedssele er spændt.
- "Ja" blev valgt i vejledningen til automatisk slukning.
- Den nøglefri fjernbetjening befinder sig inde i bilen.

Hvis en af dørene eller bagklappen åbnes, mens strømtilstanden er TIL, vil der lyde et bip, og vejledningen til automatisk slukning vil blive vist på skærmen.

Hvis du vælger "JA", ændres strømtilstanden ikke til KØRETØJ FRA, selv om du stiger ud af bilen med nøglen.

- ▶ Da automatisk slukning (herunder opretholdelse af batterikapacitet) ikke er aktiveret, skal du sørge for at trykke på POWER knappen, når du stiger ud af bilen.

Hvis du vælger "NEJ", eller hvis du ikke vælger hverken det ene eller det andet, aktiveres automatisk slukning, når du stiger ud af bilen med nøglen og lukker døren.

## ■ Automatisk slukning

Hvis du forlader bilen i 30 til 60 minutter med gearvælgeren i positionen **P** og strømtilstanden indstillet til TILBEHØR, skifter bilen automatisk til tilstanden svarende til KØRETØJ FRA (LÅST) for at undgå at aflade 12 V batteriet.

## ■ Påmindelse om strømtilstand

Hvis du åbner førerdøren, mens strømtilstanden er indstillet til TILBEHØR, høres der en advarselslyd.

### ⌘ Automatisk tænding/slukning

Hvis ingen af ovenstående situationer gør sig gældende, men strømtilstanden stadig ikke skifter, henvises til følgende.

#### ➤ Lav signalstyrke fra den nøglefri fjernbetjening S. 174

Hvis bilen ikke betjenes, mens gearvælgeren er i positionen **P**, og førerens sikkerhedssele ikke er spændt, skifter strømtilstanden til KØRETØJ FRA efter et stykke tid.

Du kan ændre indstillingerne for automatisk tænding/slukning.

#### ➤ Sådan tilpasses køretøjsindstillingerne S. 331

Hvis bilen holder stille et stykke tid, mens strømtilstanden er indstillet til TIL, vil der lyde et bip, og vejledningen til opretholdelse af batterikapacitet vises på skærmen.

Hvis du vælger "JA", vil strømtilstanden blive ved med at være TIL.

Hvis du vælger "NEJ", eller hvis du ikke vælger hverken det ene eller det andet, skifter strømtilstanden automatisk til KØRETØJ FRA efter 10 sekunder eller mere.



## ■ Påmindelse om nøglefri fjernbetjening

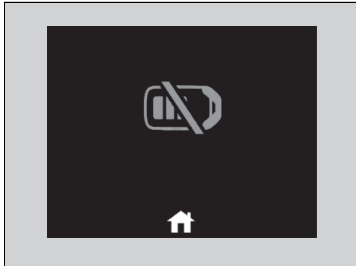

Når strømtilstanden er indstillet til alt andet end FRA, og du tager den nøglefri fjernbetjening ud af bilen og lukker døren, lyder der en alarm. Hvis alarmen fortsætter, skal du flytte den nøglefri fjernbetjening et andet sted hen.

■ **Når strømtilstanden TILBEHØR er aktiveret**  
Alarmen lyder uden for bilen.

■ **Når strømtilstanden TIL er aktiveret**  
Der lyder en alarm både inde fra og uden for bilen. Derudover vises en advarselsindikator på instrumentpanelet.

■ **Automatisk tænding/slukning**  
Hvis du forsøger at træde på bremsepedalen og flytte bilen uden den nøglefri fjernbetjening, viser førerinformationssystemet en advarselsmeddelelse, og en alarm lyder inde i og/eller uden for bilen. Kontrollér, om den nøglefri fjernbetjening befinder sig inde i bilen.

## ▣ Påmindelse om nøglefri fjernbetjening

Når den nøglefri fjernbetjening er inden for systemets rækkevidde, og førerdøren er lukket, annulleres advarselsfunktionen.

Hvis den nøglefri fjernbetjening tages ud af bilen, efter at elsystemet er blevet aktiveret, kan du ikke længere ændre tilstanden for **POWER** knappen eller aktivere elsystemet igen. Sørg altid for, at den nøglefri fjernbetjening er i bilen, når **POWER** knappen betjenes.

Hvis den nøglefri fjernbetjening fjernes fra bilen gennem et vindue, aktiveres advarselslyden ikke.

Læg ikke den nøglefri fjernbetjening på instrumentbrættet eller i handskerummet. Det kan udløse advarselslyden. Under visse andre omstændigheder, som kan forhindre bilen i at lokalisere fjernbetjeningen, kan advarselslyden også blive udløst, selv om fjernbetjeningen er inden for systemets rækkevidde.

# Lygter

## ■ Forlygter/positionslys

Lygterne tændes automatisk afhængigt af det omgivende lys. De kan også tændes og slukkes manuelt.

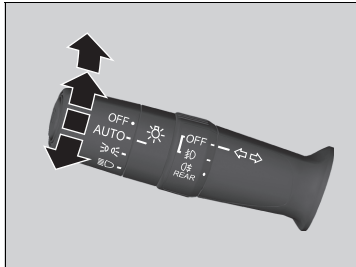

De udvendige lygter tændes automatisk, når lygtekontakten er indstillet til **AUTO**, mens strømtilstanden er indstillet til TIL.

### ■ Manuel betjening

#### Forlygter/positionslys:

Drej lygtekontakten til positionen .

#### Positionslys:

Drej lygtekontakten til positionen .

#### Forlygter/positionslys slukket:

Drej lygtekontakten til positionen **OFF**, og slip den, mens gearvælgeren er i positionen **P**, og parkeringsbremsen er aktiveret.

► Lygterne tændes igen automatisk, når:

- Lygtekontakten drejes til positionen **OFF** igen og slippes.
- Gearvælgeren flyttes ud af positionen **P**, og parkeringsbremsen deaktiveres.



## ☒ Lygter

Når lygterne er tændt, lyser indikatoren på instrumentpanelet.

► **Indikator for tændte lygter** S. 120

## ☒ Forlygter/positionslys

Når positionslyset tændes, tændes baglygterne og det bageste nummerpladelys også.

Når lygtekontakten drejes til positionen  eller , og der slukkes for strømmen, høres en biplyd, når førerdøren åbnes.

Når lygtekontakten drejes til positionen **AUTO**, og det omgivende lys er svagt, tændes forlygterne og positionslyset, hvis du låser en dør op. De slukker, når døren låses.

Placering af lyssensoren fremgår nedenfor. Lyssensoren må ikke tildækkes.

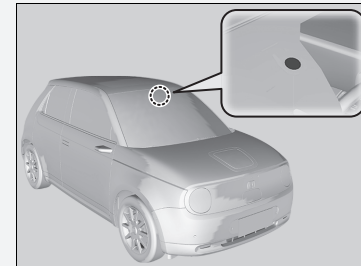

## ■ Fjernlys

Når forlygterne er tændt, skubbes kontaktarmen fremad. Træk kontaktarmen tilbage for at skifte tilbage til nærlys.

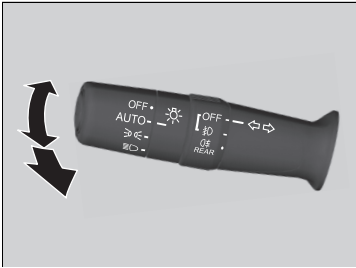

### ■ Blink med fjernlys

Træk kontaktarmen tilbage for at tænde for fjernlyset.

- Slip kontaktarmen for at skifte tilbage til nærlys.

## ■ Afviserblink

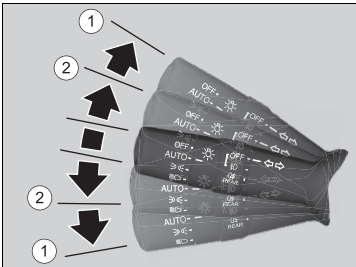

Afviserblinkene virker, når strømtilstanden er indstillet til TIL.

### ■ ①: Afviserblink

Skub kontaktarmen op eller ned, afhængigt af hvilken vej du drejer, hvorefter afviserblinket blinker.

### ■ ②: 1-tryks afviserblink

Når du skubber kontaktarmen let op eller ned, blinker afviserblinket 3 gange.

- Hvis du skubber kontaktarmen let i den modsatte retning, mens der blinkes, stoppes blinket.

## ► Forlygter/positionslys

Bilen er udstyret med et system til automatisk justering af forlygterne, som automatisk justerer nærlyshøjden på forlygterne. Hvis du oplever en markant ændring i lygternes lodrette vinkel, kan der være et problem med systemet. Få bilen efterset af en forhandler.

Positionslyset, de udvendige dørhåndtags omgivende lys og opladningsindikatoren lyser i følgende situationer. De slukker efter kort tid.

- Den nøgelfri fjernbetjening bringes tæt på bilen
- Førerdøren låses op
- En dør åbnes
- Strømtilstanden ændres til FRA

Hvis bildøren har været låst i over en uge, lyser de ikke, selv om den nøgelfri fjernbetjening bringes tæt på bilen.

## ► Afviserblink

Indikatoren for afviserblink på instrumentpanelet blinker, når de udvendige afviserblink blinker.

► **Indikatorer** S. 106

## ■ Forlygteintegrering med vinduesviskerne

Forlygterne tændes automatisk, når vinduesviskerne aktiveres gentagne gange inden for et bestemt tidsrum, hvis forlygtekontakten er i positionen **AUTO**.

Forlygterne slukker automatisk et par minutter senere, hvis vinduesviskerne deaktiveres.

## ■ Automatisk slukning af lygter

Forlygterne, alle andre udvendige lygter og lyset i instrumentpanelet slukkes efter 15 sekunder, når du har indstillet strømtilstanden til KØRETØJ FRA (LÅST), taget fjernbetjeningen med dig og lukket førerdøren.

Hvis kontakten imidlertid er i positionen , forbliver positionslysene tændt.

Hvis du indstiller strømtilstanden til KØRETØJ FRA med forlygtekontakten slået til, men ikke åbner døren, slukkes lygterne efter 10 minutter (3 minutter, hvis kontakten er i positionen **AUTO**).

Lyset tændes igen, når du låser førerdøren op eller åbner den. Hvis du låser døren op, men ikke åbner den inden for 15 sekunder, slukker lygterne. Hvis du åbner førerdøren, minder et lydsignal om, at lygterne er tændt.

### ☒ Forlygteintegrering med vinduesviskerne

Denne funktion aktiveres, mens forlygterne er slukket i positionen **AUTO**. Instrumentpanelets lysstyrke ændres ikke, når forlygterne tændes.

Under mørke lysforhold tænder den automatiske lysstyringsfunktion forlygterne, uanset hvor hurtigt vinduesviskerne kører.

Du kan slå forlygternes integration med viskerfunktionen til og fra.

➤ **Sådan tilpasses køretøjsindstillingerne**  
S. 331

### ☒ Automatisk slukning af lygter

Du kan ændre indstillingen af timeren for automatisk slukning af forlygter.

➤ **Sådan tilpasses køretøjsindstillingerne**  
S. 331

## ■ Tågelygter

Tågelygterne kan benyttes, når strømtilstanden er indstillet til TIL.

### ■ Tågeforlygter

Kan benyttes, når positionslyset eller forlygterne er tændt.

### ■ Tågebaglygte

Kan benyttes, når forlygterne eller tågeforlygterne er tændt.

### ■ Kontakt til tågeforlygter og tågebaglygte

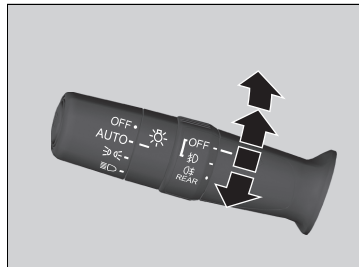

#### Sådan tændes tågeforlygterne:

Drej kontakten op fra positionen **OFF** til positionen **D**. **D** indikatoren tændes.

#### Sådan tændes tågeforlygterne og tågebaglygten:

Drej kontakten én position op fra positionen **D**. **D** og **D** indikatorerne tændes.

#### Sådan tændes tågebaglygten:

Drej kontakten én position op fra positionen **D**, og drej derefter kontakten én position ned fra positionen **D**. Indikatoren **D** forbliver tændt. Sluk tågebaglygten ved at dreje forlygtekontakten til positionen **OFF**.

## ■ Kørelys

Kørelyset tændes automatisk, når følgende betingelser er opfyldt:

- Strømtilstanden er indstillet til TIL.
- Forlygtekontakten er i positionen **AUTO**.
- Det omgivende lys er skarpt.

Når bilen er standset, og hvis du drejer lygtekontakten til positionen **OFF** og slipper den, slukkes kørelyset. Når gearvælgeren flyttes ud af positionen **[P]**, og parkeringsbremsen deaktiveres, tændes lyset igen. Drejes lygtekontakten til positionen **OFF** endnu engang, tændes lyset igen.

## ☒ Kørelys

Kørelyset og positionslyset bruger den samme lyskilde.

Kørelyset lyser kraftigere end positionslyset.

Kørelyset kan ikke tændes, hvis positionslyset er blevet tændt manuelt.

## Automatisk fjernlys

Frontsensorkameraet registrerer lyskilder foran bilen såsom lygterne fra et forankørende eller modkørende køretøj og gadelygter. Når du kører efter mørkets frembrud, sørger systemet automatisk for, at forlygterne skifter mellem nærlys og fjernlys afhængigt af situationen.

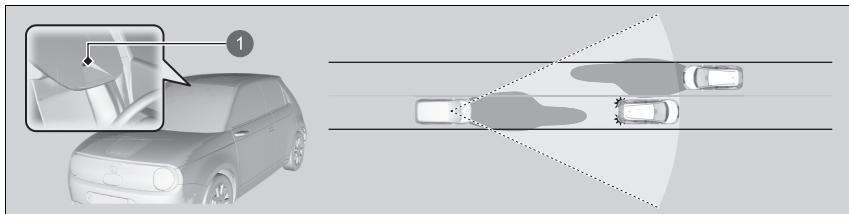

1 Frontsensorkamera

### ■ Sådan benyttes automatisk fjernlys

Når alle følgende betingelser er opfyldt, tænder indikatoren for automatisk fjernlys, og det automatiske fjernlys aktiveres.

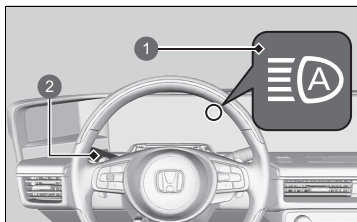

1 Indikator for automatisk fjernlys

2 Lygtekontakt

- Strømtilstanden er indstillet til TIL.
- Lygtekontakten er i positionen **AUTO**.
- Kontaktarmen er i nærlysposition.
- Forlygterne er blevet aktiveret automatisk.
- Det er mørkt uden for bilen.

### ►► Automatisk fjernlys

Det automatiske fjernlyssystem aktiveres ikke altid i alle situationer. Systemets formål er blot at hjælpe føreren. Du skal altid holde øje med omgivelserne og skifte manuelt mellem fjernlys og nærlys, hvis det er nødvendigt.

Kameraets rækkevidde og den afstand, hvor det kan genkende objekter, varierer afhængigt af forholdene omkring bilen.

Hvad angår håndtering af kameraet, der er monteret indvendigt på forruden, henvises til følgende.

► **Frontsensorkamera** S. 492

For at det automatiske fjernlys kan fungere korrekt:

- Læg ikke genstande, der reflekterer lyset, på instrumentbrættet.
- Hold forruden omkring kameraet ren. Pas ved rengøring af forruden på ikke at komme ruderens på kameralinsen.
- Påsæt ikke genstande, klistermærker eller folie i området omkring kameraet.
- Rør ikke kameralinsen.

Hvis kameraet får et hårdt slag, eller hvis området omkring kameraet skal repareres, skal du kontakte en forhandler.

Hvis indikatoren for automatisk fjernlys ikke tændes, selv om alle betingelserne er opfyldt, skal du udføre en af nedenstående procedurer for at tænde indikatoren.

- Træk kontakttarmen ind mod dig selv, og hold den dér i over to sekunder, og slip den derefter.
- Drej lygtekontakten til positionen  og derefter til positionen **AUTO**.

### ■ Automatisk skift mellem fjernlys og nærlys

Når automatisk fjernlys er aktiveret, skifter forlygterne mellem fjernlys og nærlys ud fra følgende betingelser.

#### Skift til fjernlys:

- Alle de nedenstående betingelser skal være opfyldt, før fjernlyset aktiveres.
- Hastigheden er 40 km/t eller derover.
  - Der er ikke noget forankørende eller modkørende køretøj med tændte forlygter eller baglygter.
  - Der er få gadelygter på vejen forude.



#### Skift til nærlys:

- En af de nedenstående betingelser skal være opfyldt, før nærlyset aktiveres.
- Hastigheden er 24 km/t eller derunder.
  - Der er et forankørende eller modkørende køretøj med tændte forlygter eller baglygter.
  - Der er mange gadelygter på vejen forude.

#### ►► Automatisk skift mellem fjernlys og nærlys

I følgende tilfælde skifter det automatiske fjernlyssystem muligvis ikke forlygternes lys korrekt, eller timingen af skiftet kan være ændret. Hvis funktionen til automatisk skift ikke passer til dine kørevaner, skal du skifte manuelt.

- Lysstyrken fra forankørende eller modkørende biler er kraftig eller svag.
- Dårlig sigtbarhed pga. vejret (regn, sne, tåge, frost osv.).
- Lyskilder omkring dig, såsom gadelygter, lysskilte og trafiklys, oplyser vejen forude.
- Lysrefleksionerne fra vejen foran ændres hele tiden.
- Vejen er ujævn eller har mange sving.
- Et køretøj dukker pludselig op foran dig, eller et køretøj foran dig kører ikke lige foran eller lige imod dig.
- Din bil hænger med bagenden pga. stor belastning på bagakslen.
- Et trafikskilt, et spejl eller andre reflekterende genstande foran dig reflekterer kraftigt lys mod bilen.
- Det modkørende køretøj forsvinder ofte under træer ved vejen eller bag midterautoværn.
- Det forankørende eller modkørende køretøj er en motorcykel, en cykel, en knallert eller et andet mindre køretøj.

Det automatiske fjernlyssystem holder nærlyset aktiveret, når:

- Vinduesviskerne kører med høj hastighed.
- Kameraet har registreret tæt tåge.



### ■ Manuelt skift mellem fjernlys og nærlys

Hvis du ønsker at skifte manuelt mellem fjernlys og nærlys, skal du følge en af nedenstående procedurer. Bemærk, at når du gør det, slukkes indikatoren for automatisk fjernlys, og det automatiske fjernlys deaktiveres.

#### Vha. kontaktarmen:

Træk kontaktarmen ind mod dig selv for at blinke med fjernlyset, og slip kontaktarmen eller skub den fremad til positionen for fjernlys.

- Hvis du vil aktivere det automatiske fjernlys, skal du følge en af nedenstående procedurer, hvorefter indikatoren for automatisk fjernlys tændes.
- Træk kontaktarmen ind mod dig selv, og hold den dér i over to sekunder, og slip den derefter.
- Drej lygtekontakten til positionen  og derefter til positionen **AUTO**, når kontaktarmen er i positionen for nærlys.

#### Vha. lygtekontakten:

Drej lygtekontakten til positionen .

- Hvis du vil aktivere det automatiske fjernlys, skal du dreje lygtekontakten til positionen **AUTO**, når kontaktarmen er i positionen for nærlys, hvorefter indikatoren for automatisk fjernlys tændes.

## ■ Sådan slås det automatiske fjernlyssystem fra

Du kan slå det automatiske fjernlyssystem fra. Hvis du vil slå systemet fra eller til, skal du indstille strømtilstanden til TIL og derefter udføre følgende procedurer, mens bilen holder stille.

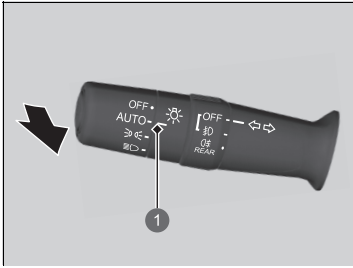

1 AUTO position

### Sådan slår du systemet fra:

Træk kontaktarmen ind mod dig selv, og hold den dér i mindst 40 sekunder, mens lygtekontakten er i positionen **AUTO**. Når indikatoren for automatisk fjernlys har blinket to gange, skal du slippe kontaktarmen.

### Sådan slår du systemet til:

Træk kontaktarmen ind mod dig selv, og hold den dér i mindst 30 sekunder, mens lygtekontakten er i positionen **AUTO**. Når indikatoren for automatisk fjernlys har blinket én gang, skal du slippe kontaktarmen.

## ►► Sådan slås det automatiske fjernlyssystem fra

Hvis du slår det automatiske fjernlyssystem fra, er systemet inaktivt, indtil du slår det til igen.

Parkér på et sikkert sted, før du slår systemet fra eller til.

## Vinduesviskere og sprinklere

### ■ Forrudeviskere/-sprinklere

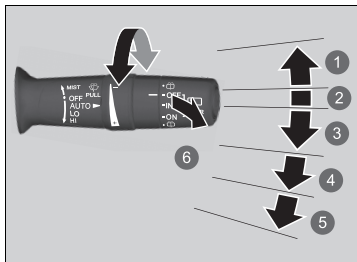

- 1 MIST
- 2 OFF
- 3 AUTO
- 4 LO: Lavhastighedsviskning
- 5 HI: Højhastighedsviskning
- 6 Sprinkler

Forrudeviskerne og -sprinklerne kan aktiveres, når strømtilstanden er indstillet til TIL.

#### ■ MIST

Vinduesviskerne kører med høj hastighed, indtil du slipper kontaktarmen.

#### ■ Kontakt til vinduesvisker (OFF, AUTO, LO, HI)

Flyt håndtaget opad eller nedad for at ændre viskerindstillingerne.

#### ■ Sprinkler

Sprøjter sprinklervæske, når du trækker kontaktarmen mod dig.

Når du slipper kontaktarmen i mere end ét sekund, deaktiveres sprinkleren, mens viskerne kører 2-3 gange mere for at rengøre forruden, hvorefter de stopper.

### » Vinduesviskere og sprinklere

#### BEMÆRK / NOTE

Brug ikke vinduesviskerne, når ruden er tør. Det kan ridse ruden og beskadige viskerbladene.

#### BEMÆRK / NOTE

Sluk for forrudesprinklerne, hvis der ikke er mere sprinklervæske. Pumpen kan blive beskadiget.

Viskermotoren kan standse midlertidigt for at forhindre overbelastning. Vinduesviskerne vender tilbage til normal drift inden for få minutter, når kredsen er vendt tilbage til normal tilstand.

#### BEMÆRK / NOTE

I koldt vejr kan viskerbladene fryse fast til forruden. Betjening af vinduesviskerne i denne tilstand kan beskadige viskerne. Brug afdugningsfunktionen til at varme forruden op, og tænd for vinduesviskerne.

Hvis vinduesviskerne stopper på grund af en blokering, såsom sne, der har ophobet sig, skal du parkere bilen et sikkert sted. Sæt kontakten til vinduesviskerne i positionen **OFF**, og indstil strømtilstanden til TILBEHØR eller KØRETØJ FRA, og fjern derefter blokeringen.

## ■ Automatiske intervalviskere

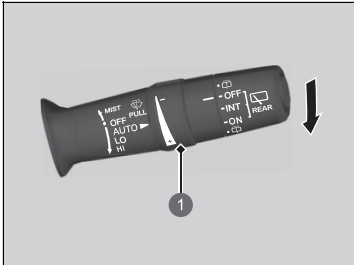

1 Justeringsring

Når du trykker kontaktarmen ned til **AUTO**, kører vinduesviskerne en enkelt gang og skifter til automatisk tilstand.

Vinduesviskerne kører i interval ved lav eller høj hastighed og standser afhængigt af den regnmængde, som regnsensoren registrerer.

### ■ Justering af følsomhed for AUTO

Når viskerkontakten er i positionen **AUTO**, kan du justere følsomheden på regnsensoren (vha. justeringsringen), så vinduesviskerne arbejder i overensstemmelse med dine præferencer.

### Sensorens følsomhed



## ► Automatiske intervalviskere

Placering af regnsensoren fremgår nedenfor.

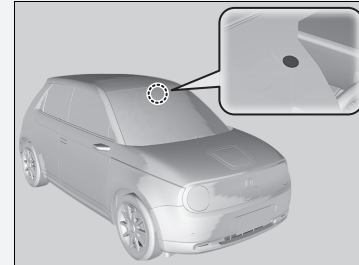

### BEMÆRK / NOTE

**AUTO** skal altid indstilles til **OFF** inden følgende situationer for at forhindre alvorlig beskadigelse af vinduesviskersystemet:

- Rengøring af forruden
- Ophold i bilvaskehal
- Ingen regn

## ■ Bagrudevisker/-sprinkler

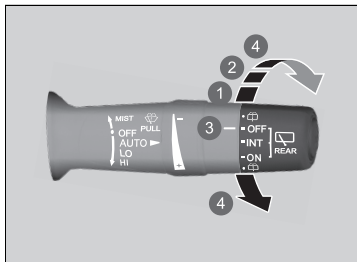

- 1 INT (interval)
- 2 ON (kontinuerlig viskning)
- 3 OFF
- 4 Sprinkler

Bagrudeviskeren og -sprinkleren kan aktiveres, når strømtilstanden er indstillet til ON.

### ■ Kontakt til vinduesvisker (OFF, INT, ON)

Indstil kontakten til vinduesviskerne i forhold til den mængde regn, der falder.

### ■ Sprinkler

Sprøjter sprinklervæske, når kontakten drejes til denne position.

Hold den i denne position for også at aktivere bagrudeviskeren. Når du slipper kontakten, stopper sprinkleren, og bagrudeviskeren vender tilbage til den indstilling, der er valgt på kontakten, efter et par visk.

### ■ Betjening i bakgear

Når du sætter gearvælgeren i positionen **R**, mens forrudeviskerne kører, starter bagrudeviskeren automatisk, selv om kontakten til bagrudeviskeren er slukket.

Forrudeviskerens position	Bagrudeviskerens viskerfunktion
<b>AUTO</b> (interval)	Interval
<b>LO</b> (lavhastighedsviskning) <b>HI</b> (højhastighedsviskning)	Kontinuerlig

## Knap til elbagrude

Tryk på knappen til elbagruden for at afdugge bagruden, når strømtilstanden er indstillet til TIL.

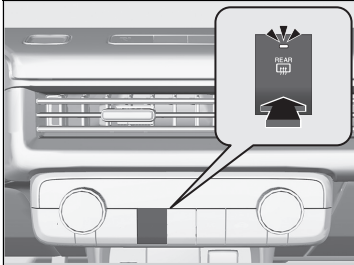

Elbagruden slukker automatisk efter 10-30 minutter afhængigt af udetemperaturen. Hvis udetemperaturen er 0 °C eller derunder, slukkes den dog ikke automatisk.

### ☒ Knap til elbagrude

Systemet forbruger meget strøm, så slå det fra, når ruden er afrimet. Undlad også at bruge systemet i længere tid, mens elsystemet er afbrudt. Det kan svække 12 V batteriet og gøre det svært at aktivere elsystemet.

## Ratindstilling

Rattet kan indstilles både i højden og i længderetningen, så det sikres, at du får et komfortabelt greb om rattet og sidder i en komfortabel kørestilling.

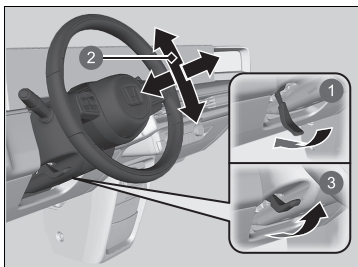

- 1 Udløs
- 2 Indstil
- 3 Lås

1. Skub håndtaget til indstilling af rattet ned.
  - Håndtaget til indstilling af rattet sidder nederst til venstre for ratstammen.
2. Rattet kan indstilles i højden og i længderetningen.
  - Kontrollér, at du kan se instrumenterne og indikatorerne på instrumentpanelet.
3. Træk håndtaget til indstilling af rattet op for at fastlåse rattet i den ønskede position.
  - Kontrollér efter indstillingen, at rattet er fastlåst ved at bevæge det op og ned og frem og tilbage.

### ►► Ratindstilling

## ⚠ ADVARSEL

Indstilling af rattet under kørsel kan medføre, at du mister kontrollen over bilen med alvorlig personskade til følge i tilfælde af kollision.

Rattet må kun indstilles, når bilen holder stille.

Justér alle spejle før kørsel, så du kan kontrollere bagud i den rigtige køreposition.

## Kamerasystem med bakspejldisplay

Ved at vise videoen fra et kamera bag på bilen på bakspejlet kan du se bagud, uden at nakkestøtten eller passagerer i bilen blokerer udsynet. Bakspejlet kan også bruges som et spejl uden videovisningen ved at flytte håndtaget.

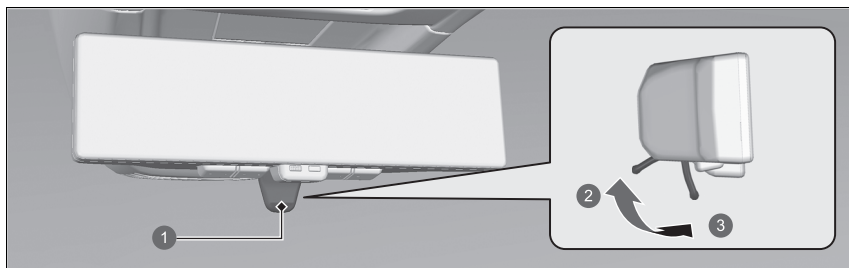

- 1 Håndtag
- 2 Spejltilstand
- 3 Monitortilstand

Hvis du flytter håndtaget til monitortilstand, mens strømtilstanden er indstillet til TIL, vises videoen. Når du flytter håndtaget, ændres spejlets retning, så justeringer af spejlets position skal foretages i spejltilstand.

### ☒ Kamerasystem med bakspejldisplay

Under kørslen skal det kontrolleres visuelt, om der er andre køretøjer, for at få vished om sikkerheden i omgivelserne. Afhængigt af de omgivende forhold kan følgende blive vist på billedet.

- Området omkring lyse genstande som f.eks. solen eller forlygterne på bagvedkørende biler slører hvidt.
- Billedet flimrer på grund af det omgivende lys.

Afhængigt af forholdene kan det tage lidt tid for øjnene at fokusere på billedet. Sørg for, at du kan se det tydeligt før brug.

Monitor- og spejltilstand vises forskelligt. Hvis det er svært at se billedet i monitortilstand, skal du bruge spejltilstand i stedet.

Brug af monitortilstand i lang tid kan gøre, at bakspejlet bliver varmt.

☒ ikonet vises i monitortilstand.



### ► Kerasystem med bakspejldisplay

Kameraet sidder inde i bagruden.

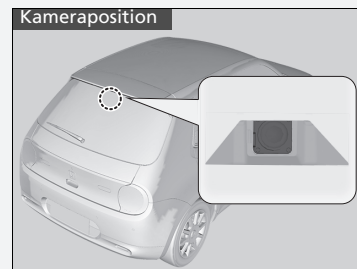

Tildæk ikke bagruden med film eller klistermærker, hvor de kan blokere kameraets visning.

Hvis kameraenheden får et hårdt slag, eller hvis området omkring kameraet skal repareres, skal du kontakte en forhandler.

Hvis der er fremmedlegemer eller snavs omkring kameraet, skal bilen efterses af en forhandler.

Hvis spejlet bliver snavset, skal det rengøres med en blød klud.

## ■ Justering af lysstyrke og synsfelt

1. Skift til monitortilstand
2. Brug menuknappen til at vælge indstillingen
3. Skift indstillingen via knap 1 eller 2

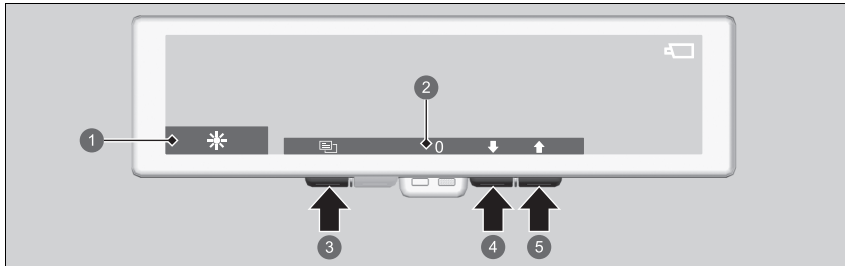

- 1 Ikon
- 2 Indstillingsværdi
- 3 Menuknap
- 4 Knap 1
- 5 Knap 2

## ▣ Justering af lysstyrke og synsfelt

Justér indstillingerne før kørsel.

Hvis du justerer indstillingerne for synsfeltet for meget, kan billedet virke skævt.

Hvis det omgivende lys er kraftigt, ændres billedets lysstyrke muligvis ikke, når du justerer lysstyrken.

Hvis indstillingen for automatisk lysstyrke er slået til, justeres billedets lysstyrke automatisk ud fra det omgivende lys. For at sensoren skal fungere korrekt, må du ikke røre ved den eller tildække den.

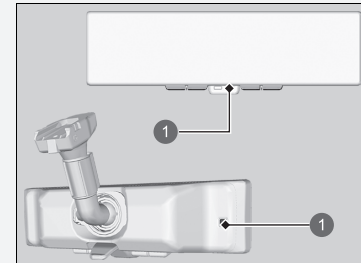

- 1 Sensor

Hvis det omgivende lys bliver svagt, bliver billedet også mørkt, selv om indstillingen for automatisk lysstyrke er slået fra.

Indstilling	Ikone	Knap 1		Knap 2	
Lysstyrke	☀	Lav	↓	Høj	↑
Automatisk lysstyrke (til/fra)	☀AUTO	Fra	OFF	Til	ON
Synsfelt (op/ned)	↕	Ned	↓	Op	↑
Synsfelt (venstre/højre)	↔	Venstre	←	Højre	→
Synsfelt (rotation)	↻	Mod uret	↻	Med uret	↻

## ■ Indikatorer

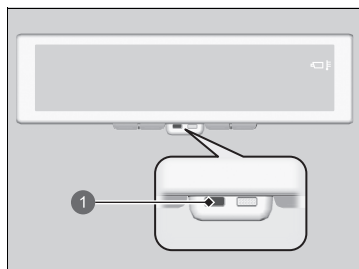

1 Indikator

Når indikatoren tændes, skal der hurtigt skiftes til spejltilstand.

Hvis spejlet bliver for varmt eller koldt, vises  ikonet på billedet ud over indikatoren.

Hvis det kun er indikatoren, der bliver ved med at lyse, er det sandsynligvis en fejl i systemet, og bilen bør efterses af en forhandler.

## » Indikatorer

Hvis spejlet bliver varmt, kan billedet blive mørkt, og hvis det bliver for varmt, kan det være, at billedet ikke længere vises. Hvis spejlet bliver koldt, kan der være billedforsinkelser på displayet, og hvis det bliver for koldt, kan det være, at billedet ikke længere vises.

Når indikatoren er tændt, kan det være, at billedet holder op med automatisk at justere lysstyrken, eller at det ikke længere vises.

## ■ PLS-tilstand

Hvis du trykker på PLS-knappen og holder den nede i monitortilstand, bliver billedet mørkt, og blænding fra lyse genstande som f.eks. forlygterne på bagvedkørende køretøjer mindskes. Der vendes tilbage til normal lysstyrke, hvis du trykker på PLS-knappen igen.



1 PLS-knap

## ☒ PLS-tilstand

 ikonet vises oven på billedet i PLS tilstand.

## Kamerateam med sidespejldisplay

Med kameraer monteret på venstre og højre side af bilen vises billeder af udsynet gennem bilens bagrude på displayene inde i bilen. Displayene tændes, når en af fordørene åbnes, eller strømtilstanden er indstillet til TIL.

Kameraenheder og displays inde i bilen

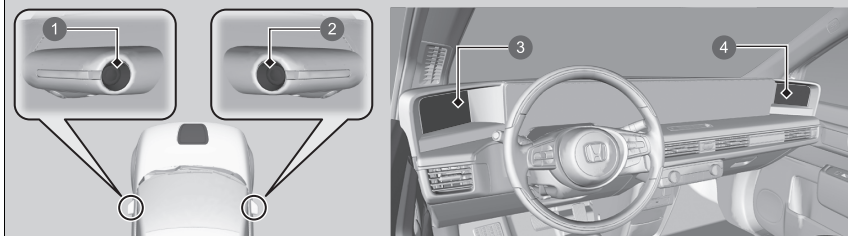

- 1 Venstre kameralinse
- 2 Højre kameralinse
- 3 Venstre skærm
- 4 Højre skærm

### ☒ Kamerateam med sidespejldisplay

Under kørslen skal det kontrolleres visuelt, om der er andre køretøjer, for at få vished om sikkerheden i omgivelserne. Afhængigt af de omgivende forhold kan følgende forekomme på billedet:

- Området omkring lyse genstande som solen eller forlygterne på bagvedkørende biler slører hvidt.
- Billedet flimrer på grund af de omgivende lysforhold.
- Venstre og højre side af billedet afviger i lysstyrke eller farve på grund af de omgivende lysforhold eller reflekterede genstande.

Afhængigt af forholdene kan det tage lidt tid for øjnene at fokusere på displayet. Sørg for, at du kan se det tydeligt før brug.

Skærmene slukkes i følgende situationer:

- Alarmen til sikkerhedssystemet indstilles via låsemekanismen.
- Der er ikke foretaget nogen handlinger i to minutter, mens strømtilstanden ikke er indstillet til TIL.

Skærmens lysstyrke vil gradvist blive justeret mørkere automatisk, når den omgivende belysning sænkes. Du kan justere lysstyrken på skærmene, når den omgivende belysning er svag. Skærmene kan også justeres ved stærk omgivende belysning, men skærmens lysstyrke ændres ikke.

☒ **Ændring af skærmens lysstyrke** S. 277

## ■ Justering af synsfeltet

Når strømtilstanden er slået til, kan du justere displayets synsfelt.

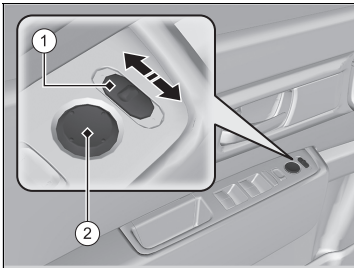

### ■ ①: L/R vælgerkontakt

Vælg, hvilket synsfelt der skal justeres, ved at flytte kontakten mod venstre eller højre. Tryk kontakten tilbage i midterstilling efter justering.

### ■ ②: Justeringskontakt

Denne kontakt bruges til justering af synsfeltet lodret og vandret. Når synsfeltet justeres, vises  på billedet.

### ■ Nulstilling af synsfeltet

Når L/R vælgerkontakten ① er indstillet til midten, holdes justeringskontakten ② oppe eller mod venstre i ca. 5 sekunder for at nulstille synsfeltet til fabriksindstillingerne.

## ► Kamerateam med sidespejldisplay

Hvis kameraenheden får et hårdt slag, eller hvis området omkring kameraet skal repareres, skal du kontakte en forhandler.

Hvis et kameraglas er dækket med snavs eller fugt, anvendes en blød klud fugtet med vand eller neutralt rengøringsmiddel til at rengøre det. Brug ikke voks eller vandafvisende middel på kameraglasset.

Hvis en skærm bliver snavset, skal den rengøres med en blød klud.

### BEMÆRK / NOTE

Hæld ikke varmt vand på kameraenheder i koldt vejr.

Kameraglasset kan dugge til eller revne på grund af ekstreme udsving i temperaturen.

## ► Justering af synsfeltet

Juster synsfeltet før kørslen.

Du kan skifte mellem normalt synsfelt og bredt synsfelt. Synsfeltet bliver bredere, når bredt synsfelt er valgt.

► **Sådan tilpasses køretøjsindstillingerne**  
S. 331

Når du har valgt bredt synsfelt, kan du vælge mellem to vandrette synsfelter. Med bredt synsfelt kan du ikke flytte kontakten lodret op, og  vises på skærmen.

### ►► Justering af synsfeltet



For at sikre et bedre udsyn under bakkørsel, når gearskiftepositionen ændres til **[R]**, skifter displayet til bakvisningstilstand, og synsfeltet bliver lavere.

Du kan justere synsfeltet for normal visningstilstand, bred visningstilstand og bakvisningstilstand.

Du kan ikke nulstille synsfeltet for visning bagud.

Sammenlignet med normal visning er områderne for bred visning og visning bagud bredere, og mennesker, genstande og køretøjer kan opfattes som værende en anden størrelse, end de er. Kontroller, hvordan billederne ser ud, før brug.

Følgende ikoner vises på billedet i deres respektive tilstand:

- : Normal visningstilstand
- : Bred visningstilstand
- : Bakvisningstilstand

## Referencelinjer

Fremadvisning

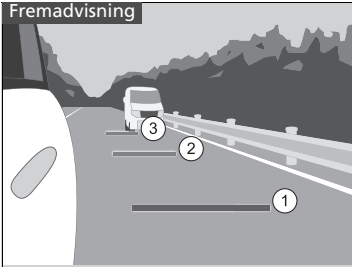

### ■ Visning, når du kører fremad

Når strømtilstanden er indstillet til TIL, skal du trykke på kontakten til sidekameraerne, hvorefter referencelinjerne vises i nogle sekunder. Tryk på kontakten én gang mere, mens displayet er tændt, for at slukke det.

De tre linjer angiver følgende:

- ①: Ca. 3 m fra bagkofangeren
- ②: Ca. 10 m fra bagkofangeren
- ③: Ca. 20 m fra bagkofangeren

Kontakt til sidekamera

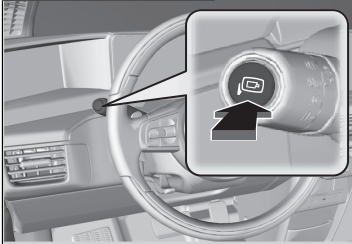

## ☒ Referencelinjer

Placeringen af referencelinjerne kan afvige fra den faktiske afstand på grund af bilens højde eller vejforholdene. Brug dem kun som retningslinjer. Kontroller omgivelserne visuelt, når du skifter vognbane eller bakker.

## ☒ Visning, når du kører fremad

Du kan ændre de fremadgående referencelinjer, så de vises sammen med afviserblinkene.

### ➤ Sådan tilpasses køretøjsindstillingerne

S. 331

Hvis du trykker på kontakten til sidekameraerne, mens displayet er slukket, tændes displayene, men de indeholder ingen referencelinjer.



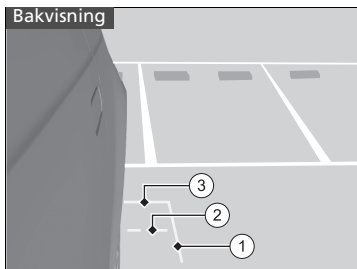

### ■ Visning ved bakning

Når gearskifteposition er indstillet til **R**, vises bakreferencelinjerne.

De tre linjer angiver følgende:

- ①: Ca. 25 cm fra siden af bilen
- ②: Position, hvor bagklappen kan åbnes eller lukkes
- ③: Ca. 1 m fra bagkofangeren

### ►► Visning ved bakning

Du kan ændre visningsindstillingerne for bakreferencelinjerne.

#### ► Sådan tilpasses køretøjsindstillingerne

S. 331

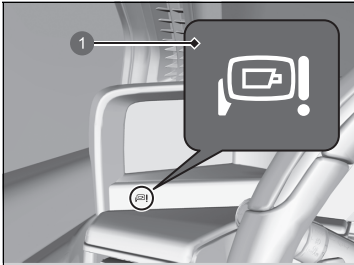

## ■ Indikator



1 Indikator

Når temperaturen er for ekstrem, eller der er et problem med systemet, tændes indikatoren.

### Når temperaturen i bilen er for høj eller lav:

 ikonet vises på billedet.  indikatoren vises også på instrumentpanelet. Når temperaturen i bilen vender tilbage til en temperatur, hvor systemet kan fungere, slukker  indikatoren.

### Hvis der er problemer med systemet:

Vises billederne ikke længere. Denne indikator  vises også på instrumentpanelet. Få omgående kamerateam med sidespejldisplay repareret af en forhandler.

## ☒ Indikator

Hvis temperaturen i bilen er høj, kan billedet blive mørkere, og hvis temperaturen bliver for høj, kan billedet muligvis ikke vises. Hvis temperaturen i bilen er lav, kan der forekomme dobbeltbilleder på skærmen.

Hvis temperaturen i bilen er for høj eller lav, kan du bruge klimaanlægget til at regulere temperaturen.

## Forsæder

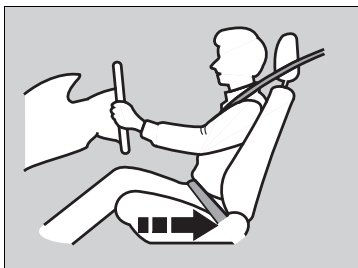

Flyt sædet bagud, indtil du har plads nok.

Indstil førersædet så langt tilbage som muligt, samtidig med at du har fuld kontrol over bilen. Du skal kunne sidde oprejst og godt tilbage i sædet, du skal kunne træde på pedalerne uden at være nødt til at læne dig forover, og du skal kunne nå rattet, så det føles behageligt at køre. Passagersædet skal indstilles på samme måde, så det er så langt væk fra den forreste airbag i instrumentbrættet som muligt.

### » Sæder

## ⚠ ADVARSEL

At sidde for tæt på en airbag kan medføre alvorlig personskade eller dødsfald, hvis airbaggen udløses.

Sid altid så langt væk fra de forreste airbags som muligt, samtidig med at du har kontrol over bilen.

Ud over at indstille sædet kan du også indstille rattet op og ned og frem og tilbage. Sørg for, at der er mindst 25 cm mellem midten af rattet og brystkassen.

Indstilling af sædet skal altid foretages før kørslen.

## ■ Indstilling af sæde

### ■ Indstilling af det manuelle forsæde

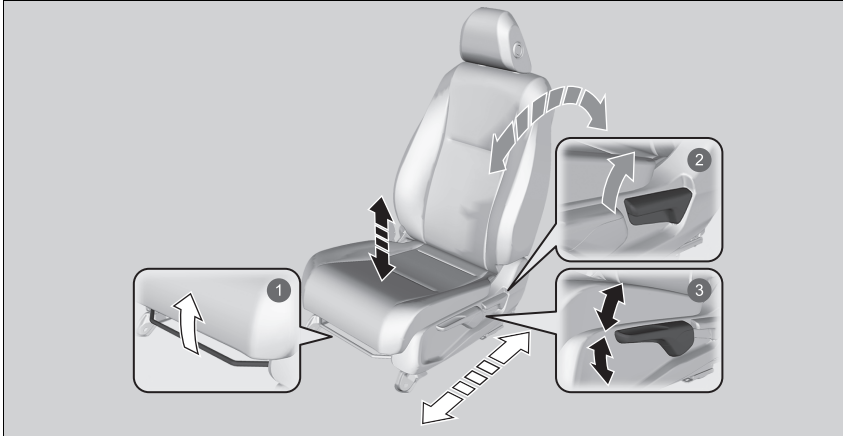

#### 1 Indstilling i længderetningen

Træk op i bøjljen for at flytte sædet, og slip derefter bøjljen.

#### 2 Indstilling af ryglænets hældning

Træk op i håndtaget for at ændre vinklen.

#### 3 Indstilling i højden (Kun i førersiden)

Træk håndtaget op, eller tryk håndtaget ned for at hæve eller sænke sædet.

### ► Indstilling af det manuelle forsæde

Når sædet er indstillet korrekt, skal det rokkes frem og tilbage for at sikre, at det er fastlåst.

## ■ Indstilling af ryglæn

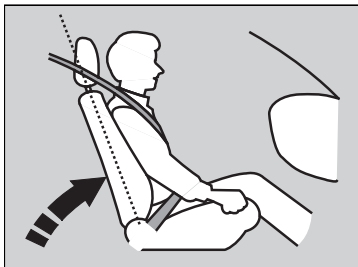

Førersædets ryglæn skal indstilles til en behagelig, opretstående position, og der skal være tilstrækkelig afstand mellem din brystkasse og airbagdækslet midt på rattet.

Forsædepassageren skal også indstille sit ryglæn til en behagelig, opretstående position.

Hvis ryglænet hælder så meget bagud, at skulderdelen af trepunktsselen ikke længere hviler mod passagerens brystkasse, nedsættes selens beskyttende egenskaber. Det øger også risikoen for at glide ud af selen ved kollision med alvorlig personskade til følge. Jo mere ryglænet hælder bagud, jo større er risikoen for personskade.

## ▣ Indstilling af ryglæn

### **⚠ ADVARSEL**

Hvis ryglænet hælder for meget bagud, kan det medføre alvorlig personskade eller dødsfald i tilfælde af kollision.

Indstil ryglænet til en opretstående position, og sæt dig godt tilbage i sædet.

Undlad at have en pude eller andet mellem ryglænet og din ryg.

Dette kan medføre, at sikkerhedsselen eller airbaggen ikke fungerer korrekt.

Hvis du ikke kan komme langt nok væk fra rattet og stadig nå instrumenter, kontakter og betjeningsanordninger, anbefales du at undersøge, om der findes ekstraudstyr, som kan hjælpe dig.

## Bagsæder

### ■ Nedklapning af bagsæder

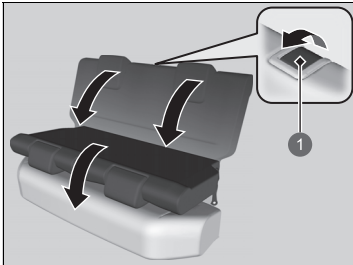

1. Sænk nakkestøtten på bagsædet helt ned.
2. Træk i udløserhåndtaget, og klap sædet ned.

1 Udløserhåndtag

### ■ Påmindelse om ting på bagsæde

Denne funktion minder dig om passagerer eller ting, der kan være glemt på bagsædet. Den aktiveres, når bagdørene åbnes, og advarer dig visuelt og akustisk, inden du stiger ud af bilen.

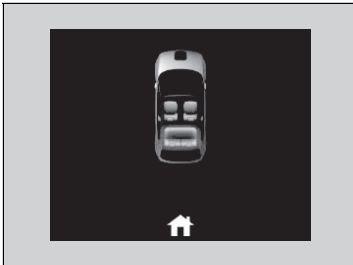

### ►► Nedklapning af bagsæder

## ⚠ ADVARSEL

Sørg for, at ryglænene er låst forsvarligt på plads før kørsel.

Bagsæderyglænet kan klappes ned for at skabe mere plads til bagage i bagagerummet.

Skub ryglænet hårdt tilbage for at flytte det tilbage til dets oprindelige position. Kontrollér, at alle skulderebageri er placeret foran ryglænene.

**Kontrollér, at alle genstande i bagagerummet eller genstande, der stikker ud gennem åbningen i bagsæderne, er fastgjort. Løse genstande kan blive slynget fremad i bilen ved hård opbremsning.**

### ►► Påmindelse om ting på bagsæde

Når strømtilstanden er indstillet til FRA, slukkes påmindelsen, og funktionen ophører.

Påmindelsen slukkes også, når gearvælgeren sættes i positionen **P**, og førerens sikkerhedssele ikke er i brug, før strømtilstanden indstilles til FRA.

Påmindelsen fungerer ikke, hvis strømtilstanden ikke er blevet indstillet til TIL inden for 10 minutter efter betjening af bagdørene.

## Oprethold en korrekt siddestilling

Når alle passagererne har indstillet deres sæde og nakkestøtte og spændt deres sikkerhedssele, er det meget vigtigt at sidde oprejst, godt tilbage i sædet og med fødderne i gulvet, indtil bilen holder stille, og strømtilstanden er afbrudt.

En forkert siddestilling kan øge risikoen for personskade i tilfælde af kollision. Hvis en passager f.eks. synker sammen i sædet, ligger ned, sidder sidelæns, læner sig forover, bagover eller til siden eller sætter fødderne op, øges risikoen for personskade betydeligt i tilfælde af kollision.

Endvidere kan en forsædepassager i en forkert siddestilling blive alvorligt kvæstet eller omkomme i tilfælde af kollision, hvis vedkommende rammer dele i kabinen eller bliver ramt af en udløst airbag.

### ► Påmindelse om ting på bagsæde

Systemet registrerer ikke passagerer på bagsædet. I stedet registrerer det, når en bagdør åbnes eller lukkes, hvilket indikerer, at der kan være noget på bagsædet.

Notifikationsindstillingen kan deaktiveres.

► **Sådan tilpasses køretøjsindstillingerne** S. 331

### ► Oprethold en korrekt siddestilling

## ADVARSEL

En forkert siddestilling kan medføre alvorlig personskade eller dødsfald i tilfælde af kollision.

Sid altid oprejst, godt tilbage i sædet og med fødderne i gulvet.

## Nakkestøtter

Bilen er udstyret med nakkestøtter på alle siddepladser.

### ■ Indstilling af de forreste nakkestøtters positioner

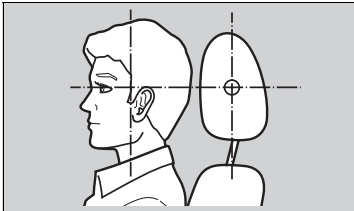

Nakkestøtter beskytter bedst mod piskesmæld og anden personskade i tilfælde af kollision, når passagerens bagehoved hviler midt på nakkestøtten. Den øverste del af passagerens øre bør flugte med midten af nakkestøtten.

Sørg for at holde hovedet midt på nakkestøtten.

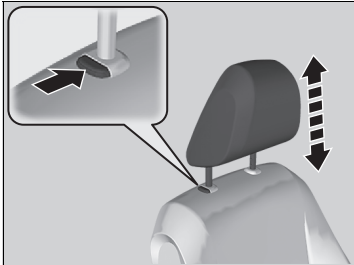

**Sådan flyttes en nakkestøtte opad:** Træk nakkestøtten opad.

**Sådan flyttes en nakkestøtte nedad:** Skub den nedad, samtidig med at du trykker på udløserknappen.

### ► Indstilling af de forreste nakkestøtters positioner

## ⚠ ADVARSEL

Forkert indstilling af nakkestøtterne nedsætter deres evne til at give støtte og øger risikoen for alvorlig personskade i tilfælde af kollision.

Kontrollér, at nakkestøtterne er korrekt monteret og indstillet før kørslen.

For at nakkestøtterne kan fungere korrekt:

- Undlad at hænge genstande på nakkestøtterne eller omkring nakkestøtternes ben.
- Undlad at placere genstande mellem en passager og ryglænet.
- Kontrollér, at alle nakkestøtterne er monteret korrekt.



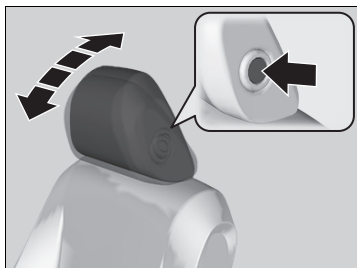

**Sådan vippes nakkestøtten fremad:**

Skub den fremad.

**Sådan vippes nakkestøtten bagud:**

Skub den bagud ved at trykke på udløserknappen på siden af nakkestøtten.

**Regulering af en nakkestøtte på bagsædet**

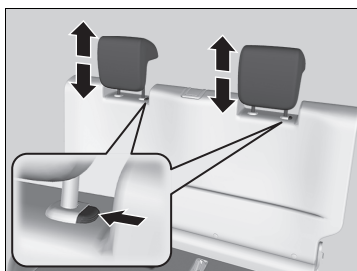

Passagerer, der sidder på bagsædet, skal indstille højden på nakkestøtten til en egnet position, før kørslen påbegyndes.

**Sådan flyttes en nakkestøtte opad:**

Træk nakkestøtten opad.

**Sådan flyttes en nakkestøtte nedad:**

Skub den nedad, samtidig med at du trykker på udløserknappen.

►► Regulering af en nakkestøtte på bagsædet

Når du bruger nakkestøtten på bagsædet, skal du trække den helt op. Du må ikke bruge dem i en lavere position.

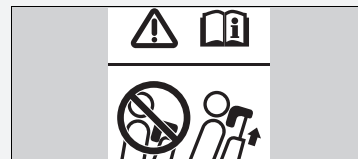

## ■ Af- og påmontering af nakkestøtter

Nakkestøtterne kan afmonteres ved rengøring eller reparation.

### Sådan afmonteres en nakkestøtte:

Træk nakkestøtten så langt op, som den kan komme. Tryk derefter på udløserknappen, og træk nakkestøtten op og ud.

### Sådan genmonteres en nakkestøtte:

Sæt nakkestøttens ben tilbage i hullerne, og regulér derefter nakkestøtten i højden, samtidig med at du trykker på udløserknappen. Prøv at trække nakkestøtten op for at sikre, at den er fastlåst.

## ☒ Af- og påmontering af nakkestøtter

### ⚠ ADVARSEL

Det kan medføre alvorlig personskade i tilfælde af kollision, hvis nakkestøtterne ikke er korrekt monteret.

Sørg altid for, at nakkestøtterne er monteret før kørslen.

## Interiørlys

### Kontakter til interiørlys

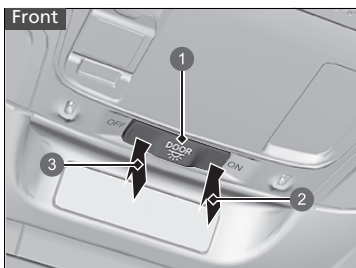

- 1 Tændt ved døråbning
- 2 Til
- 3 Fra

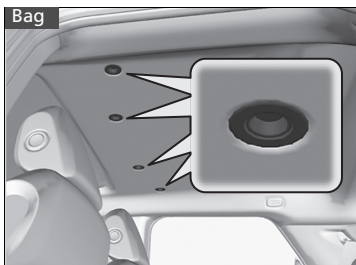

#### TIL

Interiørlyset tændes, uanset om dørene er åbne eller lukkede.

#### Tændt ved døråbning

Interiørlyset tændes i følgende situationer:

- Når en af dørene åbnes.
- Når du låser førerdøren op.
- Når strømtilstanden indstilles til KØRETØJ FRA.
- Når du skifter til **[P]**, mens elsystemet er slået til.
- Når du spænder sikkerhedsselen op.

#### FRA

Interiørlyset er slukket, uanset om dørene er åbne eller lukkede.

### Kontakter til interiørlys

I positionen "tændt ved døråbning" dæmpes og slukkes interiørlyset ca. 30 sekunder, efter at dørene lukkes. Interiørlyset slukkes efter ca. 30 sekunder i følgende situationer:

- Når du låser førerdøren op, men ikke åbner den.
- Når du indstiller strømtilstanden til KØRETØJ FRA, men ikke åbner en dør.

Du kan ændre dæmpningsindstillingen for interiørlyset.

#### 🔍 Sådan tilpasses køretøjsindstillingerne

S. 331

Interiørlyset slukkes med det samme i følgende situationer:

- Når du låser førerdøren.
- Når du lukker døren i førersiden i strømtilstanden TILBEHØR.
- Når du indstiller strømtilstanden til TIL ved at trykke på **POWER** knappen.
- Når du sætter gearvælgeren i en anden position end **[P]**.

Når du lader en af dørene stå åben i tilstanden KØRETØJ FRA, slukkes interiørlyset efter ca. 15 minutter.

For at undgå at aflade batteriet må du ikke lade interiørlyset være tændt i en længere periode, når elsystemet er slået fra.

## ■ Læselamper

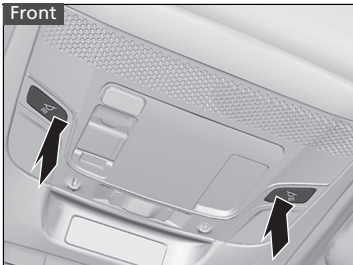

### ■ Forsæde

Læselamperne kan tændes og slukkes ved at trykke på knappen.

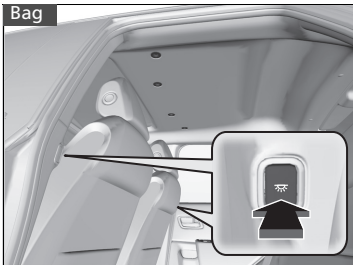

### ■ Bagsæde

Læselamperne kan tændes og slukkes ved at trykke på knappen.

## ▣ Læselamper

Når kontakten til interiørlyset foran er i positionen "tændt ved døråbning", og en af dørene åbnes, slukker læselampen ikke, når du trykker på knapperne.

## ■ Lys i bagagerum

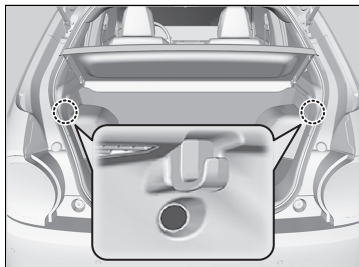

Lyset tændes, når du åbner bagklappen.

## Opbevaringsfaciliteter

### ■ Handskerum

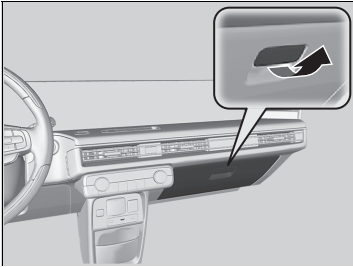

Træk i håndtaget for at åbne handskerummet.

### ■ Midterkonsol

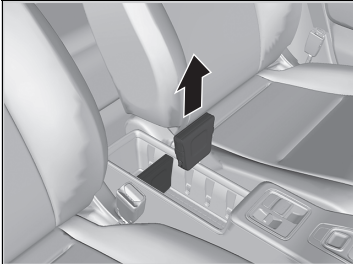

Placeret i konsollen mellem forsæderne.

Du kan skabe mere opbevaringsplads ved at fjerne rumdeleren.

### ☒ Handskerum

## ⚠ ADVARSEL

Et åbent handskerum kan forårsage alvorlig personskade i tilfælde af kollision, selv om forsædepassageren har sikkerhedssele på.

Hold altid handskerummet lukket under kørsel.

## ■ Kopholdere

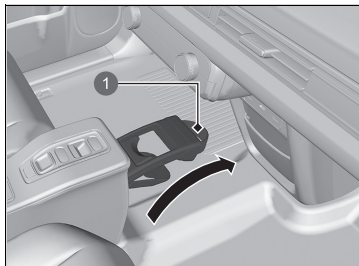

1 Bånd

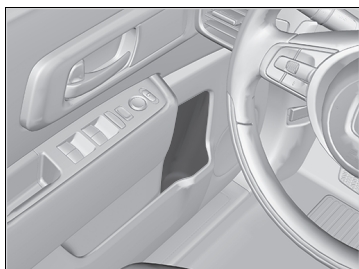

### ■ Kopholdere ved forsæde

Er placeret på forsiden af konsollen.

Træk i stroppen for at bruge dem.

### ■ Kopholdere i fordøre

Placeret i sidelommerne på begge fordøre.

## ☒ Kopholdere

### BEMÆRK / NOTE

Spildt væske kan beskadige indtræk, gulvmåtter og elektriske komponenter i kabinen.

Pas på, når du bruger kopholderne. Varm væske kan forårsage skoldning.

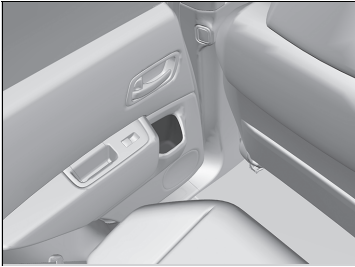

■ **Kopholdere i bagdøre**

Placeret i sidelommerne på begge bagdøre.



## ■ Fastgørelsesforankringer

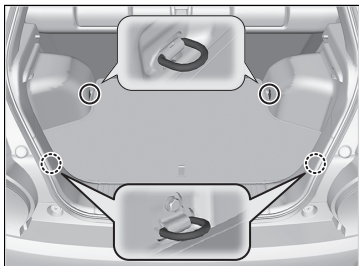

Fastgørelsesforankringerne i bagagerummets gulv kan anvendes til at montere et net til fastgørelse af genstande.

## ■ Bagagekrog

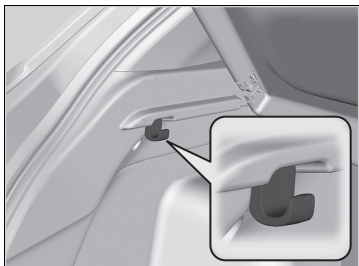

Bagagekrogene i begge sider af bagagerummet kan bruges til at hænge lette genstande op.

## ⌘ Fastgørelsesforankringer

Lad ikke nogen forsøge at få fat i ting i bagagerummet under kørsel. Løse genstande kan forårsage skader ved hård opbremsning.

## ⌘ Bagagekrog

### BEMÆRK / NOTE

Hæng ikke store genstande eller genstande, som vejer mere end 3 kg, på bagagekrogen i siden. Hvis der hænges tunge eller store genstande på bagagekrogen, kan den blive beskadiget.

## ■ Bagagerumsafdækning

Bagagerumsafdækningen kan afmonteres for at give dig mere plads til bagage.

### ■ Sådan afmonteres bagagerumsafdækningen

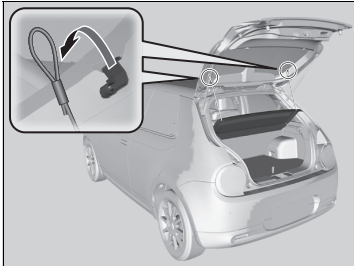

1. Åbn bagklappen.
2. Afmonter stroppen i begge sider af bagklappen.

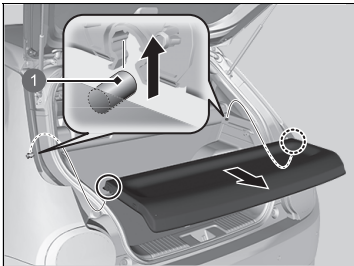

3. Frigør støttængerne, og afmonter derefter bagagerumsafdækningen.

Udfør denne procedure i omvendt rækkefølge for at montere bagagerumsafdækningen.

Når bagagerumsafdækningen er monteret igen, skal du sørge for, at den er fastlåst korrekt.

1 Støttestang

## ▣ Bagagerumsafdækning

Anbring ikke genstande oven på bagagerumsafdækningen, og undlad at stable genstande højere end toppen af bagsædet.

De kan blokere for dit udsyn og blive kastet rundt i bilen ved en kollision eller en pludselig opbremsning.

Undlad at trykke for hårdt på afdækningen, f.eks. ved at læne dig på den for at tage en genstand ud.

## Andre interiør-komfortfaciliteter

### ■ Strømuttag til tilbehør

Strømuttaget til tilbehør kan anvendes, når strømtilstanden er indstillet til TILBEHØR eller TIL.

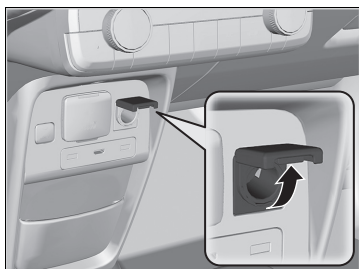

#### ■ Konsolpanel

Vip dækslet op for at få adgang.

### » Strømuttag til tilbehør

#### BEMÆRK / NOTE

Der må ikke indsættes en cigartænder i dette strømuttag. Dette kan overophede strømuttaget.

Strømuttaget til tilbehør er beregnet til at levere 12 V jævnstrøm til tilbehør, der er normeret til 180 W (15 A) eller mindre.

Brug kun strømuttaget til tilbehør, når elsystemet er slået til, for at undgå at aflade 12 V batteriet.

Når strømuttaget ikke er i brug, lukkes låget for at forhindre, at der trænger små fremmedlegemer ind i strømuttaget.

## Strømodtag\*

Strømodtaget kan anvendes, når strømtilstanden er TIL.

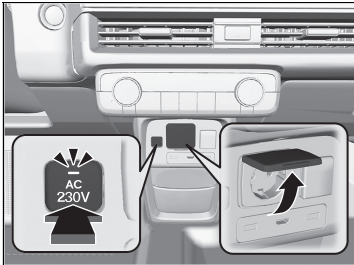

Vip dækslet op for at få adgang. Sæt stikket i strømodtaget, og tryk derefter på **AC 230V** knappen.

## Strømodtag\*

### BEMÆRK / NOTE

Brug ikke strømodtaget til elektriske apparater, der kræver en høj startspidseffekt som f.eks. køleskabe, elektriske pumper osv. Den er ikke beregnet til enheder, som behandler præcise data, som f. eks. medicinsk udstyr, og som kræver en meget stabil strømforsyning, såsom mikrocomputerstyrede elektriske tæpper, lamper med berøringssensorer osv.

Strømodtaget er udviklet til at levere strøm til apparater på op til 230 volt med en nominel effekt på 1500 watt eller mindre.

Fortsat brug af elektriske apparater/enheder, som overskrider disse nominelle effekter kan medføre beskadigelse af apparatet/enheden.

Når strømodtaget ikke er i brug, lukkes låget for at forhindre, at der trænger små fremmedlegemer ind i strømodtaget.

Undlad at bruge varmegenererende elektrisk udstyr eller køkkenredskaber, der ikke kan sikres, mens du kører.

Du kan muligvis høre knitren i radioen afhængigt af det elektriske udstyr, der bruges.

\* Ikke tilgængelig på alle modeller

## ■ Ratvarmer

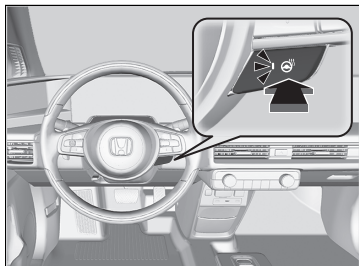

Strømtilstanden skal være indstillet til TIL, for at ratvarmeren kan benyttes.

Tryk på knappen på højre side af rattet.

Når en behagelig temperatur er nået, skal du trykke på knappen igen for at deaktivere den.

Ratvarmeren deaktiveres, hver gang du slår elsystemet til, også selv om du aktiverede ratvarmeren, sidste gang du kørte i bilen.

## ☒ Ratvarmer

Brug ikke ratvarmeren konstant, når elsystemet er slået fra. Under disse forhold kan 12 V batteriet blive svækket, og det kan blive svært at slå elsystemet til.

Når den fjernbetjente klargøring af klimaanlægget er tændt, kan ratvarmeren tænde automatisk afhængigt af den omgivende temperatur.

## Forsædevarmere



Strømtilstanden skal være indstillet til TIL, for at sædevarmerne kan benyttes.

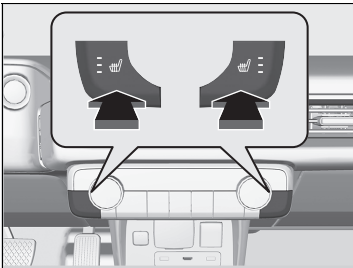

Tryk på knappen til sædevarmeren:

Én gang - Indstillingen HI (tre indikatorer lyser)

To gange - Indstillingen MID (to indikatorer lyser)

Tre gange - Indstillingen LO (én indikator lyser)

Fire gange - Indstillingen OFF (ingen indikatorer lyser)

Når strømtilstanden er indstillet til TIL, efter at den har været deaktiveret, opretholdes den tidligere indstilling af sædevarmeren.

## ⓘ Forsædevarmere

### ⚠ ADVARSEL

Brug af sædevarmere kan medføre forbrænding.

Personer med nedsat temperaturfølsomhed (f.eks. diabetikere, personer med beskadiget nervesystem eller lammelse) eller følsom hud bør ikke bruge sædevarmere.

Brug ikke sædevarmerne (ikke engang i indstillingen LO), når elsystemet er slukket. Under disse forhold kan 12 V batteriet blive svækket, og det kan blive svært at slå elsystemet til.

Efter et vist tidsrum vil styrkeindstillingen på sædevarmeren automatisk blive reduceret ét niveau ad gangen, indtil sædevarmeren slås helt fra. Tidsrummet afhænger af betingelserne i kabinen.

Når den fjernbetjente klargøring af klimaanlægget er tændt, kan forsædevarmerne tænde automatisk afhængigt af den omgivende temperatur.

## Brug af automatisk klimaanlæg

Det automatiske klimaanlæg opretholder den valgte kabinetemperatur. Det vælger også automatisk den rette kombination af varm og afkølet luft, der hurtigst muligt hæver eller sænker kabinetemperaturen til den ønskede temperatur.

Brug systemet, når elsystemet er aktiveret.

1. Tryk på **AUTO** knappen.
2. Indstil kabinetemperaturen med temperaturreguleringsknappen.
3. Tryk på **ON/OFF** knappen (TÆND/SLUK) for at afbryde.

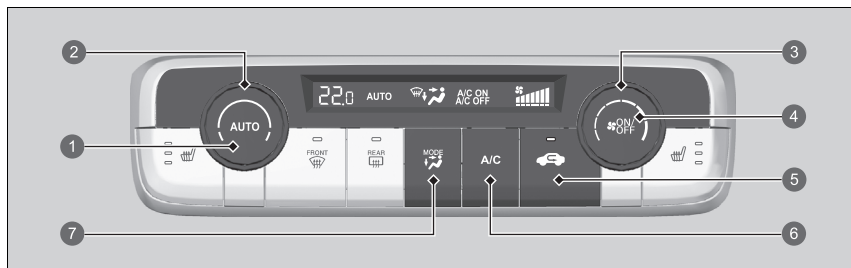

- 1 **AUTO** knap\*<sup>1</sup>
- 2 Drejeknap til temperaturregulering\*<sup>1</sup>
- 3 Drejeknap til blæserregulering\*<sup>1</sup>
- 4 **ON/OFF** knap\*<sup>1</sup>
- 5 Recirkulationsknap\*<sup>1</sup>
- 6 **A/C** knap (aircondition)\*<sup>1</sup>
- 7 Knap til skift af tilstand
  - Luften strømmer ud fra dyserne på instrumentbrættet
  - Luften strømmer ud fra dyserne på instrumentbrættet og i gulvet
  - Luften strømmer ud fra dyserne i gulvet
  - Luften strømmer ud fra gulv- og forrudedyserne

\*1: Det er en venstrestyret model, der vises. På en højrestyret model er disse knapper placeret symmetrisk modsat i forhold til en venstrestyret model.

### Brug af automatisk klimaanlæg

Hvis der trykkes på nogen af knapperne, mens klimaanlægget er i automatisk tilstand, har funktionen, der er tilknyttet den knap, der blev trykket på, førsteprioritet.

**AUTO** indikatoren slukkes, men funktioner, der ikke er knyttet til den knap, der blev trykket på, vil blive styret automatisk.

For at forhindre kold luft udefra i at blæse ind i kabinen starter blæseren muligvis ikke med det samme, når der trykkes på **AUTO** knappen.

Hvis der er meget varmt i kabinen, kan du køle den hurtigere ned ved at åbne ruderne delvist, sætte systemet i automatisk tilstand og vælge den lave temperaturindstilling. Skift fra friskluftstilstand til recirkulationstilstand, indtil temperaturen er faldet tilstrækkeligt.

Når du indstiller temperaturen til laveste eller højeste grænse, vises **Lo** eller **Hi** på displayet.

Klimaanlægget tændes og slukkes ved at trykke på **ON/OFF** knappen. Når klimaanlægget tændes, vender det tilbage til de forrige indstillinger.

Når tilstanden eller er aktiv, kan den indbyggede varmer i forruden tænde automatisk afhængigt af forhold som temperatur og fugtighed.

### ■ Skift mellem recirkulations- og friskluftstilstand

Tryk på  knappen for recirkulationstilstand, og skift tilstand alt efter forholdene.

Recirkulationstilstand (indikator tændt): Cirkulerer luften i bilens kabine igennem systemet igen.

Friskluftstilstand (indikator slukket): Blæser luft udefra ind i kabinen. Brug altid friskluftstilstand i normale situationer.

### ►► Brug af automatisk klimaanelæg

Hvis højspændingsbatteriniveauet er lavt, kan det reducere klimaanelæggets ydeevne.



## ■ Afrimning af forrude og sideruder

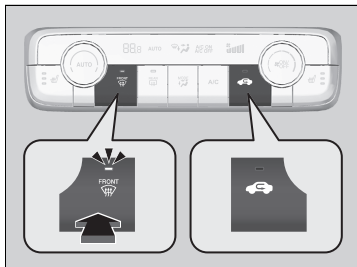



Tryk på  forrudeafrimningsknappen for at tænde airconditionssystemet og automatisk sætte det i friskluftstilstand.

Tryk på  knappen igen for at slukke, hvorefter systemet går tilbage de forrige indstillinger.

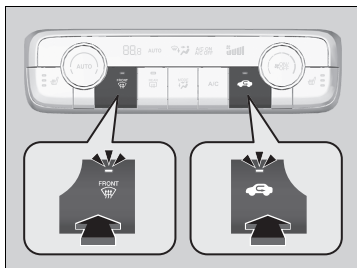
## ■ Sådan afrimes ruderne hurtigt



1. Tryk på  knappen (indikator tændt).
2. Tryk på  knappen (indikator tændt).

## ▣ Afrimning af forrude og sideruder

**Kontrollér for din sikkerheds skyld, at du har godt udsyn gennem alle ruder før kørslen.**

Indstil ikke temperaturen i nærheden af laveste eller højeste grænse.

Når kold luft rammer forruden, kan ydersiden af forruden dugge til.

Når du trykker på  knappen, tændes den indbyggede varmer i forruden også.

## ▣ Sådan afrimes ruderne hurtigt

Efter afrimning af ruderne skal du skifte til friskluftstilstand. Hvis systemet forbliver i recirkulationstilstand, kan vinduerne dugge til pga. luftfugtigheden. Dette hæmmer udsynet.

## ■ Fjernbetjent klargøring af klima anlæg

Du kan betjene klima anlægget udefra.

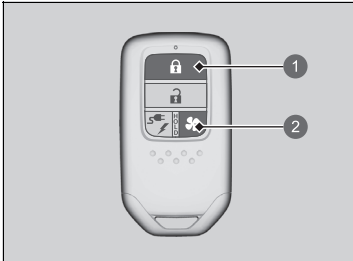

- ① Låseknop
- ② Klima-knop

### ■ Sådan aktiveres anlægget

1. Tryk på låseknappen.
  - Visse udvendige lygter blinker.
2. Tryk på og hold klima-knappen nede inden for ca. fem sekunder.
  - Visse udvendige lygter blinker.
  - Efter et par sekunder blinker nogle af de udvendige lygter 6 gange, og klima anlægget tændes.

### ■ Sådan slås anlægget fra

- Tryk på og hold klima-knappen.
- Nogle af de udvendige lygter blinker, og klima anlægget slås fra.

## ⌘ Fjernbetjent klargøring af klima anlæg

### ⚠ ADVARSEL

Kontroller, at der ikke befinder sig personer i bilen, når du bruger det fjernbetjente klima anlæg. Efter at et bestemt tidsrum er gået, slår systemet fra midlertidigt. I denne periode kan bilens kabine blive opvarmet eller afkølet afhængigt af den omgivende temperatur. Hvis et barn efterlades inde i bilen, kan ekstreme temperaturer medføre dødsfald eller alvorlig skade på barnet.

Klima anlægget er ikke aktivt, hvis en af følgende betingelser er til stede.

- En dør eller bagagerumsklappen er ikke lukket.
- Strømtilstanden indstilles til TIL.
- Højspændingsbatteriniveauet er lavt.

Klima anlægget slukker automatisk, hvis en af følgende betingelser er til stede.

- Systemet har været i gang i mere end den indstillede tid.
- Højspændingsbatteriniveauet bliver lavt.
- Frontklappen åbnes.
- Strømtilstanden indstilles til TIL.

#### ► Fjernbetjent klargøring af klima anlæg

Følgende funktioner fungerer også afhængigt af temperaturen:

Når det er varmt udenfor:

- Aircondition anlægget aktiveres i recirkulationstilstand.

Når det er koldt udenfor:

- Varmeren i forruden aktiveres efter behov.
- Elbagruden aktiveres.
- Sædevarmeren og ratvarmeren aktiveres.

► **Ratvarmer** S. 244

► **Forsædevarmere** S. 245

Afhængigt af opladningsmiljøet kan højspændingsbatteriets lademængde blive reduceret, selv om ladestikket er tilsluttet.

Du kan justere klima anlæggets temperatur, ændre driftstiden og slukke for den automatiske rudevarmer vha. audio-/informationsskærmen.

► **EV-menu** S. 317

Du kan tilpasse indstillingerne for klima anlæggets tidsplan.

► **EV-menu** S. 317

## Sensorer til automatisk klima anlæg

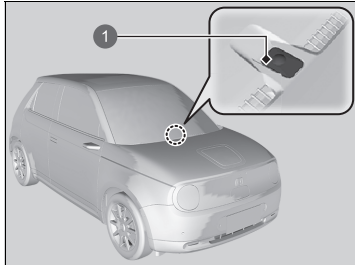

1 Sensor

Det automatiske klima anlæg er udstyret med sensorer. Undlad at overdække dem, og pas på ikke at spilde væske på dem.

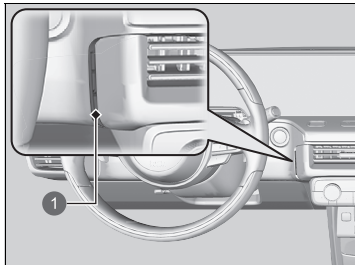

1 Sensor



# Funktioner

Dette kapitel beskriver, hvordan de teknologiske funktioner betjenes.  
Billederne i dette kapitel er repræsentative eksempler.

<b>Lydanlæg</b>			
Om lydanlægget .....	254	Afspilning af FM-radio .....	283
Tyverisikring af lydanlæg .....	255	Afspilning af DAB-radio.....	288
<b>Lydanlæg med standarddisplay</b> .....	256	Afspilning af en iPod.....	291
Start.....	256	Afspilning af en USB-nøgle .....	294
Grundlæggende betjening .....	257	Afspilning af <i>Bluetooth</i> <sup>®</sup> -lyd.....	298
Indbygget instruktionsbog.....	263	Afspilning af en video med HDMI™ .....	301
Stemmestyringsfunktioner*1 .....	264	Wi-Fi-forbindelse .....	303
Audio-/informationskærm.....	267	Apple CarPlay .....	305
Indstilling af ur .....	273	Android Auto™ .....	309
Regulering af lyd .....	276	Effektflow.....	313
Displayindstilling .....	277	EV-menu .....	317
Systemopdateringer .....	278	Aktivering og deaktivering af førerassistent.....	322
		Funktioner, der kan tilpasses.....	323
		Nulstilling af alle indstillinger til standard.....	338
		Håndfrit telefonsystem .....	339
		<b>Fejlmeddelelser for lydanlæg</b> .....	357
		<b>Generelle oplysninger om lydanlægget</b> .....	358
		<b>Nødopkald (eCall)</b> .....	368

## Om lydanlægget

Lydanlægget har FM-radio og DAB-tjeneste (Digital Audio Broadcast). Det kan også afspille USB-nøgler, iPod-, iPhone-, *Bluetooth*®- og HDMI™-enheder samt smartphones.

Lydanlægget kan betjenes via knapperne og lydstyrkedrejknappen på panelet, via fjernbetjeningsknapperne på rattet eller via ikonerne på berøringsskærmen.

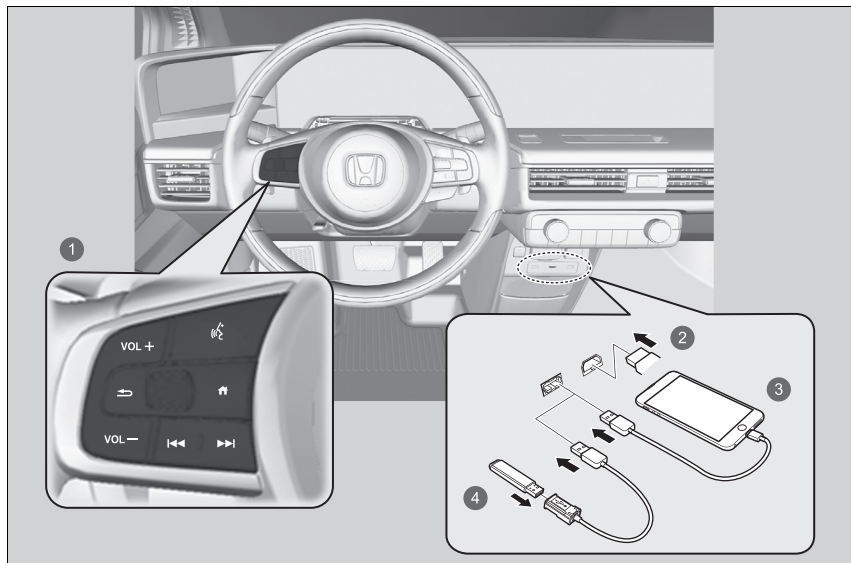

- 1 Fjernbetjeningsknapper
- 2 HDMI™
- 3 iPod
- 4 USB-nøgle

### Om lydanlægget

#### Betjening med tændingen slået fra

Når du har indstillet strømtilstanden til KØRETØJ FRA (LÅST), kan du benytte lydanlægget i op til 30 minutter pr. driftscyklus. Du kan dog fortsætte med at bruge lydanlægget, hvis batteriniveaet tillader det. Gentagen brug af denne funktion kan dræne batteriet for strøm.

## Tyverisikring af lydanlæg

---

Lydanlægget deaktiveres, når det frakobles en strømkilde, f.eks. hvis 12 V batteriet bliver frakoblet eller bliver helt afladet. Under visse omstændigheder kan systemet vise et skærbillede til indtastning af en adgangskode. Hvis det sker, skal du genaktivere lydanlægget.

### ■ Genaktivering af lydanlægget

1. Indstil strømtilstanden til TIL.
2. Tænd lydanlægget.
3. Tryk på lydanlæggets tænd/sluk-knap, og hold den nede i mere end 2 sekunder.
  - ▶ Lydanlægget genaktiveres, når lydanlæggets styreenhed opretter forbindelse til bilens styreenhed. Hvis styreenheden ikke kan genkende lydenheden, skal du gå til en forhandler og få lydenheden kontrolleret.



## Start

Lydanlægget med standarddisplay starter automatisk, når du indstiller strømtilstanden til TILBEHØR eller TIL. Ved opstart vises følgende skærbillede om dataoverførslen.

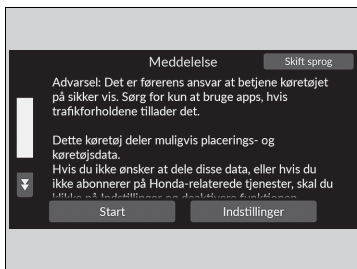

Vælg **Start**.

- ▶ Hvis du vil ændre indstillingerne for dataoverførsel, skal du vælge **Indstillinger** og derefter vælge TIL/FRA-indstillingerne på skærbilledet **Datadelingsindstilling**.
- ▶ Hvis du ikke vælger **Start**, skifter systemet automatisk til audio-/informationsskærmen efter et stykke tid.
- ▶ Hvis der ikke findes en registreret enhed, skal du vælge **Start**, hvorefter *Bluetooth*®-parringsskærbilledet vises.
- ▶ Hvis du markerer feltet **Vis ikke denne meddelelse igen**, vises skærbilledet ikke.

■ **Sådan parres en mobiltelefon (hvis der ikke i forvejen er parret nogen telefon til systemet)**

1. Sørg for, at telefonen er i søgetilstand eller i søgbar tilstand.
2. Vælg **Honda HFT** på din telefon.
  - ▶ Hvis du vil parre en telefon fra dette lydanlæg med standarddisplay, skal du vælge **Søg efter enheder** og derefter vælge din telefon, når den vises på listen.

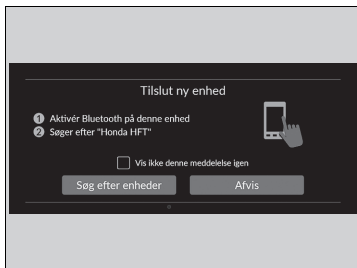

### Start

#### Datadelingsindstilling

**TIL:** Datakommunikation tilgængelig.

**FRA:** Datakommunikation ikke tilgængelig.

## Grundlæggende betjening

### Lydanlæggets funktioner

For at lydanlægget kan fungere, skal strømtilstanden være aktiveret eller indstillet til tilbehørstilstand.

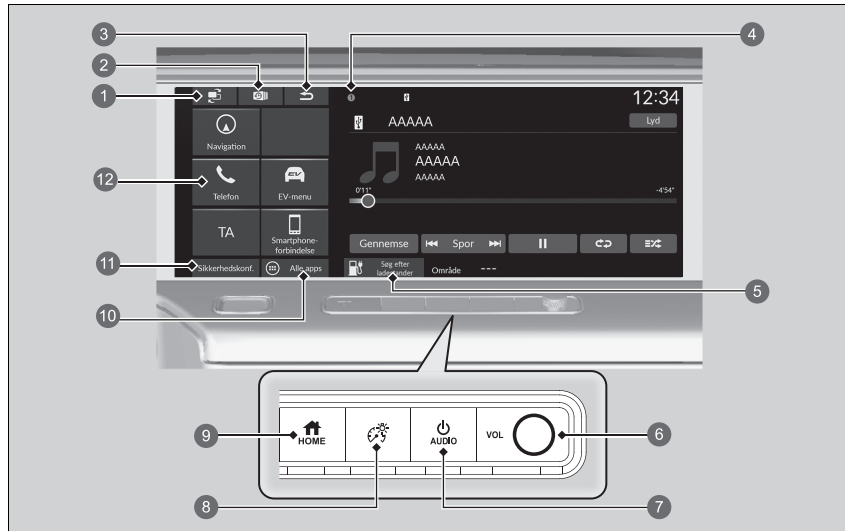

- |   |                              |    |                                |
|---|------------------------------|----|--------------------------------|
| 1 | ikon (skærmkontakt)          | 7  | knap (tænd/sluk / audio)       |
| 2 | ikon (seneste)               | 8  | knap (lysstyrke)               |
| 3 | ikon (tilbage)               | 9  | knap (hjem)                    |
| 4 | Statusikoner                 | 10 | <b>Alle apps</b>               |
| 5 | <b>Søg efter ladestander</b> | 11 | <b>Sikkerhedskonfiguration</b> |
| 6 | <b>VOL</b> knap              | 12 | Genvejsikon                    |

### Lydanlæggets funktioner

Dette skærbillede vises på venstrestyrede modeller. På en højrestyret model er disse placeret symmetrisk modsat i forhold til en venstrestyret model.

Du kan bruge lydanlægget i 30 minutter, når strømtilstanden er indstillet til KØRETØJ FRA. Derefter slukker systemet automatisk.

Hvis du vil blive ved med at bruge det, anbefaler vi, at du indstiller strømtilstanden til TILBEHØR eller TIL.

#### Betjening med tændingen slået fra

► **Betjening med tændingen slået fra** S. 254

 **ikon (skærmkontakt):** Skifter mellem de apps, der vises på midterskærmen og på hjælpekærmen.

➔ **Skift af skærm** S. 268

 **ikon (seneste):** Viser listen over apphistorik.

➔ **Visning af apphistorikken** S. 268

 **ikon (tilbage):** Går tilbage til det forrige skærbillede.

**Statusikoner:** Viser indikatorer og oplysninger om bilen, tilsluttede telefoner osv. i overskriftsområdet.

➔ **Statusområde** S. 270

 **Søg efter ladestander:** Søger efter en ladestander.

➔ **Se manualen til navigationssystemet**

**VOL drejeknap:** Drejes for at justere lydstyrken.

 **knap (tænd/sluk / audio):** Tænder og slukker for lydanlægget.

 **knap (lystyrke):** Ændrer skærmens lysstyrke.

➔ **Displayindstilling** S. 277

 **knap (hjem):** Går til startskærmen.

 **Alle apps:** Viser alle apps.

**Sikkerhedskonfiguration:** Aktiverer og deaktiverer sikkerhedsfunktioner.

➔ **Aktivering og deaktivering af førerassistent** S. 322

**Genvejsikon:** Viser genvejsikonerne.

## USB-porte

På frontpanelet

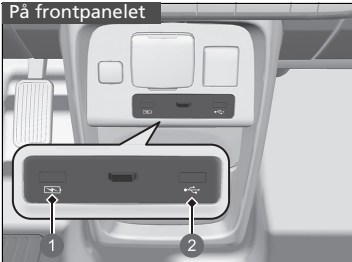

- 1 Kun til opladning af enheder
- 2 Afspilning af lydfile og tilslutning af kompatible telefoner

På bagsiden af midterkonsollen

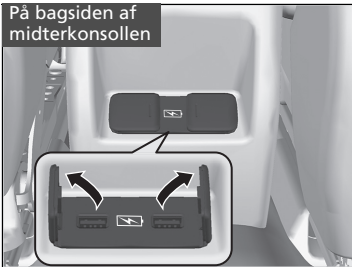

### ■ På frontpanelet (🔌)

USB-porten (2,5 A) på frontpanelet er beregnet til opladning af enheder, afspilning af lydfile og tilslutning af telefoner, der er kompatible med Apple CarPlay eller Android Auto.

- For at undgå potentielle problemer skal du sørge for at bruge et Apple MFi-certificeret Lightning-stik til Apple CarPlay, og til Android Auto skal USB-kablerne være certificerede af USB-IF til at være kompatible med USB 2.0-standarden.

### ■ På frontpanelet (🔌)

USB-porten (2,5 A) på frontpanelet er kun beregnet til opladning af enheder.

- Du kan ikke afspille musik, selv når du har sluttet musikafspillere til den.

### ■ På bagsiden af midterkonsollen

Disse USB-porte (2,5 A) er kun til opladning af enheder.

- Du kan ikke afspille musik, selv når du har sluttet musikafspillere til dem.

## 🔌 USB-porte

- Efterlad ikke en iPod eller en USB-nøgle i bilen. Direkte sollys og høje temperaturer kan beskadige den.
- Vi anbefaler, at du bruger et USB-kabel, når du tilslutter en USB-nøgle til USB-porten.
- Tilslut ikke din iPod eller din USB-nøgle via en hub.
- Brug ikke enheder, såsom en kortlæser eller en harddisk, eftersom det kan beskadige enheden eller dine file.
- Vi anbefaler, at du tager en sikkerhedskopi af dine data, før du benytter enheden i bilen.
- De viste meddelelser kan variere alt efter enhedsmodel og softwareversion.

## 🔌 USB-opladning

USB-porten kan levere en effekt på op til 2,5 A. Der leveres ikke en effekt på 2,5 A, medmindre enheden behøver det. For at få oplysninger om strømstyrken bedes du læse betjeningsvejledningen til den enhed, der skal oplades.

Under visse omstændigheder kan en enhed, der er tilsluttet porten, frembringe støj i den radio, du lytter til.

## ■ HDMI™-port

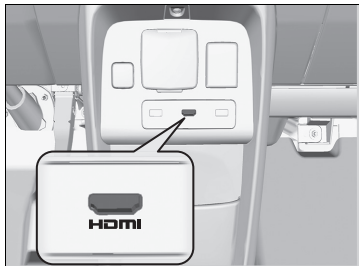

Indsæt HDMI™-kablet i HDMI™-porten.

## ⊞ HDMI™-port

- Efterlad ikke den HDMI™-tilsluttede enhed i bilen. Direkte sollys og høje temperaturer kan beskadige den.
- Vi anbefaler, at du tager en sikkerhedskopi af dine data, før du benytter enheden i bilen.
- De viste meddelelser kan variere alt efter enhedsmodel og softwareversion.

Udtrykkene HDMI og HDMI High-Definition Multimedia Interface samt HDMI-logoet er varemærker eller registrerede varemærker tilhørende HDMI Licensing LLC i USA og i andre lande.

## ■ Fjernbetjening af lydanlægget

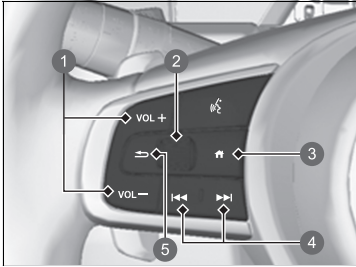

Gør det muligt at betjene lydanlægget under kørsel. Oplysningerne vises i førerinformationssystemet.

- 1 VOL +/VOL - knapper (lydstyrke)
- 2 Venstre vælgerhjul
- 3 knap (hjem)
- 4 knapper (søg/spring over)
- 5 knap (tilbage)

### VOL +/VOL - knapper (lydstyrke)

Tryk på VOL +: For at skrue op for lyden.

Tryk på VOL -: For at skrue ned for lyden.

### Venstre vælgerhjul

- Når du vælger audiofunktion

Tryk på knappen (hjem), og rul op eller ned for at vælge (lyd) i førerinformationssystemet, og tryk derefter på venstre vælgerhjul.

## ▶ Fjernbetjening af lydanlægget

Nogle tilstande vises kun, når en passende enhed eller et passende medie anvendes.

Afhængigt af den Bluetooth®-enhed, du tilslutter, vil det eventuelt ikke være muligt at betjene bestemte funktioner.

Tryk på knappen (tilbage) på førerinformationssystemet for at vende tilbage til forrige skærm eller annullere en kommando.

Tryk på knappen (hjem) for at gå tilbage til førerinformationssystemets startskærm.

### Rul op eller ned:

For at rulle gennem audiofunktionerne skal du rulle op eller ned og derefter trykke på venstre vælgerhjul:

FM/DAB/iPod/USB/Apple CarPlay/Android Auto/*Bluetooth*®-lyd/HDMI

- Afhængigt af en tilsluttet enhed kan de viste indstillinger ændres.

### knapper (søg/spring over)

- Ved afspilning af radio
  - Tryk på :** For at vælge den næste forvalgte radiostation.
  - Tryk på :** For at vælge den forrige forvalgte radiostation.
  - Tryk på og hold :** For at vælge næste kraftige station.
  - Tryk på og hold :** For at vælge den forrige kraftige station.
- Ved afspilning af en iPod, USB-nøgle, *Bluetooth*®-lyd eller en smartphone-forbindelse
  - Afhængigt af en tilsluttet enhed kan funktioner ændres.
  - Tryk på :** For at springe videre til den næste sang.
  - Tryk på :** For at gå tilbage til forrige sang.
- Ved afspilning af en USB-nøgle
  - Tryk på og hold :** For at springe videre til næste mappe.
  - Tryk på og hold :** For at gå tilbage til forrige mappe.
- Ved afspilning af en iPod:
  - Tryk på og hold :** For at springe videre til den næste sang.
  - Tryk på og hold :** For at gå tilbage til forrige sang.

## Indbygget instruktionsbog

Du kan se indholdet af instruktionsbogen på lydanlægget med standarddisplay.

### ■ Åbn instruktionsbogen

1. Vælg  **Alle apps**.
2. Vælg **Instruktionsbog**.

### ■ Installation/opdatering af instruktionsbogen

Du modtager automatisk en meddelelse om, hvornår du kan installere eller opdatere instruktionsbogen.

Opdatering:

1. Tryk på meddelelsen.
  - Versionsskærmbilledet vises.
2. Vælg de elementer, der skal opdateres.
3. Tryk på **Opdatér**.

Hvis du fjerner markeringen for et element på versionsskærmbilledet, modtager du ikke meddelelsen om det.

### ☒ Indbygget instruktionsbog

Denne funktion omfatter ikke alle tilgængelige sprog for lydanlægget med standarddisplay.

Ændring af sprog for lydanlægget med standarddisplay ændrer også instruktionsbogens sprog. Hvis instruktionsbogen ikke er tilgængelig eller installeret på det pågældende sprog, er instruktionsbogen som standard indstillet til engelsk.

### ☒ Installation/opdatering af instruktionsbogen

Der kan være forskelle i det viste indhold afhængigt af instruktionsbogens version.

Hvis instruktionsbogen endnu ikke er installeret, kan du installere den via Wi-Fi.

➤ **Wi-Fi-forbindelse** S. 303



Gælder for alle andre sprog end engelsk, tysk, fransk, italiensk og spansk

Hvis du installerer instruktionsbogen på et nyt sprog, fjernes den instruktionsbog, du downloadede tidligere.



## Stemmestyringsfunktioner\*<sup>1</sup>

Bilen har et stemmestyringssystem, der giver mulighed for håndfri betjening.

Stemmestyringssystemet anvender  knappen (tale) og  knappen (tilbage) på rattet og en mikrofon i nærheden af læselamperne i loftet.

### ■ Stemmegenkendelse

Sådan opnås optimal stemmegenkendelse ved brug af stemmestyringssystemet:

- Sørg for, at det korrekte skærbillede er vist for de stemmekommandoer, du bruger. Systemet genkender kun bestemte kommandoer.



Tilgængelige stemmekommandoer.

#### ► **Stemmemportalskærbillede** S. 265

- Luk ruderne.
- Indstil luftdyserne i instrumentbrættet og i siden, så der ikke blæses luft på mikrofonen i loftet.
- Tal tydeligt med en klar, naturlig stemme uden pauser mellem ordene.
- Reducér eventuel baggrundsstøj, hvis det er muligt. Systemet kan muligvis misfortolke din kommando, hvis der er mere end én person, som taler på samme tid.

\*1: Sprogene, som stemmestyringssystemet kan genkende, er engelsk, tysk, fransk, spansk og italiensk.

### ►► Stemmestyringsfunktioner\*<sup>1</sup>

Når du trykker på  knappen, spørger en hjælpe-prompt dig om, hvad du ønsker at gøre. Tryk på og slip  knappen igen for at omgå denne prompt og afgive en kommando.

## Stemmeportalskærbillede

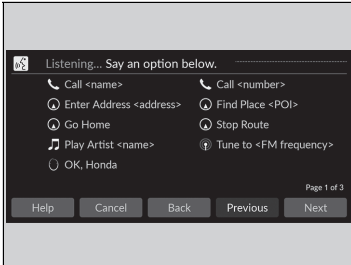

Når  knappen (tale) trykkes ind, vises tilgængelige stemmekommandoer på skærbilledet.

Du kan få vist en komplet liste over kommandoer ved at sige "Help" efter bippet.

Afhængigt af den valgte tilstand er de viste kommandoer forskellige på stemmeportalskærbilledet. De genkendte kommandoer er de samme, uanset hvilket skærbillede der er valgt.

Normal tilstand: En liste over eksempler på kommandoer vises, så du hurtigt kan udføre den ønskede funktion.

Hjælpetilstand: En liste over grundlæggende kommandoer vises for at hjælpe dig trin for trin gennem stemmestyringsmenuen.

Du kan skifte tilstanden på skærbilledet **Generelle indstillinger.**

► Stemmestyring S. 330

Systemet genkender kun kommandoerne på de følgende sider på visse skærbilleder. Frit sammenstillede stemmekommandoer genkendes ikke.

## Generelle kommandoer

Når stemmeportalskærbilledet vises, skifter det plads til øverst på skærbilledet for hver funktion, når du bruger de globale kommandoer.

- *Music Search*
- *FM*
- *Navigation*
- *Phone*
- *Okay, Honda*

## Telefonkommandoer

Systemet kan kun bruges, når telefonen er tilsluttet. Hvis systemet genkender telefonkommandoen, ændrer skærbilledet den tilknyttede skærm til telefonens stemmegenkendelse.

## Telefonkommandoer

- *Call <navn>*
- *Call <nummer>*

Systemet genkender navnet på en kontaktperson, der kun er gemt i telefonens telefonbog. Hvis det fulde navn er registreret i feltet Fornavn, registrerer systemet fornavn og efternavn som én kontaktperson.

Telefonkommandoerne er ikke tilgængelige, hvis du bruger Apple CarPlay.

## Lydkommandoer

Hvis systemet genkender lydkommandoen, ændrer skærbilledet den tilknyttede skærm til lydanlæggets stemmegenkendelse.

## FM-kommandoer

- *Tune to <FM-frekvens>*

### ■ iPod-kommandoer

- *List Album* <navn>
- *List Artist* <navn>
- *List Genre* <navn>
- *List Playlist* <navn>
- *Play* <kunstner> <album>
- *Play*
- *Play Album* <navn>
- *Play Artist* <navn>
- *Play Genre* <navn>
- *Play Music* <tekst:medie\_kombination>
- *Play Playlist* <navn>
- *Play Song* <navn>

### ■ USB-kommandoer

- *List Album* <navn>
- *List Artist* <navn>
- *List Playlist* <navn>
- *Play* <kunstner> <album>
- *Play*
- *Play Album* <navn>
- *Play Artist* <navn>
- *Play Music* <tekst:medie\_kombination>
- *Play Playlist* <navn>
- *Play Song* <navn>

### ■ Navigationskommandoer

Skærbilledet skifter til navigationsskærbilledet.

📖 **Se manualen til navigationssystemet**

### ■ Standardkommandoer

- *Voice Help*
- *Cancel*
- *Back*

Stemmehjælp er stemmevejledning til udtale for at få hjælp på det aktuelle skærbillede.



### ■ Listekommandoer

- *Previous*
- *Next*
- *Yes*
- *No*

## Audio-/informationskærm

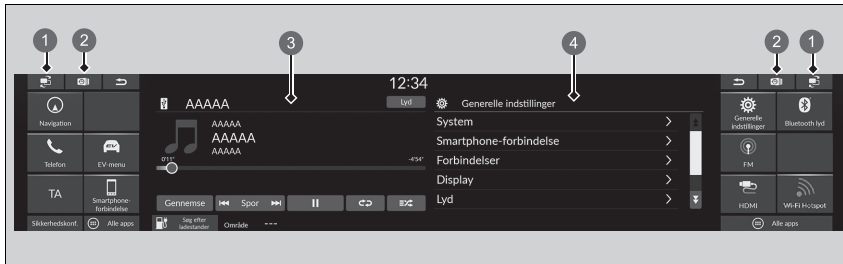
Viser status for lyd, og billeder lægges ind udefra på midterskærmen og hjælpekærmen. På disse skærme kan du gå til forskellige opsætningsmuligheder.



- 1  ikon (skærmkontakt)
- 2  ikon (seneste)
- 3 Midterskærm
- 4 Hjælpekærm

### Audio-/informationskærm

#### Betjening af berøringsskærm

- Benyt simple fagter – herunder berøring, stryging og rulning – til at betjene visse lydfunktioner.
- Visse punkter er nedtonet under kørslen for at minimere risikoen for forstyrrelse under kørslen.
- Du kan bruge stemmekommandoer.
- Handsker kan forringe berøringsskærmens reaktionsevne eller forhindre dens funktion.

Du kan ændre følsomhedsindstillingen for berøringsskærmen.

► **System** S. 324

## ■ Skift af skærm

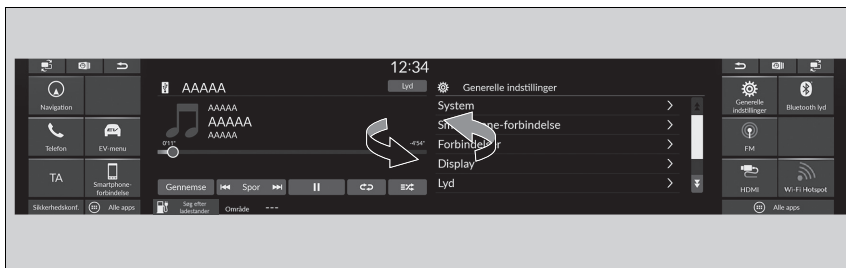

Vælg  for at skifte mellem de apps, der vises på midterskærmen og hjælpekærmen.

## ■ Visning af apphistorikken



Vælg  for at få vist apphistorikken.

Stryg opad for at lukke appen.

## ► Skift af skærm

Visse apps vises kun på midterskærmen.



## ■ Appgenvejsfunktion

Appgenvejsikoner vises på midterskærmen og hjælpekærmen. Du kan ændre de ikoner, der vises, og placeringen af dem.



### ■ Sådan udskiftes/flyttes appgenvejsikoner på genvejsområdet

Du kan udskifte de viste ikoner og placeringen af ikonerne på genvejsområdet.

1. Tryk på og hold et ikon nede.
  - ▶ Skærbilledet skifter til brugertilpasningsskærbilledet.
2. Træk og slip ikonet dér, hvor du ønsker det.
  - ▶ Hvis du vælger  eller , går du videre til næste skærbillede, når du stryger tilpasningsskærbilledet til venstre eller højre.
3. Vælg **Færdig**.
  - ▶ Du vender tilbage til det forrige skærbillede.

## ▶ Appgenvejsfunktion

Vælg **Tips** for at få vist tips. Tryk på skærbilledet for tips for at skjule dem.

Hvis der er et tomt område på genvejsområdet, kan du tilføje et ikon, der skal vises. Hvis det er tilfældet, skal du trykke på og holde det tomme område inde for at skifte til brugertilpasningsskærbilledet.

Forudinstallerede apps starter muligvis ikke normalt. Hvis dette sker, skal du vælge  (seneste) og stryge de apps, der ikke kan starte, op for at lukke dem og derefter genstarte appsene.

Hvis de stadig ikke starter normalt, skal du indstille strømtilstanden til KØRETØJ FRA og derefter til TIL igen.

▶ **Visning af apphistorikken** S. 268

Hvis du udfører **Fabriksdatanulstilling**, kan alle indstillinger blive nulstillet til fabriksindstillingerne.

▶ **Nulstilling af alle indstillinger til standard** S. 338

Hvis disse apps stadig ikke starter normalt selv efter **Fabriksdatanulstilling**, skal du kontakte din forhandler.

## ■ Statusområde

Viser indikatorer og oplysninger om bilen, tilsluttede telefoner osv. i overskriftsområdet. Du kan kontrollere de detaljerede oplysninger ved at vælge disse ikoner.

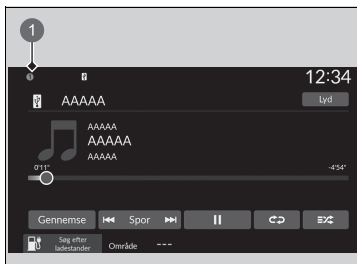

1. Vælg systemstatusikonet.  
► Statusområdet vises.
2. Vælg et element for at få vist detaljerne.
3. Vælg  eller systemstatusikonet for at lukke området.

- 1 Systemstatusikon

## ■ Indstilling af baggrund

Du kan ændre, gemme og slette baggrunden på audio-/informationskærmen.

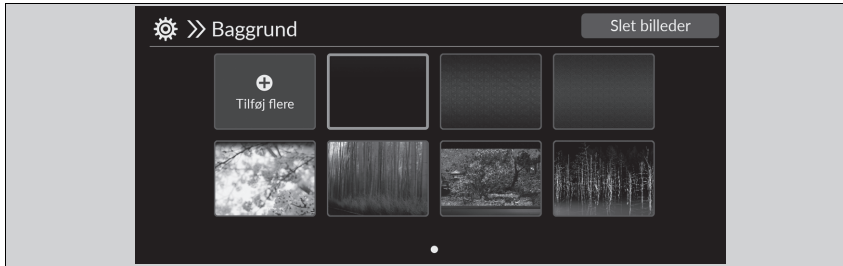

### ■ Importér baggrund

1. Tilslut USB-nøglen til USB-porten.  
 ▶ **USB-porte** S. 259
2. Vælg **Generelle indst.**
3. Vælg **Display**.
4. Vælg **Baggrund**.
5. Vælg **Tilføj flere**.  
 ▶ Navnet på de billeder, der er gemt på USB-nøglen, vises på listen.
6. Vælg et billede, du vil importere.  
 ▶ Flere billeder kan vælges på samme tid.
7. Vælg **OK**.  
 ▶ De valgte billeder vises.
8. Vælg **Overfør**.  
 ▶ Det skifter til indstillingsmenuen for baggrund.

## ▶▶ Indstilling af baggrund

Den baggrund, du har konfigureret på **Tapet**, kan ikke vises på førerinformationssystemet.

- Ved import af baggrundsfiler skal billedet være i USB-nøglets rodbibliotek.
- Billeder i en mappe kan ikke importeres.
- Filnavnet skal være mindre end 64 bytes.
- Filformatet på billedet, der kan importeres, er BMP (bmp) eller JPEG (jpg).
- Den maksimale størrelse for hver enkelt fil er mindre end 10 MB.
- Hvis USB-nøglen ikke indeholder nogen billeder, vises en meddelelse.
- Der kan importeres op til 16 billeder.
- Den maksimale billedstørrelse er 4.096 x 2.304 pixel. Hvis billedstørrelsen er mindre end 1.280 x 720 pixel, vises billedet midt på skærmen med det omkringliggende område i sort.
- Hvis det tilføjede billede er større end skærmen, fastholdes billeddataenes aspektforhold, og billedet reduceres til at passe til skærmen.



### ■ Vælg baggrund

1. Vælg **Generelle indst.**
2. Vælg **Display**.
3. Vælg **Baggrund**.
4. Vælg et baggrundsbillede, du vil indstille.
  - ▶ Hvis de importerede billeder ikke vises på audio-/informationskærmen, vælges  på skærmen.
  - ▶ Forhåndsvisningen vises på skærmen.
5. Vælg **Gem**.
  - ▶ Det skifter til indstillingsmenuen for baggrund.

### ■ Slet baggrund

1. Vælg **Generelle indst.**
2. Vælg **Display**.
3. Vælg **Baggrund**.
4. Vælg **Slet billeder**.
5. Vælg et baggrundsbillede, du vil slette.
  - ▶ Flere billeder kan vælges på samme tid.
6. Vælg **OK**.
  - ▶ De valgte billeder vises.
7. Vælg **Slet**.
  - ▶ Det skifter til indstillingsmenuen for baggrund.

### ☒ Slet baggrund

Du kan ikke slette den første importerede baggrund.

## Indstilling af ur

### ■ Indstilling af ur

Du kan indstille klokkeslættet manuelt og indsætte en baggrund med et ur på audio-/informationskærmen.

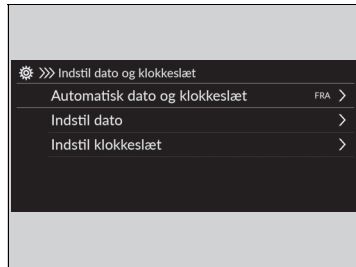

1. Vælg **Generelle indst.**
2. Vælg **System.**
3. Vælg **Dato og klokkeslæt.**
4. Vælg **Indstil dato og klokkeslæt.**
5. Vælg **Automatisk dato og klokkeslæt** og derefter **FRA.**

Sådan indstilles datoen:

6. Vælg **Indstil dato.**
7. Vælg **▲/▼.**
8. Vælg **Gem** for at indstille datoen.

Sådan indstilles klokkeslættet:

6. Vælg **Indstil klokkeslæt.**
7. Vælg **▲/▼.**
8. Vælg **Gem** for at indstille klokkeslættet.

### ☒ Indstilling af ur

Uret opdateres automatisk via bilens lydanlæg.

Du kan også justere uret ved at trykke på det ur, der vises i overskriftsområdet på midterskærmen, ved at trykke på **Ur** på genvejsområdet eller ved at trykke på **Alle apps.**

1. Tryk på uret på skærmen.  
Der vises et ur af skivetypen.
2. Vælg **Indstillinger.**
3. Vælg **Dato og klokkeslæt.**
4. Vælg **Indstil dato og klokkeslæt.**
5. Vælg **Automatisk dato og klokkeslæt** og derefter **FRA.**
6. Vælg **Indstil dato** eller **Indstil klokkeslæt.**
7. Indstilling af datoer, timer og minutter ved at vælge **▲/▼.**
8. Vælg **Gem** for at indstille klokkeslættet.

Du kan tilpasse urvisningen.

☒ **System** S. 324

## ■ Indstilling af baggrund med ur

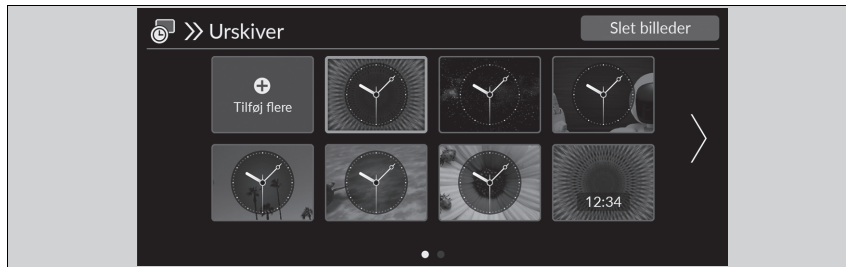

### ■ Import af baggrund med ur

1. Tilslut USB-nøglen til USB-porten.
  - **USB-porte** S. 259
2. Vælg **Ur**.
  - Hvis **Ur** ikke vises på genvejsområdet, vælges  **Alle apps**.
3. Vælg **Indstillinger**.
4. Vælg **Urskiver**.
5. Vælg **Tilføj flere**.
  - Navnet på de billeder, der er gemt på USB-nøglen, vises på listen.
6. Vælg et billede, du vil importere.
  - Flere billeder kan vælges på samme tid.
7. Vælg **OK**.
  - De valgte billeder vises.
8. Vælg **Overfør**.
  - Der skiftes til indstillingsskærmbilledet for baggrund med ur.

## ►► Indstilling af baggrund med ur

- Ved import af baggrundsfiler skal billedet være i USB-nøglen's rodbibliotek. Billeder i en mappe kan ikke importeres.
- Filnavnet skal være mindre end 64 bytes.
- Filformatet på billedet, der kan importeres, er BMP (bmp) eller JPEG (jpg).
- Den maksimale størrelse for hver enkelt fil er mindre end 10 MB.
- Hvis USB-nøglen ikke indeholder nogen billeder, vises en meddelelse.
- Der kan importeres op til 11 billeder.
- Den maksimale billedstørrelse er 4.096 x 2.304 pixel. Hvis billedstørrelsen er mindre end 1.280 x 720 pixel, vises billedet midt på skærmen med det omkringliggende område i sort.

### ■ Vælg baggrund med ur

1. Vælg **Ur**.
  - ▶ Hvis **Ur** ikke vises på genvejsområdet, vælges  **Alle apps**.
2. Vælg **Indstillinger**.
3. Vælg **Urskiver**.
4. Vælg et billede, du vil indstille.
  - ▶ Forhåndsvisningen vises på skærmen.
5. Vælg **Gem**.
  - ▶ Urskærbilledet, som baggrunden er indstillet til, vises.

### ■ Slet baggrund med ur

1. Vælg **Ur**.
  - ▶ Hvis **Ur** ikke vises på genvejsområdet, vælges  **Alle apps**.
2. Vælg **Indstillinger**.
3. Vælg **Urskiver**.
4. Vælg **Slet billeder**.
5. Vælg et billede, du vil slette.
  - ▶ Flere billeder kan vælges på samme tid.
6. Vælg **OK**.
  - ▶ De valgte billeder vises.
7. Vælg **Slet**.
  - ▶ Der skiftes til indstillingskærbilledet for baggrund med ur.

## Regulering af lyd

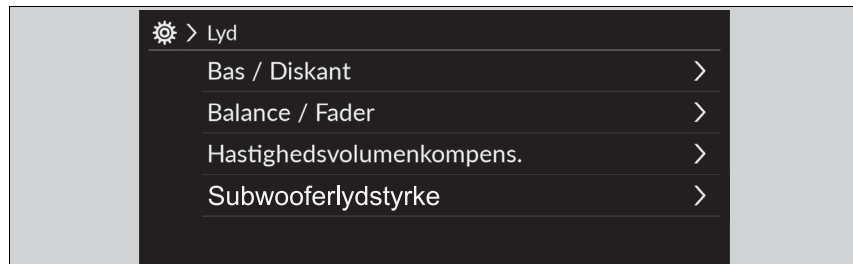

1. Vælg en lydkilde.
2. Vælg **Lyd**.
3. Vælg den ønskede indstilling.

Vælg et element blandt følgende valgmuligheder:

- **Bas / Diskant:** Diskant, mellemtone, bas
- **Balance / Fader:** Balance, fader
- **Hastighedsvolumenkompens.:** Indstiller, hvor meget lydstyrken skal øges.
- **Subwooferlydstyrke:** Subwoofer, centerhøjtaler

### ►► Regulering af lyd

**Hastighedsvolumenkompens.** (SVC) justerer lydstyrken ud fra bilens hastighed. Når du kører hurtigere, øges lydstyrken. Når du kører langsommere, reduceres lydstyrken.

Du kan også justere lyden på følgende måde:

1. Vælg **Generelle indst.**
2. Vælg **Lyd**.

For at nulstille hver af indstillingerne for **Bas / Diskant**, **Balance / Fader**, **Hastighedsvolumenkompens.** og **Subwooferlydstyrke** skal du vælge **Standard**.

## Displayindstilling

Lysstyrken på skærmene, som er en del af instrumentet, midterskærmen og kameraspejlsystemet, justeres automatisk afhængigt af det omgivende lys. Lysstyrken på skærmene, som er blevet justeret automatisk, kan justeres manuelt.

### Ændring af skærmens lysstyrke

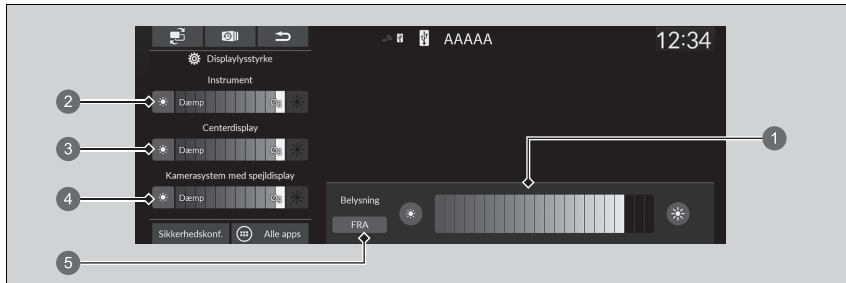

- 1 Lysstyrke for instrument og midterskærm
- 2 Instrumentets lysstyrke
- 3 Midterskærmens lysstyrke
- 4 Kameraspejlsystemets lysstyrke
- 5 FRA

1. Tryk på knappen (lysstyrke).
  - Lysstyrkebjælken vises i nogle få sekunder.
    - **Grundlæggende betjening** S. 257
2. Vælg eller for at justere lysstyrken.

### Ændring af skærmens lysstyrke

Skærmens lysstyrke vil gradvist blive justeret mørkere automatisk, når den omgivende belysning sænkes. Du kan justere lysstyrken på skærmene, når den omgivende belysning er svag. Skærmene kan også justeres ved stærk omgivende belysning, men skærmens lysstyrke ændres ikke.

Du kan justere lysstyrken på skærmen ved at trykke på eller stryge fingeren hen over lysstyrkebjælken.

#### Midterskærm

Du kan også ændre midterskærmens lysstyrke på følgende måde.

1. Vælg **Generelle indst.**
2. Vælg **Display**.
3. Vælg **Justering af billedkvalitet**.
4. Vælg den ønskede indstilling.

Midterskærmens indstilling nulstilles ved at vælge **Standard** på skærbilledet **Display**.

Når lysstyrkebjælken vises, kan du øge lysstyrken for instrumentet og midterskærmen ved at trykke på knappen (lysstyrke).

## Systemopdateringer

Lydanlæggets firmware kan opdateres med telematikstyreenheden via en abonnementsbaseret tjeneste.

### ■ Sådan opdaterer du

Når en opdatering til lydanlægget er tilgængelig, vises meddelelsen i statusområdet. Brug følgende fremgangsmåde for at opdatere systemet.

#### 1. Vælg **Systemopdateringer**.

- Hvis **Systemopdateringer** ikke vises på genvejsområdet, skal du vælge  **Alle apps**.
- Systemet kontrollerer, om der er opdateringer.
- Hvis opdateringsikonet vises på statusområdet, skal du vælge statusikonet.

 **Statusområde** S. 270

#### 2. Vælg **Download**.

- En meddelelse om, at brugeren skal acceptere downloaden, vises på skærmen.

#### 3. Vælg **Installer nu** eller **Installer, mens køretøjet er slukket**.

- Der vises en meddelelse på skærmen, hvis opdateringen er klar.

### » Sådan opdaterer du

Du kan opdatere anlægget via Wi-Fi, men du kan ikke bruge betalings siden, der kræver login eller accept af vilkår for brug i browseren.

Downloaden annulleres, hvis:

- Din Wi-Fi-forbindelse afbrydes.
- Du slukker for elsystemet, når 12 V batteriet er næsten afladet.

Download genoptages næste gang der oprettes en Wi-Fi-forbindelse.

For at beskytte 12 V batteriet kan **Installer, mens køretøjet er slukket** ikke vælges, når batteriet er ved at løbe tør for strøm. Hvis du vil installere de opdaterede data, skal batteriet genoplades, eller du kan vælge **Installer nu**.

## ■ Indstillinger for systemopdateringer

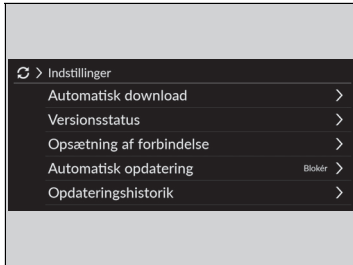

Følgende indstillinger angives:

- **Automatisk download**
- **Versionsstatus**
- **Opsætning af forbindelse**
- **Automatisk opdatering**
- **Opdateringshistorik**

### ■ Indstillinger for automatisk download

Brug følgende fremgangsmåde til at skifte til indstilling for automatisk download.

#### 1. Vælg **Systemopdateringer**.

▶ Hvis **Systemopdateringer** ikke vises på genvejsområdet, skal du vælge  **Alle apps**.

#### 2. Vælg **Indstillinger**.

#### 3. Vælg **Automatisk download**.

#### 4. Vælg adgangspunktet og derefter **Tillad**.

▶ Hvis du ikke vil opdatere systemet automatisk, skal du vælge **Bloker**.

### ■ Få vist en version, og opdater status

Brug følgende fremgangsmåde for at bekræfte version og opdateringsstatus.

#### 1. Vælg **Systemopdateringer**.

▶ Hvis **Systemopdateringer** ikke vises på genvejsområdet, skal du vælge  **Alle apps**.

#### 2. Vælg **Indstillinger**.

#### 3. Vælg **Versionsstatus**.



### ■ Opsætning af forbindelse

Brug følgende fremgangsmåde til at oprette forbindelse til internettet via et Wi-Fi-netværk.

#### 1. Vælg **Systemopdateringer**.

► Hvis **Systemopdateringer** ikke vises på genvejsområdet, skal du vælge  **Alle apps**.

#### 2. Vælg **Indstillinger**.

#### 3. Vælg **Opsætning af forbindelse**.

#### 4. Vælg **OK**.

#### 5. Vælg **Skift tilstand**.

#### 6. Vælg **Netværk**.

► Hvis bilens Wi-Fi er slået fra, skal du vælge **FRA**.

### ■ Indstillinger for automatisk opdatering

Brug følgende fremgangsmåde for at skifte til indstillingen for automatisk opdatering.

#### 1. Vælg **Systemopdateringer**.

► Hvis **Systemopdateringer** ikke vises på genvejsområdet, skal du vælge  **Alle apps**.

#### 2. Vælg **Indstillinger**.

#### 3. Vælg **Automatisk opdatering**.

#### 4. Vælg **Acceptér**.

► Hvis du ikke vil opdatere systemet automatisk, skal du vælge **Afslå**.

### ■ Få vist opdateringshistorikken

Brug følgende fremgangsmåde for at bekræfte opdateringshistorikken.

#### 1. Vælg **Systemopdateringer**.

► Hvis **Systemopdateringer** ikke vises på genvejsområdet, skal du vælge  **Alle apps**.

#### 2. Vælg **Indstillinger**.

#### 3. Vælg **Opdateringshistorik**.

## ■ Sådan opdaterer du trådløst

### ■ Funktion til opsætning af trådløs forbindelse

1. Vælg **Systemopdateringer**.
  - ▶ Hvis **Systemopdateringer** ikke vises på genvejsområdet, skal du vælge  **Alle apps**.
2. Vælg **Indstillinger**.
3. Vælg **Opsætning af forbindelse**.
4. Vælg **OK**.
5. Vælg **Skift tilstand**.
6. Vælg **Netværk**.
  - ▶ Der vendes tilbage til listen over netværk.
7. Vælg et adgangspunkt på listen over netværk.
  - ▶ Hvis lydanlægget anmoder om en adgangskode, skal du indtaste den.
8. Vælg **Tilslut**.

### ■ Sådan opdaterer du

1. Vælg **Systemopdateringer**.
  - ▶ Hvis **Systemopdateringer** ikke vises på genvejsområdet, skal du vælge  **Alle apps**.
2. Vælg **via trådløs**.
3. Vælg **Download**.
  - ▶ En meddelelse om, at brugeren skal acceptere downloaden, vises på skærmen.
4. Vælg **Installer nu** eller **Installer, mens køretøjet er slukket**.
  - ▶ Der vises en meddelelse på skærmen, hvis opdateringen er klar.

## ■ Sådan opdaterer du med en USB-enhed

### ■ Download opdateringsfilerne fra serveren

1. Vælg **Systemopdateringer**.
  - Hvis **Systemopdateringer** ikke vises på genvejsområdet, skal du vælge  **Alle apps**.
2. Vælg **Andre metoder**.
3. Vælg **Via USB-adgang**.
  - Der vises en meddelelse på skærmen.
4. Slut en USB-enhed til USB-porten.
  - Lagrede data kopieres til USB-enheden.
    - **USB-porte** S. 259
5. Tag USB-enheden ud af USB-porten.
6. Slut USB-enheden til computeren, og download derefter opdateringsfilerne.
  - Følg linket for at downloade de ønskede softwareopdateringsfiler. Se vejledningen på <https://usb.honda.com>.

### ■ Opdatering af lydanlægget

1. Vælg **Systemopdateringer**.
2. Vælg **Andre metoder**.
3. Vælg **Via USB-adgang**.
  - Der vises en meddelelse på skærmen.
4. Slut USB-enheden med opdateringsfilerne til USB-porten.
  - Der vises en meddelelse på skærmen.
    - **USB-porte** S. 259
5. Vælg **Installer nu**.
  - Der vises en meddelelse på skærmen, hvis opdateringen gennemføres.

## ►► Sådan opdaterer du med en USB-enhed

En USB-enhed med mindst 8 GB ledig plads eller mere anbefales.

Sørg for at få slettet eventuelt tidligere lager eller opdateringsfiler fra USB-nøglen, inden USB-opdateringen påbegyndes.

## Afspilning af FM-radio

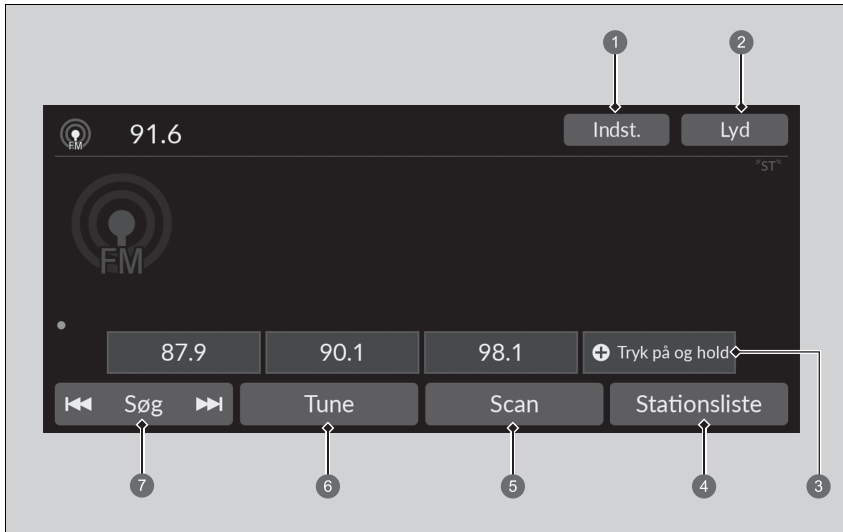

- ① Ikon for indstillinger
- ② Lyd ikon
- ③ Ikoner for forudindstillede stationer
- ④ Stationsliste ikon
- ⑤ Scan ikon
- ⑥ Tune ikon
- ⑦ Søg ikon

## ■ Forvalgshukommelse

Indstiller radiofrekvensen til forvalgshukommelsen.

Sådan gemmes en station:

1. Stil ind på den valgte station.
2. Tryk på og hold ikonet for en forudindstillet station inde for at gemme stationen.
  - ▶ Vælg **Tryk på og hold** for at indstille en ny forvalgt station.

## ■ Stationsliste

Viser en liste over de kraftigste stationer på det valgte bånd.

1. Vælg **Stationsliste** for at få vist en liste.
2. Vælg stationen.

## ■ Manuel opdatering

Opdaterer din liste over tilgængelige stationer til enhver tid.



1. Vælg **Stationsliste** for at få vist en liste.
2. Vælg **Opdater**.

## ■ Scan

Prøver hver af de kraftigste stationer i det valgte bånd i 10 sekunder.

Vælg **Scan** for at begynde scanningen, og vælg **Annuller** eller  for at slå scanning fra.

## ■ Søg

Vælg  eller  for at søge op og ned inden for det valgte frekvensområde og finde en station med et kraftigt signal.

## ☒ Forvalgshukommelse

**ST** indikatoren vises på displayet og angiver FM i stereo.

Skift af audiofunktion

Rul op eller ned på venstre vælgerhjul for at vælge  (lyd).

☒ **Fjernbetjening af lydanlægget** S. 261

Du kan gemme 12 FM-stationer i forvalgshukommelsen.

## ■ Lyd

Justerer lydindstillingerne.

🔧 **Regulering af lyd** S. 276

## ■ Skærbilledet for manual indstilling af radiofrekvens

Vælger at bruge skærmtastaturet til at indtaste radiofrekvensen direkte.

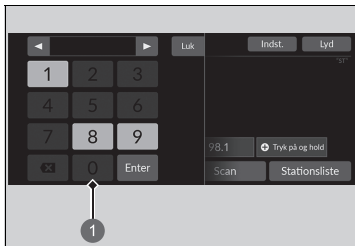

① Skærmtastatur

1. Vælg **Tune**.
2. Indtast den ønskede radiofrekvens vha. skærmtastaturet.
3. Vælg **Enter** for at stille ind på frekvensen.

### 🔧 Skærbilledet for manual indstilling af radiofrekvens

Du kan indstille FM-frekvensens interval mellem 87,5 til 108,0 MHz.

◀▶ **ikoner:**

Vælg ◀ eller ▶ for at indstille radiofrekvensen.

## ■ Radio Data System (RDS)

Giver tekstdatainformation relateret til din valgte RDS-kompatible FM-station.

### ■ Sådan finder du en RDS-station på listen over stationer

1. Vælg **Stationsliste** for at få vist en liste, mens du lytter til en FM-station.
2. Vælg stationen.

### ■ Manuel opdatering

Opdaterer din liste over tilgængelige stationer til enhver tid.

1. Vælg **Stationsliste** for at få vist en liste, mens du lytter til en FM-station.
2. Vælg **Opdater**.

### ■ Trafikmeldingsfunktion (TA)

Med TA-standbyfunktionen er systemet i standby til at modtage trafikmeldinger i alle tilstande, mens funktionen er slået til. Den sidst indstillede station skal understøtte trafikmeldinger og kunne sende RDS.

**Sådan slås funktionen til:** Vælg **TA**. Når en trafikmelding begynder, vises informationskærbilledet på audio-/informationskærmen. Systemet vender tilbage til den sidst valgte tilstand, når trafikmeldingen er færdig.

- Hvis du vil vende tilbage til den tilstand, der var aktiv, før trafikmeldingen begyndte, skal du vælge **Stop**.

**Sådan slås funktionen fra:** Vælg **TA** igen.

## ☒ Radio Data System (RDS)

Når du vælger en FM-station med RDS-funktion, tændes RDS automatisk, og frekvensen viser ændringer af stationens navn. Men hvis signalet fra den pågældende station bliver svagt, ændres visningen fra stationens navn til frekvensen.

## ☒ Trafikmeldingsfunktion (TA)

**TA** indikatoren vises i overskriftsområdet, mens TA-standbyfunktionen er slået til.

Hvis du vælger **Scan**, mens TA-standbyfunktionen er slået til, søger systemet kun efter TP-stationer.

Når **TA** vælges, mens trafikmeldingsfunktionen er slået til, afbryder det ikke TA-standbyfunktionen.

## ■ Indstillinger

Ændrer RDS-indstillingerne.

### 1. Indstillinger.

### 2. Vælg en indstilling.

- **TA-information:** Aktiverer og deaktiverer trafikinformation. (**TIL/FRA**\*1)
- **AF:** Aktiverer og deaktiverer funktionen, der automatisk skifter frekvens for det program, du lytter til, når du kører ind i et andet område. (**TIL**\*1/**FRA**)
- **REG:** Aktiverer og deaktiverer funktionen, der fastholder de samme stationer inden for det pågældende område, selv om signalet bliver svagt. (**TIL**\*1/**FRA**)
- **NYHEDER:** Aktiverer og deaktiverer funktionen for automatisk skift til nyhedsprogrammet. (**TIL/FRA**\*1)

\*1: Standardindstilling



## Afspilning af DAB-radio

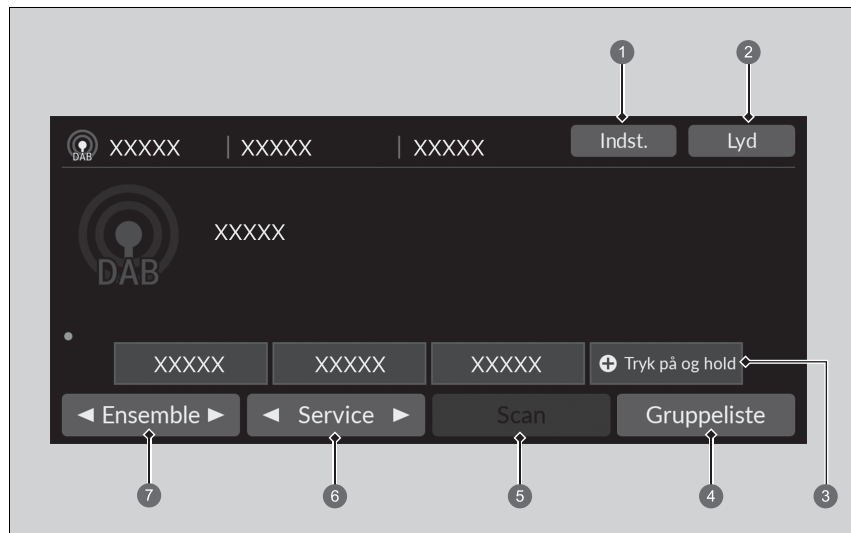

- 1 Ikon for indstillinger
- 2 Lyd ikon
- 3 Ikoner for forudindstillede stationer
- 4 Gruppeliste ikon
- 5 Scan ikon
- 6 Service ikoner
- 7 Ensemble ikoner

## ■ Forvalgshukommelse

Indstiller den forudindstillede frekvens.

Sådan lagres en tjeneste:

1. Stil ind på den valgte tjeneste.
2. Tryk på og hold ikonet for en forudindstillet station inde for at gemme stationen.
  - ▶ Vælg **Tryk på og hold** for at indstille en ny forvalgt station.

## ■ Gruppeliste

Viser en liste over de grupper, der kan modtages med den valgte tjeneste.

1. Vælg **Gruppeliste** for at få vist en liste.
2. Vælg gruppen.





## ■ Manuel opdatering

Opdaterer din liste over tilgængelige grupper til enhver tid.

1. Vælg **Gruppeliste** for at få vist en liste.
2. Vælg **Opdater**.

## ■ Gruppe

Indstiller gruppen.

1. Vælg   for at indstille gruppen.
2. Vælg og hold  eller  nede for at gennemse den valgte tjeneste oppefra og nedad efter en gruppe, indtil der findes en gruppe, der kan modtages.

## ■ Service

Indstiller servicekomponenten.

Vælg  eller  for at indstille den.

## ☒ Forvalgshukommelse

Skift af audiofunktion

Rul op eller ned på venstre vælgerhjul for at vælge  (lyd).

☒ **Fjernbetjening af lydanlægget** S. 261

Du kan gemme 12 DAB-stationer i forvalgshukommelsen.

## ■ Scan

Afspiller eksempler på gruppen eller tjenesten, der kan modtages med den valgte tjeneste i 10 sekunder.

Vælg **Scan** for at begynde scanningen, og vælg **Annuller** eller  for at slå scanning fra.

## ■ Lyd

Justerer lydindstillingerne.

➤ **Regulering af lyd** S. 276

## ■ Indstillinger

Ændrer DAB-indstillingerne.

1. **Indst.**
2. Vælg den indstilling, du vil ændre.

## Afspilning af en iPod

Brug USB-stikket, slut iPod'en til USB-porten, og vælg derefter USB-tilstand.

➤ **USB-porte** S. 259



- |                     |                 |
|---------------------|-----------------|
| ➊ Lyd ikon          | ➋ Spor ikoner   |
| ➌ Bland ikon        | ➌ Gennemse ikon |
| ➍ Gentag ikon       | ➍ Cover         |
| ➎ Afspil/pause ikon |                 |

### ➤ Afspilning af en iPod

Hvilke betjeningsfunktioner der er tilgængelige, afhænger af model og version. Visse funktioner er muligvis ikke tilgængelige via bilens lydanlæg.

Hvis der er problemer, vises der muligvis en fejlmeddelelse på audio-/informationskærmen.

➤ **iPod/USB-nøgle** S. 357

Hvis du bruger musikappen på din iPhone/iPod, mens telefonen er sluttet til bilens lydanlæg, kan du muligvis ikke benytte samme app på audio-/informationskærmen. Tilslut om nødvendigt enheden igen.

Hvis en smartphone tilsluttes via Apple CarPlay eller Android Auto, er iPod-/USB-kilden utilgængelig, og lydfiler på telefonen kan kun afspilles i Apple CarPlay eller Android Auto.

## ■ Sådan vælges en sang fra musiksøgningslisten

Du kan vælge at få vist skærmbilledet for musiksøgningslisten.

1. Vælg **Gennemse**.
2. Vælg en søgekategori.
3. Fortsæt med at foretage valg, indtil du finder din foretrukne sang.

## ■ Sådan vælges en afspilningstilstand

Du kan vælge tilstandene "bland" og "gentag", når du afspiller en sang.

### ■ Bland/gentag

Vælg ikonet Bland eller Gentag gentagne gange, indtil du finder den ønskede tilstand.

#### **Bland**

 (bland fra): Slår Bland-funktion fra.

 (bland alle sange): Afspiller alle tilgængelige sange på den valgte liste i tilfældig rækkefølge.

#### **Gentag**

 (gentag fra): Slår Gentag-funktionen fra.



 (gentag sang): Gentager det aktuelle nummer.

 (gentag alle): Gentager alle sange.

### ■ Sådan standses eller fortsættes afspilning af en sang

Klik på afspilnings-/pauseikonet.

## ■ Sådan skiftes en sang

Du kan vælge  eller  for at skifte sange. Vælg og hold nede for at gå hurtigt frem eller tilbage inden for en sang.

## ■ Lyd

Du kan justere lydindstillingerne.

🔊 **Regulering af lyd** S. 276

## Afspilning af en USB-nøgle

Lydsystemet læser og afspiller lyd- og videofiler på en USB-nøgle. Tilslut din USB-nøgle til USB-porten, og vælg derefter USB-tilstand.

► **USB-porte** S. 259

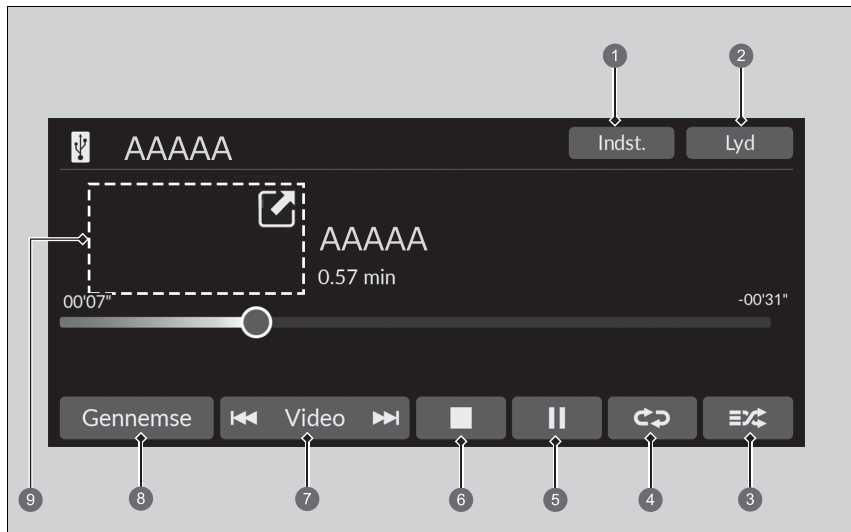

- 1 Ikon for indstillinger
- 2 Lyd ikon
- 3 Tilfældig ikon
- 4 Gentag ikon
- 5 Afspil/pause ikon
- 6 Stop ikon\*
- 7 Spor\*/Video\* ikoner
- 8 Gennemse ikon
- 9 Cover\* (afspilning af musik)/  
miniafspiller\* (afspilning af en video)

### ► Afspilning af en USB-nøgle

Du kan bruge følgende formater til at afspille lyd- eller videofiler på en USB-nøgle.

Under afspilning af en lydfil: MP3, WMA, AAC\*, FLAC, PCM/WAVE

Under afspilning af en videofil: MP4, AVI, MKV, ASF/WMV

\*1: Kun filer i AAC-format optaget med iTunes kan afspilles på dette lydanlæg.

## ■ Sådan vælges en fil fra musiksøgningslisten

Du kan vælge at få vist skærbilledet for musiksøgningslisten.

1. Vælg **Gennemse**.
2. Vælg **Aktuel afspilningsliste, Musik** eller **Video**.
3. Fortsæt med at foretage valg, indtil du finder din foretrukne fil eller video.

## ▶ Afspilning af en USB-nøgle

Brug altid anbefalede USB-nøgler.

### ▶ **Generelle oplysninger om lydanlægget**

S. 358

WMA- og AAC-filer, som er ophavsretligt beskyttede (DRM), kan ikke afspilles.

Lydanlægget viser **Fil kan ikke afspilles** og går videre til den næste fil.

Hvis der er problemer, vises der muligvis en fejlmeddelelse på audio-/informationskærmen.

### ▶ **iPod/USB-nøgle** S. 357



## ■ Sådan vælges en afspilningstilstand

Du kan vælge tilstandene Gentag og Tilfældig, når du afspiller en fil.

### ■ Tilfældig/Gentag

Vælg ikonet Tilfældig eller Gentag gentagne gange, indtil du finder den ønskede tilstand.

#### Tilfældig

 (tilfældig fra): Tilfældig tilstand fra.

 (tilfældig alle filer): Afspiller alle filer i tilfældig rækkefølge.

 (tilfældigt i mappe): Afspiller alle filer i den aktuelle mappe i tilfældig rækkefølge.

#### Gentag





 (gentag fra): Slår Gentag-funktionen fra.

 (gentag fil): Gentager den aktuelle fil.

 (gentag mappe): Gentager alle filer i den aktuelle mappe.

### ■ Ved afspilning af en videofil\*

 (stop): Vælg for at stoppe en fil.

 / : Vælg  for at formindske et videoskærmbillede. Vælg  for at udvide et videoskærmbillede.

### ■ Sådan standses eller fortsættes afspilning af en fil

Klik på afspilnings-/pauseikonet.

## ■ Sådan skiftes en fil

Ikoner for **Spor\*/Video\***

Du kan vælge at skifte fil. Vælg og hold nede for at gå hurtigt frem eller tilbage inden for en fil.

## ■ Lyd

Du kan justere lydindstillingerne.

🔗 **Regulering af lyd** S. 276

## ■ Indstillinger

Ændrer USB-indstillingerne ved afspilning af en videofil.

**1. Indst..**

**2.** Vælg en indstilling.

- **Billedindstillinger:** Ændrer lysstyrken for audio-/informationsskærmen. Vælg **Standard** for at nulstille indstillingerne. (**Lysstyrke/Kontrast/Sortniveau/Farve/Nuance**).
- **Aspektforhold:** Vælger visningstilstanden med et andet aspektforhold. (**Original/Normal\*1/Fuld/Zoom**)
- **Overlejr Urskærm:** Ændrer layoutet for urvisningen. (**Øverst til højre\*1/Øverst til venstre/Nederst til højre/Nederst til venstre/FRA**)
- **Skærmstørrelse:** Ændrer skærmstørrelsen. (**Normal\*1/Stor**)

\*1: Standardindstilling

## Afspilning af Bluetooth®-lyd

På lydanlægget kan du afspille musik fra din Bluetooth®-kompatibel telefon. Denne funktion er tilgængelig, når telefonen er parret og forbundet med bilens håndfri telefonsystem.

► **Telefonopsætning** S. 346



- 1 Lyd ikon
- 2 Bland ikon
- 3 Gentag ikon
- 4 Afspil/pause ikon
- 5 Spor ikoner
- 6 Gennemse ikon
- 7 Cover

### ► Afspilning af Bluetooth®-lyd

Det er ikke alle telefoner med Bluetooth®-funktion, som er kompatible, selv om de er i stand til at streame lyd. Spørg en forhandler for at finde ud af, om din telefon er kompatibel.

I visse lande kan det være ulovligt at benytte visse dataenheders funktioner under kørsel.

Der kan kun anvendes én telefon med HFT ad gangen. Når der er parret mere end to telefoner i bilen, oprettes der automatisk forbindelse til den senest parrede telefon, som systemet finder.

Hvis der er mere end en telefon parret med det håndfri telefonsystem, er der en forsinkelse, før anlægget begynder at spille.

I visse tilfælde vises navnet på kunstneren, albummet eller sangen muligvis ikke korrekt.

Nogle funktioner er muligvis ikke tilgængelige på visse enheder.

Hvis en telefon aktuelt er tilsluttet via Apple CarPlay eller Android Auto, er Bluetooth®-lyd fra denne telefon ikke tilgængelig. Hvis den anden telefon er tilsluttet systemet, kan den imidlertid anvendes som Bluetooth®-lyd ved at vælge audiofunktionen.

► **Telefonopsætning** S. 346

## ■ Sådan afspilles *Bluetooth*®-lydfiler

1. Sørg for, at telefonen er parret og forbundet med systemet.  
 **Telefonopsætning** S. 346
2. Vælg *Bluetooth*®-lydtilstand.

Hvis telefonen ikke genkendes, kan en anden HFT-kompatibel telefon, der ikke er kompatibel med *Bluetooth*®-lyd, allerede være tilsluttet.

## ■ Sådan vælges en afspilningstilstand

Du kan vælge tilstandene "bland" og "gentag", når du afspiller en sang.

### Bland

 (bland fra): Slår Bland-funktion fra.

 (bland alle sange): Afspiller alle tilgængelige sange på den valgte liste i tilfældig rækkefølge.

### Gentag

 (gentag fra): Slår Gentag-funktionen fra.

 (gentag sang): Gentager det aktuelle nummer.

 (gentag alle): Gentager alle sange.

## ■ Sådan standses eller fortsættes afspilning af en fil

Klik på afspilnings-/pauseikonet.

## ■ Søgning efter musik

1. Vælg **Gennemse**.
2. Vælg en søgekategori.
3. Vælg et punkt.  
 ► Afspilningen af valgt musik begynder.

## ► Sådan afspilles *Bluetooth*®-lydfiler

For at kunne afspille lydfiler skal du muligvis betjene din telefon. Følg telefonproducentens anvisninger.

Hvis der skiftes til en anden tilstand, standser det musikken fra telefonen midlertidigt.

Du kan skifte den tilsluttede telefon ved at vælge **Skift enhed**.

 **Telefonopsætning** S. 346

## ► Søgning efter musik

Afhængigt af den *Bluetooth*®-enhed, du tilslutter, vises nogle eller alle disse lister ikke.

## ■ Lyd

Du kan justere lydindstillingerne.

➤ **Regulering af lyd** S. 276

## Afspilning af en video med HDMI™

Dit lydanlæg giver dig mulighed for at afspille videoer fra en HDMI-kompatibel enhed. Tilslut enheden vha. et HDMI™-kabel, og vælg derefter HDMI™-tilstand.

➤ **HDMI™-port** S. 260

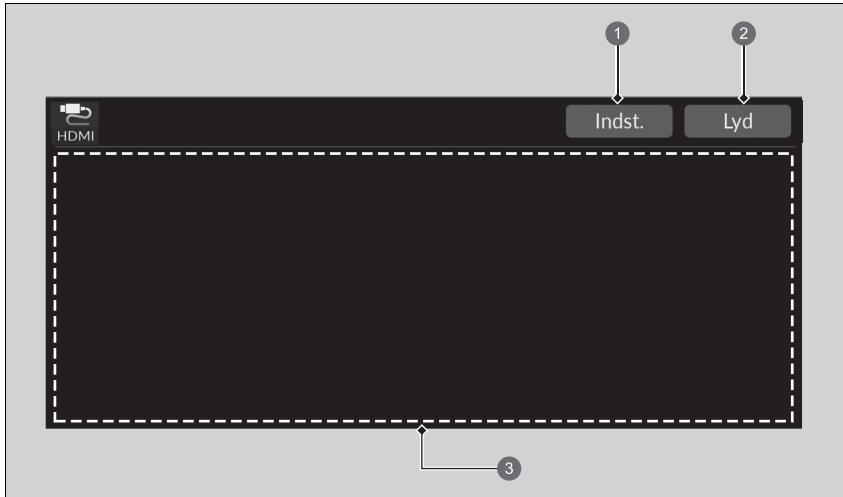

- ➊ Ikon for indstillinger
- ➋ Lyd ikon
- ➌ Viser afspilning af video

### ▶▶ Afspilning af en video med HDMI™

Denne funktion er begrænset under kørslen. Hvis du vil afspille videoer, skal du standse bilen og aktivere parkeringsbremsen.

## ■ Lyd

Du kan justere lydindstillingerne.

➤ **Regulering af lyd** S. 276

## ■ Indstillinger

Ændrer HDMI-indstillingerne.

1. **Indst.**

2. Vælg en indstilling.

- **HDMI-billedindstillinger:** Ændrer lysstyrken for audio-/informationskærmen. Vælg **Standard** for at nulstille indstillingerne.
- **Aspektforhold:** Vælger visningstilstanden med et andet aspektforhold. (**Normal/Fuld**\*1/**Zoom**)
- **Overlejr Urskærm:** Ændrer layoutet for urvisningen. (**Øverst til højre**\*1/**Øverst til venstre/Nederst til højre/Nederst til venstre/FRA**)
- **Skærmstørrelse:** Ændrer skærmstørrelsen. (**Normal**\*1/**Fuld**)

\*1: Standardindstilling

## ▶▶ Indstillinger

Hvis overskriftsområdet og ikonerne ikke vises, når videoen afspilles på fuld skærm, skal du trykke på audio-/informationskærmen.

## Wi-Fi-forbindelse

Du kan slutte lydanlægget til internettet via Wi-Fi på audio-/informationsskærmen. Hvis telefonen har trådløse hotspot-funktioner, kan systemet forbindes til telefonen. Benyt følgende trin til opsætning.

### Oprettelse af forbindelse til et Wi-Fi-hotspot

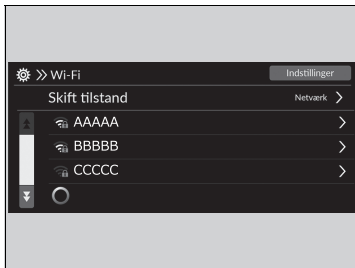

1. Vælg **Generelle indst.**
2. Vælg **Forbindelser.**
3. Vælg **Wi-Fi.**
4. Vælg **OK.**
5. Vælg **Skift tilstand.**
6. Vælg **Netværk.**
  - Hvis indstillingerne for deling af data er indstillet til **FRA**, vises meddelelsen på skærmen. Du skal ændre indstillingen til **TIL**.
    - ▣ **System** S. 324
  - Hvis du vil slå Wi-Fi-tilstand fra, skal du vælge **FRA**.
7. Vælg det adgangspunkt, du vil tilslutte systemet.
  - Du kan tilføje et nyt netværk eller vælge de gemte netværk ved at vælge **Indstillinger**.
  - Hvis **Indstillinger** er valgt, kan **Tilføj netværk** og **Gemte netværk** registreres.

### Wi-Fi-forbindelse

Wi-Fi og Wi-Fi Direct er et registreret varemærke tilhørende Wi-Fi Alliance®.



### Oprettelse af forbindelse til et Wi-Fi-hotspot

Du kan ikke gå igennem indstillingsproceduren, mens bilen bevæger sig. Parkér på et sikkert sted for at indstille lydanlægget i Wi-Fi-tilstand.

Nogle mobiltelefonoperatører kræver gebyrer for netdeling og smartphonedataforbrug. Kontrollér telefonens dataabonnement.

Se i telefonens manual for at finde ud af, om telefonen har mulighed for Wi-Fi-tilslutning.

Du kan kontrollere, om Wi-Fi-forbindelsen er aktiveret eller deaktiveret, med  ikonet på systemets statusområde. Valgt gear og andet vil ikke blive vist i dette skærmbillede.

▣ **Statusområde** S. 270

Hvis du har oprettet en Wi-Fi-forbindelse med din telefon, skal du sikre dig, at telefonens Wi-Fi-indstillinger er i adgangspunkttilstand (internetdeling).



## ■ Wi-Fi-tilstand (efter at den indledende indstilling er foretaget)

Sørg for, at din telefons Wi-Fi-indstilling er i tilstanden for adgangspunkt (internetdeling).

## ■ Indstilling af lydanlægget som et Wi-Fi-hotspot

Du kan indstille netværket som et Wi-Fi-hotspot på dette lydanlæg. Benyt følgende trin til opsætning.



1. Vælg  **Alle apps**, og vælg derefter **Wi-Fi Hotspot**.
2. Aktivér hotspottet.
3. Vælg **Indstillinger**.
  - **SSID-netværk** og **Adgangskode** vises, og du kan ændre indstillingerne.

Følgende indstillinger er tilgængelige for opsætning.

- **SSID-netværk:** Angiv netværksnavnet.
- **Adgangskode:** Angiv adgangskoden for anmodning om indtastning af adgangskode ved tilslutning af Wi-Fi-enhed til dette netværk.
  - Adgangskoder kan oprettes med alfanumeriske tegn og udvalgte specialtegn.

## ►► Wi-Fi-tilstand (efter at den indledende indstilling er foretaget)

### iPhone-brugere

Du kan blive nødt til at gennemgå en indledende konfiguration af Wi-Fi-forbindelsen igen, efter at du har genstartet din telefon.

## ►► Indstilling af lydanlægget som et Wi-Fi-hotspot

Specialtegn som kan bruges til adgangskoder.

!	)	;	]
"	*	<	^
#	+	=	-
\$	,	>	`
%	-	?	{
&	.	@	
'	/	[	}
(	:	~	

## Apple CarPlay

Når du slutter en Apple CarPlay-kompatibel iPhone til lydanlægget via USB-porten eller trådløst, kan du bruge audio-/informationsskærmen i stedet for iPhone-displayet til at foretage telefonopkald, lytte til musik, få vist kort (navigation) og åbne meddelelser.

➤ **USB-porte** S. 259



### 1 Apple CarPlay

#### ☒ Apple CarPlay

Kun iPhone 5 eller nyere versioner med iOS 8.4 eller nyere er kompatible med Apple CarPlay®.

Parkér et sikkert sted, før du slutter din iPhone til Apple CarPlay, og når du begynder at bruge eventuelle kompatible apps.

Når du har oprettet forbindelse til Apple CarPlay, foretages opkald kun gennem Apple CarPlay. Hvis du vil foretage et opkald med det håndfri telefonsystem, skal du slå Apple CarPlay fra.

➤ **Opsætning af Apple CarPlay** S. 307

Når din iPhone har forbindelse til Apple CarPlay, er det ikke muligt at bruge *Bluetooth*®-lyd eller HFT-systemet (håndfri telefon). Andre tidligere parrede telefoner kan dog streame lyd via *Bluetooth*®, mens Apple CarPlay er tilsluttet.

➤ **Telefonopsætning** S. 346

For at få flere oplysninger om lande og regioner, hvor Apple CarPlay er tilgængelig, samt oplysninger om funktionen, henvises til Apples hjemmeside.

## ■ Apple CarPlay-menu

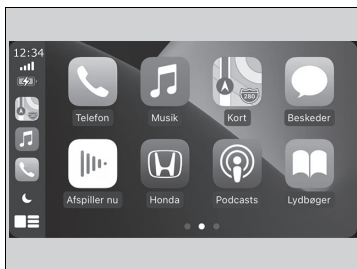

- **Telefon**  
Få adgang til listen over kontaktpersoner, foretag opkald, eller lyt til telefonsvareren.
- **Musik**  
Afspil musik, der er gemt på din iPhone.
- **Kort**  
Få vist Apple-kort, og benyt navigationsfunktionen på samme måde, som du ville på din iPhone.
- **Beskeder**  
Kontrollér og besvar sms'er, eller få læst meddelelser op.
- **Honda**  
Vælg ikonet Honda for at gå tilbage til startskærm-billedet.
-   
Gå tilbage til Apple CarPlay-menuskærm-billedet.

## » Apple CarPlay

### Krav til og begrænsninger i betjeningen af Apple CarPlay

Apple CarPlay kræver en kompatibel iPhone med en aktiv mobilforbindelse og et dataabonnement. Operatørens betalingsbetingelser er gældende.

Ændringer i operativsystemer, hardware, software og anden teknologi, der er nødvendig for at kunne opnå Apple CarPlay-funktionaliteten, samt nye eller ændrede myndighedskrav kan medføre en reduktion eller ophør af Apple CarPlay-funktionalitet og -tjenester. Honda kan ikke give og giver ikke nogen garanti for Apple CarPlays fremtidige ydeevne eller funktionalitet.

Det er muligt at anvende apps fra tredjepart, hvis de er kompatible med Apple CarPlay. Der henvises til Apples hjemmeside for at få oplysninger om kompatible apps.

## ■ Opsætning af Apple CarPlay

Når du har sluttet din iPhone til systemet via USB-porten eller trådløst, skal du bruge følgende fremgangsmåde for at konfigurere Apple CarPlay. Brug af Apple CarPlay medfører overførsel af visse bruger- og biloplysninger (f.eks. bilens position, hastighed og status) til din iPhone med henblik på at forbedre Apple CarPlay-oplevelsen. Du skal give dit samtykke til videregivelse af disse oplysninger på audio-/informationsskærmen.

## ■ Aktivering af Apple CarPlay

### ■ Tilslutning af Apple CarPlay med et USB-kabel til USB-porten

1. Tilslut din iPhone til USB-porten med USB-kablet.
  - **USB-porte** S. 259
  - ▶ Bekræftelsesskærbilledet vises.
2. Vælg **Ja**.
  - ▶ Hvis du ikke vil oprette forbindelse til Apple CarPlay, skal du vælge **Nej**.

Du kan ændre indstillingerne for samtykke i indstillingsmenuen **Smartphone-forbindelse**.

### ■ Trådløs tilslutning af Apple CarPlay

1. Par og tilslut din iPhone til bilens håndfri telefonsystem.
  - **Telefonopsætning** S. 346
2. Markér feltet på **Apple CarPlay**.
  - ▶ Hvis du vælger **Apple CarPlay**, kan du ikke vælge **Audio** og **Telefon**.
3. Vælg **Tilslut**.
  - ▶ Hvis din iPhone beder dig om at acceptere tilslutning af Apple CarPlay, skal du acceptere tilslutningen.

## ☒ Opsætning af Apple CarPlay

Du kan også bruge nedenstående metode til at konfigurere Apple CarPlay:  
 Vælg **Generelle indstillinger** → **Smartphone-forbindelse** → **Apple CarPlay** → Vælg enhed

### Brug af bruger- og biloplysninger

Brug og håndtering af bruger- og biloplysninger, der overføres til/fra din iPhone via Apple CarPlay, er underlagt Apple iOS' betingelser og vilkår samt Apples politik om beskyttelse af personlige oplysninger.

## ■ Styring af Apple CarPlay med Siri

Tryk på  knappen (tale), og hold den nede for at aktivere Siri.

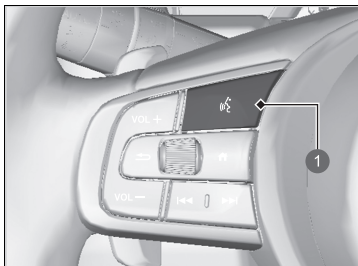

1  knap (tale)

Tryk på knappen, og hold den nede for at aktivere Siri.

Tryk på knappen igen for at deaktivere Siri.

Tryk på og slip knappen for at aktivere standardstemmegenkendelsessystemet.

## ► Styling af Apple CarPlay med Siri

Nedenfor finder du eksempler på spørgsmål og kommandoer for Siri:

- Hvilke film vises i dag?
- Ring til far på arbejdet.
- Hvilken sang er dette?
- Hvordan bliver vejret i morgen?
- Læs min seneste e-mail.

Få flere oplysninger ved at gå til  
[www.apple.com/ios/siri](http://www.apple.com/ios/siri).

## Android Auto™

Når du slutter en Android-telefon til lydanlægget med via USB-porten, aktiveres Android Auto automatisk. Når der er oprettet forbindelse via Android Auto, kan du bruge audio-/informationsskærmen til at få adgang til funktionerne Telefon, Google Maps (navigation), Google Play Music og Google Now. Når du bruger Android Auto første gang, vises en vejledning på skærmen.

Vi anbefaler, at du gennemfører dette selvstudie, mens du holder sikkert ind til siden, inden du bruger Android Auto.

➤ **USB-porte** S. 259

➤ **Automatisk parringsforbindelse** S. 311



### 1 Android Auto

#### Android Auto™

Kun Android 5.0 (Lollipop) eller nyere versioner er kompatible med Android Auto.

*Bluetooth®* A2DP kan ikke bruges sammen med en Android Auto-telefon.

Du skal downloade Android Auto-appen fra Google Play til din smartphone for at bruge Android Auto på en smartphone med Android 9.0 (Pie) eller tidligere.

Parkér et sikkert sted, før du slutter din Android-telefon til Android Auto, og når du begynder at bruge eventuelle kompatible apps.

Hvis du vil bruge Android Auto, skal du slutte USB-kablet til USB-porten.

➤ **USB-porte** S. 259

Når din Android-telefon er sluttet til Android Auto, er det ikke muligt at bruge *Bluetooth®*-lyd. Andre tidligere parrede telefoner kan dog streame lyd via *Bluetooth®*, mens Android Auto er tilsluttet.

➤ **Telefonopsætning** S. 346

Android Auto er et varemærke tilhørende Google LLC.

## Android Auto-menu

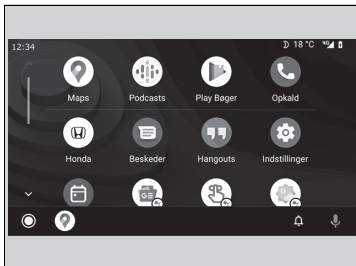

- **Maps**

Få vist Google Maps, og benyt navigationsfunktionen på samme måde, som du ville på din Android telefon. Når bilen kører, er det ikke muligt at foretage tastaturindtastninger. Stop bilen et sikkert sted for at foretage en søgning eller give andre input.

- **Opkald**

Foretag og modtag telefonopkald, og lyt til telefonsvareren.

- **Honda**



Styr Android Auto med din stemme.



Du kan kontrollere Android-meddelelser.

- (Android Auto Home)

Få vist nyttige oplysninger, som Android Auto opstiller i enkle kort, der kun vises, når der er behov for det.

## Android Auto™

For at få flere oplysninger om lande og regioner, hvor Android Auto er tilgængelig, samt oplysninger om funktionen, henvises til Android Autos hjemmeside.

### Krav til og begrænsninger i betjeningen af Android Auto

Android Auto kræver en kompatibel Android telefon med en aktiv mobilforbindelse og dataabonnement. Operatørens betalingsbetingelser er gældende.

Ændringer i operativsystemer, hardware, software og anden teknologi, der er nødvendig for at kunne opnå Android Auto-funktionaliteten, samt nye eller ændrede myndighedskrav kan medføre en reduktion eller ophør af Android Auto-funktionalitet og -tjenester. Honda kan ikke give og giver ikke nogen garanti for Android Autos fremtidige ydeevne eller funktionalitet.

Det er muligt at anvende apps fra tredjepart, hvis de er kompatible med Android Auto. Der henvises til Android Autos hjemmeside for at få oplysninger om kompatible apps.

## ■ Automatisk parringsforbindelse

Når du slutter en Android-telefon til enheden via USB-porten, aktiveres Android Auto automatisk.

### ■ Aktivering af Android Auto

Vælg **Ja** på skærbilledet for at aktivere Android Auto efter at have tilsluttet en Android-telefon til systemet.

Du kan ændre indstillingerne for samtykke i indstillingsmenuen **Smartphone-forbindelse**.

## ☒ Aktivering af Android Auto

Du bør kun initialisere Android Auto, når du har parkeret forsvarligt. Når Android Auto først har registreret telefonen, skal du konfigurere telefonen, så automatisk parring kan finde sted. Se betjeningsvejledningen, der følger med telefonen.

Du kan bruge nedenstående metode til at ændre Android Auto indstillingerne, når du har fuldført den indledende opsætning:

Vælg Generelle indstillinger → Smartphone-forbindelse → Android Auto → Vælg enhed

### Brug af bruger- og biloplysninger

Brug og håndtering af bruger- og biloplysninger, der overføres til/fra din telefon via Android Auto, er underlagt Googles privatlivspolitik om beskyttelse af personlige oplysninger.



## ■ Betjening af Android Auto med stemmegenkendelse

Tryk på og hold  knappen (tale) nede for at betjene Android Auto med stemmen.

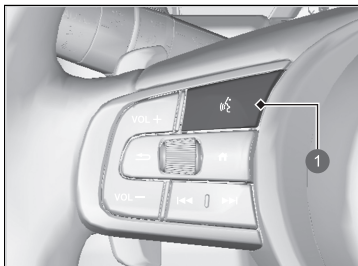

1  knap (tale)

Tryk på og hold nede for at betjene Android Auto med stemmen.

Tryk på og slip knappen for at aktivere standardstemmegenkendelsessystemet.

## ▣ Betjening af Android Auto med stemmegenkendelse

Nedenfor er eksempler på kommandoer, du kan give med stemmegenkendelse:

- Svar på sms.
- Ring til min kone.
- Naviger til Honda.
- Afspil min musik.
- Send en sms til min kone.
- Ring til blomsterbutikken.

For at få flere oplysninger henvises til Android Autos hjemmeside.

Du kan også aktivere stemmegenkendelsesfunktionen ved at vælge  ikonet i nederste venstre hjørne af skærmbilledet.

## Effektflow

Skærbilledet for energiflow viser bilens effektflow, det gennemsnitlige energiforbrug, rækkevidde og indikator for klimaanlæg til/fra.

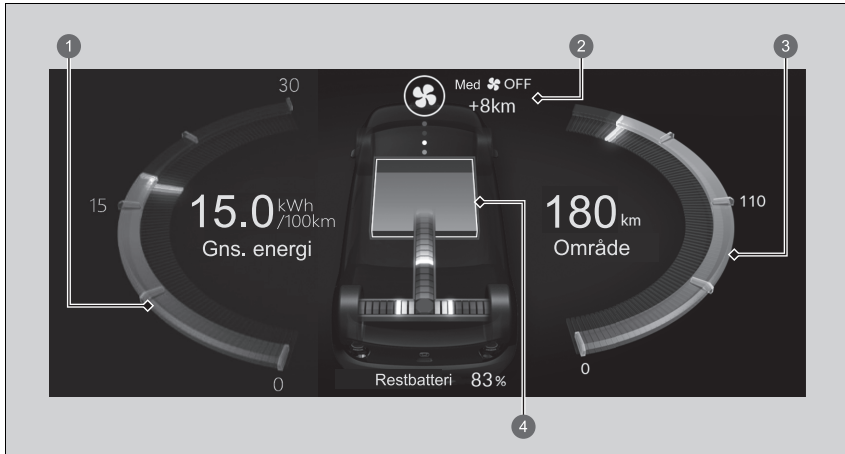



- ❶ Gennemsnitligt energiforbrug
  - ❷ Indikator for klimaanlæg til/fra
  - ❸ Rækkevidde med højspændingsbatteri
  - ❹ Højspændingsbatterimåler
- **Ekstra rækkevidde** S. 316

Viser højspændingsbatteriets effektflow og angiver, hvad der leverer strøm til bilen og/eller oplader batteriet.

► Indikatoren for kraftoverførsel vises med blå og batteriets opladning med grønt.

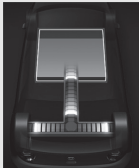
Når gearvælgeren er i positionen D

Skærm	Indikatorernes farve	Bilens tilstand
	Blå	Under kørsel: Strømmen leveres af højspændingsbatteriet.
	Grøn	Ved deceleration: Højspændingsbatteriet oplades ved regenerativ bremsning.
	—	Når bilen holder stille: Bilen kører i tomgang (standby-tilstand).

Når gearvælgeren er i positionen P

Skærm	Indikatorernes farve	Bilens tilstand
 <p>Oplader</p>	Blå	Strømmen til klimaanlægget og/eller strømudtaget leveres af højspændingsbatteriet.
 <p>Oplader</p>	Grøn	Højspændingsbatteriet oplades af en AC- eller CCS2 DC-oplader.

## ■ Ekstra rækkevidde

Viser det anslåede antal kilometer, som du kan tilbagelægge med den resterende mængde strøm. Dette skøn er baseret på energiforbruget fra dine tidligere ture og højspændingsbatteriets resterende opladningsniveau.



Du kan øge rækkevidden ved at slukke klimaanlægget. Afstanden, der vises under **Med**

 **OFF**, er den ekstra anslåede afstand, som bilen kan køre, når klimaanlægget er slukket.

Tryk på  knappen for at slukke for klimaanlægget.

► **Klimaanlæg** S. 246

## ► Ekstra rækkevidde

Den viste ekstra rækkevidde er kun et skøn og kan variere i forhold til det faktiske antal kilometer, bilen kan køre.

Rækkevidden afhænger af kørselsforholdene og brug af klimaanlægget. Da klimaanlægget i denne bil kører på elektricitet, bruger det elektricitet, når det er i brug. Klimaanlægget kræver mere elektricitet til opvarmning end til afkøling. Når du bruger varmfunktionen, især når den omgivende temperatur er meget lav, forkortes den afstand, du kan køre på den resterende effekt, derfor. Audio-/informationsskærmen viser rækkevidden samt den mængde elektricitet, som motoren og klimaanlægget har forbrugt.

## EV-menu

De forskellige indstillinger for EV-tilstanden på skærbilledet **EV-menu**. Vælg **EV-menu** i genvejsområdet.

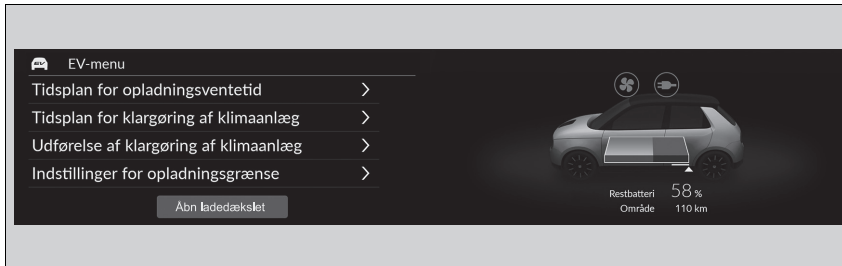

Følgende punkter kan indstilles.

- Tidsplan for opladningsventetid
- Tidsplan for klargøring af klimaanlæg
- Udførelse af klargøring af klimaanlæg
- Indstillinger for opladningsgrænse

Tryk på og hold **Åbn ladedækslet** inde for at åbne opladningsdækslet.

🔌 **Opladning af højspændingsbatteriet vha. en AC- eller CCS2 DC-oplader** S. 557

## ■ Indstilling for tidsplan for opladningsventetid

Tidsplan for opladningsventetid kan indstilles.

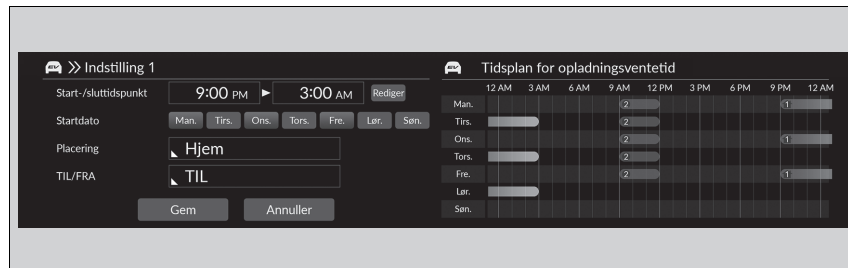

1. Vælg en ønsket indstilling.
  - ① viser tiden for **Hjem**, ② viser tiden for **Hvor som helst**.
2. Vælg **Gem**.
  - Hvis funktionen er **TIL**, vil den være lyseblå; hvis den er **FRA**, vil den være grå.

## ►► Indstilling for tidsplan for opladningsventetid

Hvis hjemmepositionen ikke er angivet i navigationssystemet, vil den som standard være **Hvor som helst**.

Du finder detaljerede oplysninger om indstilling for tidsplan for opladningsventetid på næste side.

► **Brug af en timer S. 563**

## ■ Indstilling for tidsplan for klargøring af klimaanlæg

Tidsplan for klargøring af klimaanlæg kan indstilles.

The screenshot shows the 'Indstilling 1' (Setting 1) screen for the climate unit. It includes a departure time set to 7:00 AM, a repeat schedule (Man., Tirs., Ons., Tors., Fre., Lør., Søn.), and a start/end time range (TIL). Below this is a 'Tidsplan for klargøring af klimaanlæg' (Climate unit scheduling) grid. The grid has columns for 12 AM, 3 AM, 6 AM, 9 AM, 12 PM, 3 PM, 6 PM, 9 PM, and 12 AM, and rows for Man., Tirs., Ons., Tors., Fre., Lør., and Søn. The grid shows the following settings: Man. (6 AM: 1), Tirs. (6 AM: 3), Ons. (6 AM: 1), Tors. (6 AM: 3), Fre. (6 AM: 1), Lør. (6 AM: 1), and Søn. (12 AM: 2).

1. Vælg en ønsket indstilling.
2. Vælg **Gem**.
  - Det er muligt at indstille klargøring af klimaanlæg fra **Indstilling 1** til **Indstilling 7**.

## ►► Indstilling for tidsplan for klargøring af klimaanlæg

Klargøring af klimaanlæg kan kun udføres i op til 30 minutter. En ny tidsplan kan ikke angives, hvis der er en anden gyldig tidsplan inden for de 30 minutter.



## ■ Indstilling for udførelse af klargøring af klimaanlæg

Udførelse af klargøring af klimaanlæg kan indstilles.

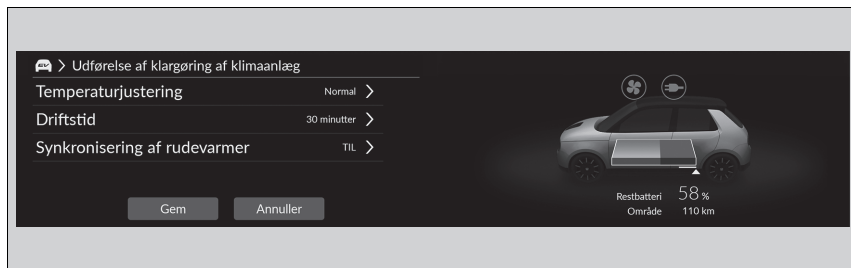

1. Vælg en ønsket indstilling.
2. Vælg **Gem**.

Følgende punkter kan indstilles.

- **Temperaturjustering:** Vælg temperaturjustering for fjernbetjent klargøring af klimaanlæg. (**Koldere/Normal\*/Varmere**)
- **Driftstid:** Vælger driftstid for fjernstyret klargøring af klimaanlæg. (**10 minutter/20 minutter/30 minutter\***)
- **Synkronisering af rudevarmer:** TIL/FRA-indstillinger for automatisk drift af rudevarmeren. (**TIL\*/FRA**)

\*1: Standardindstilling

## ► Indstilling for udførelse af klargøring af klimaanlæg

Denne indstilling er mulig, når klimaanlægget er blevet aktiveret med den nøglefri fjernbetjening.

- **Fjernbetjent klargøring af klimaanlæg**  
S. 249

## ■ Indstillinger for opladningsgrænse

Opladningsgrænse kan indstilles.

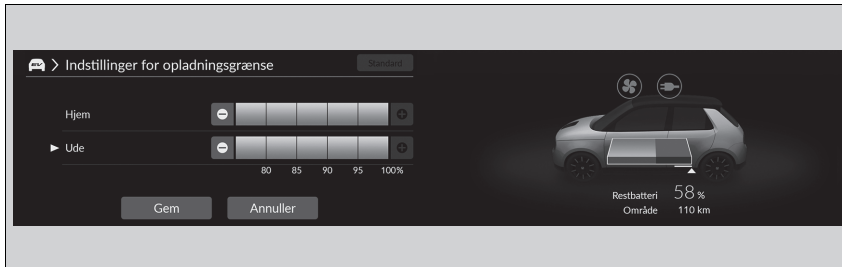

1. Vælg en ønsket indstilling.
2. Vælg **Gem**.

## ►► Indstillinger for opladningsgrænse

Hvis hjemmepositionen ikke er angivet i navigationssystemet, vil den som standard være **Ude**.

## Aktivering og deaktivering af førerassistent

Førerassistentens funktioner kan indstilles til TIL/FRA på skærmen **Sikkerhedskonfiguration**. Vælg **Sikkerhedskonfiguration** på audio-/informationsskærmen, og vælg derefter det enkelte funktionsikon for at ændre indstillingerne.

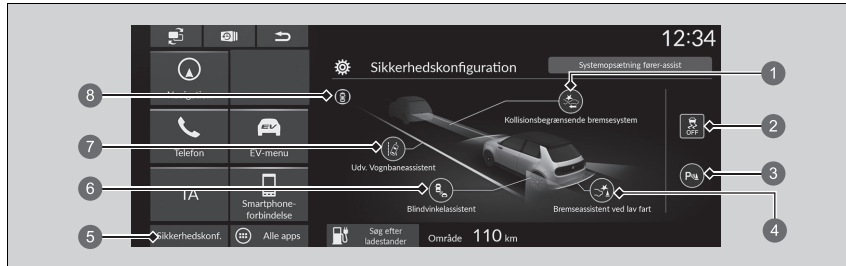

- 1 Ikon for **Kollisionsbegrænsende bremssystem** grønt (Til) /gråt (Fra)
- 2 Ikon for VSA-system deaktiveret grønt (Til)/gult (Fra)
- 3 Ikon for parkeringssensor grønt (Til)/gråt (Fra)
- 4 Ikon for **Bremseassistent ved lav fart** grønt (Til) /gråt (Fra)
- 5 Ikon for **Sikkerhedskonfiguration**
- 6 Ikon for **Blindvinkelassistent** grønt (Til)/gråt (Fra)
- 7 Ikon for **Udvidet vognbaneassistent** grønt (Til)/gråt (Fra)
- 8 Indikator for sikkerhedshjælp

### » Aktivering og deaktivering af førerassistent

Hvis der er et problem med nogen af nedenstående funktioner, vil det relevante ikon/den relevante indikator vises med gult.

Hvis det sker, skal du få bilen efterset af en forhandler.

- 1 Ikon for **Kollisionsbegrænsende bremssystem**
- 2 Ikon for parkeringssensor
- 3 Ikon for **Bremseassistent ved lav fart**
- 4 Ikon for **Blindvinkelassistent**
- 5 Ikon for **Udvidet vognbaneassistent**
- 6 Indikator for sikkerhedshjælp

Hvis der opstår et problem med nedenstående funktion, vil ikonet vises med gråt.

Hvis det sker, skal du få bilen efterset af en forhandler.

- 2 Ikon for VSA-system deaktiveret

## Funktioner, der kan tilpasses

Brug audio-/informationsskærmen til at tilpasse visse funktioner.

### ■ Sådan tilpasses de generelle indstillinger

Med strømtilstanden indstillet til TIL skal du vælge **Generelle indstillinger** og derefter vælge et indstillingspunkt.

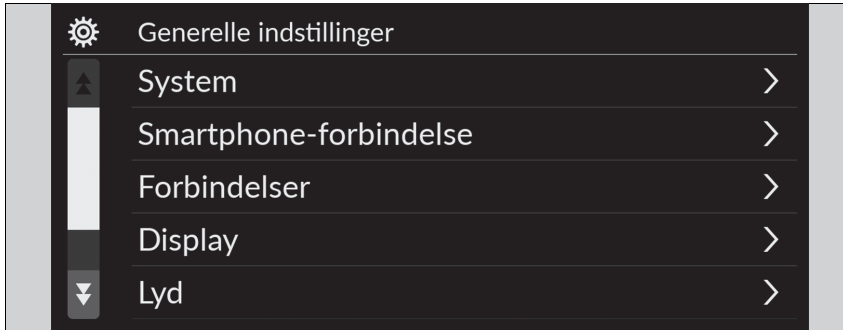

- **System** ➤ S. 324
- **Smartphone-forbindelse** ➤ S. 326
- **Forbindelser** ➤ S. 327
- **Display** ➤ S. 328
- **Lyd** ➤ S. 329
- **Kamera** ➤ S. 330
- **Stemmestyring** ➤ S. 330

### ☒ Funktioner, der kan tilpasses

I forbindelse med tilpasning af indstillinger:

- Sørg for, at bilen holder helt stille.
- Sæt gearvælgeren i positionen **[P]**.





■ System

Funktioner, der kan tilpasses		Beskrivelse	Mulige indstillinger
<b>Dato og klokkeslæt</b>	<b>Automatisk dato og klokkeslæt</b>	Vælg <b>TIL</b> for at få GPS'en til at indstille uret automatisk. Vælg <b>FRA</b> for at annullere denne funktion.	<b>TIL</b> */ <b>FRA</b>
	Indstil dato og klokkeslæt	<b>Indstil dato</b> Indstiller dato. ☑ <b>Indstilling af ur</b> S. 273	<b>Dag/måned/år</b>
		<b>Indstil klokkeslæt</b> Indstiller klokkeslættet. ☑ <b>Indstilling af ur</b> S. 273	<b>Timer/minutter</b> <b>AM/PM</b>
	<b>Tidszone</b>	<b>Automatisk tidszone</b> Indstiller lydanlægget til automatisk at justere uret ved kørsel gennem forskellige tidszoner.	<b>TIL</b> */ <b>FRA</b>
		(Vælg tidszone) Ændrer tidszonen manuelt.	—
	<b>Auto Dagslys</b>	Indstiller uret til at opdatere i henhold til sommertid.	<b>TIL</b> */ <b>FRA</b>
	<b>Datoformat</b>	Vælg datoformat.	<b>MM/DD/ÅÅÅÅ/</b> <b>DD/MM/ÅÅÅÅ</b> *1/ <b>ÅÅÅÅ/</b> <b>MM/DD</b>
<b>Tidsformat</b>	Vælg tidsformat.	<b>12-H</b> *1/ <b>24-H</b>	

\*1: Standardindstilling

Funktioner, der kan tilpasses		Beskrivelse	Mulige indstillinger
<b>Sprog</b>		Ændrer skærmsproget på hhv. førerinformationssystemet og audio-/informationsskærmen.	<b>Engelsk</b> <sup>*1</sup> Se andre sprog, som kan vælges, på skærmen.
<b>Touchpanels følsomhed</b>		Indstiller berøringsskærmens følsomhed.	<b>Høj/Normal</b> <sup>*1</sup>
<b>Systemlydstyrke</b>	<b>Systemlyde</b>	Indstiller systemets lydstyrke.	—
	<b>Tekst-til-tale</b>	Indstiller lydstyrken for tekst-til-tale.	—
	<b>Navigationsvejledning</b>	Indstiller lydstyrken for navigationsvejledning.	—
	<b>Telefonopkald</b>	Indstiller lydstyrken for telefonopkald.	—
	<b>Standard</b>	Nulstiller alle indstillinger for <b>Systemlydstyrke</b> til standardværdierne.	
<b>Datadelingsindstilling</b>	<b>Datadelingsindstilling</b>		<b>TIL/FRA</b> <sup>*1</sup>
<b>Appstarter for passagersiden</b>		Ændrer appstarteren for genveje i passagersiden.	<b>Automatisk/Altid</b> <sup>*1</sup> / <b>Skjul</b>

\*1: Standardindstilling

Funktioner, der kan tilpasses		Beskrivelse	Mulige indstillinger
Om	<b>Status</b>		
	<b>Juridiske oplysninger</b>		
	<b>Modelnummer</b>	Viser Android-indstillingspunkter.	—
	<b>Android-version</b>		
	<b>Kernelversion</b>		
	<b>Buildnummer</b>		
<b>Nulstilling af fabriksdata</b>	Nulstiller alle indstillinger til fabriksstandard.  <b>Nulstilling af alle indstillinger til standard</b> S. 338	<b>Fortsæt/annuller</b>	
<b>Detaljerede oplysninger</b>	<b>Programstyring</b>	Viser oplysninger om Android-systemhukommelse og apps.	—
<b>■ Tilslutning af smartphone</b>			
Funktioner, der kan tilpasses		Beskrivelse	Mulige indstillinger
Apple CarPlay	<b>+ Tilslut ny enhed</b>	Parrer en ny telefon med Apple CarPlay.  <b>Telefonopsætning</b> S. 346	—
	(Gemte enheder)	Tilslutter, frakobler eller sletter en parret telefon.  <b>Telefonopsætning</b> S. 346	—
<b>Android Auto</b>	(Gemte enheder)	Tilslutter, frakobler eller sletter en parret telefon.  <b>Telefonopsætning</b> S. 346	—

■ **Forbindelser**

	Funktioner, der kan tilpasses	Beskrivelse	Mulige indstillinger	
<b>Wi-Fi</b>	<b>Skift tilstand</b>	Ændrer Wi-Fi-tilstanden.	<b>Netværk/Smartphone<sup>*2</sup>/FRA<sup>*1</sup></b>	
	(tilgængelige netværk/tilsluttede enheder)	Viser tilgængeligt/tilgængelige netværk eller aktuelt tilsluttet/tilsluttede enhed(er).	—	
	Indstillinger	<b>Tilføj netværk</b>	Tilføjer et nyt netværk til tilslutning via Wi-Fi.	—
		<b>Gemte netværk</b>	Gemmer de tilsluttede netværk.	—
<b>Bluetooth</b>	Indstillinger	<b>Bluetooth</b>	Tænder og slukker for <i>Bluetooth</i> <sup>®</sup> .	
		<b>Prioritetsenhed</b>	Indstiller en enhed som prioritetsenhed.	
	<b>+ Tilslut ny enhed</b>	Parrer en ny telefon til det håndfri telefonsystem. ☞ <b>Telefonopsætning</b> S. 346	TIL <sup>*1</sup> /FRA	
		(Gemte enheder) ☞ <b>Telefonopsætning</b> S. 346	—	

\*1: Standardindstilling

\*2: Vises kun, mens Apple CarPlay er tilsluttet.



■ Skærm

Funktioner, der kan tilpasses	Beskrivelse	Mulige indstillinger	
<b>Justering af billedkvalitet</b>	<b>Dagtilstand</b> <sup>*1</sup>	Skifter mellem dagtilstand og nattilstand. ► <b>Displayindstilling</b> S. 277	—
	<b>Nattilstand</b>		
	<b>Lysstyrke</b>	Ændrer lysstyrken for midterskærmen.	—
	<b>Kontrast</b>	Ændrer kontrasten for midterskærmen.	—
	<b>Sort-niveau</b>	Ændrer sortniveauet for midterskærmen.	—
	<b>Standard</b>	Nulstiller alle brugerdefinerede indstillinger for lysstyrke, kontrast og sortniveau.	—
<b>Baggrund</b>	Tilføjer, indstiller og sletter baggrunden. ► <b>Indstilling af baggrund</b> S. 271	—	

\*1: Standardindstilling

■ Lyd

Funktioner, der kan tilpasses	Beskrivelse	Mulige indstillinger
<b>Bas / Diskant</b> <hr/> <b>Diskant</b> <hr/> <b>Mellemtone</b> <hr/> <b>Bas</b>	Justerer indstillingerne for højttalerlyd. 🗲 <b>Regulering af lyd</b> S. 276	—
<b>Balance / Fader</b>		
<b>Hastighedsvolumenkompensation</b>		
<b>Subwooferlydstyrke</b>		

■ Kamera

Funktioner, der kan tilpasses		Beskrivelse	Mulige indstillinger
Multi-visnings-kamera	Styrelinjer	<b>Fast vejledning</b> Viser styrelinjer, der ikke flytter sig i takt med rattets bevægelser. ➤ <b>Multivisningskamera</b> S. 517	TIL*/FRA
		<b>Dynamisk vejledning</b> Viser styrelinjer, der flytter sig i takt med rattets bevægelser. ➤ <b>Multivisningskamera</b> S. 517	TIL*/FRA
	Tilpas	<b>Vis efter skift fra bak</b> Vælger, om billedet fra frontkameraet skal vises, når der skiftes fra <b>R</b> til <b>D</b> .	TIL/FRA*1
		<b>Automatisk visning, når der registreres en forhindring</b> Viser billedet fra frontkameraet, når en parkeringssensor registrerer en forhindring.	TIL*/FRA
<b>Bakzoneassistent</b>		Viser pile på bakkameraskærmen for at markere køretøjer, der nærmer sig fra siderne. ➤ <b>Bakzoneassistent</b> S. 513	TIL*/FRA

\*1: Standardindstilling

■ Stemmestyring

Funktioner, der kan tilpasses		Beskrivelse	Mulige indstillinger
<b>Stemmestyringstilstand</b>		Vælger en tilstand på stemmeportalskærbilledet. ➤ <b>Stemmestyringsfunktioner</b> S. 264	Hjælp/Normal*1

\*1: Standardindstilling

## ■ Sådan tilpasses køretøjsindstillingerne

Med strømtilstanden indstillet til TIL skal du vælge **Bilens indstillinger** og derefter vælge et indstillingspunkt.

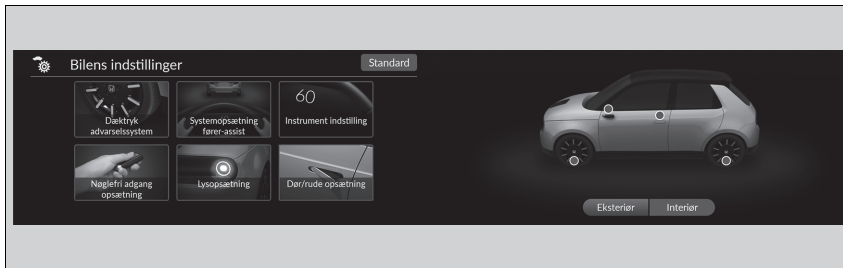

- **Dæktryk advarselssystem** ➤ S. 332
- **Systemopsætning fører-assist** ➤ S. 332
- **Instrument indstilling** ➤ S. 334
- **Nøglefri adgang opsætning** ➤ S. 335
- **Lysopsætning** ➤ S. 336
- **Dør/rude opsætning** ➤ S. 337
- **Vedligeholdelsesinfo** ➤ S. 337

## ►► Sådan tilpasses køretøjsindstillingerne

Hvis **Bilens indstillinger** ikke vises i genvejsområdet, skal du vælge **Alle apps**. Du kan ændre de viste ikoner på genvejsområdet.

➤ **Appgenvejsfunktion** S. 269

Det er muligt at tilpasse køretøjsindstillingerne fra billedet på hjælpekærmen.









## ■ Dæktrykadvarselssystem

Funktioner, der kan tilpasses	Beskrivelse	Mulige indstillinger
<b>Dæktrykadvarselssystem</b>	Annullerer/kalibrerer dæktrykadvarselssystemet. ➤ <b>Dæktrykadvarselssystem</b> S. 418	<b>Kalibrer/annuller</b>

## ■ Systemopsætning fører-assist

Funktioner, der kan tilpasses	Beskrivelse	Mulige indstillinger
<b>Advarselsafstand til køretøj foran</b>	Vælger afstanden for, hvornår der aktiveres hørbare og visuelle advarsler, når der er risiko for frontkollision. ➤ <b>Kollisionsbegrænsende bremsesystem</b> S. 428	<b>Lang/Normal*<sup>1</sup>/Kort</b>
<b>ACC Advarselstone køretøj foran</b>	Slår den hørbare advarsel til og fra for, når et køretøj har bevæget sig inden for eller uden for rækkevidden af den aktive fartpilot. ➤ <b>Aktiv fartpilot med følgefunktion ved lav hastighed</b> S. 445	<b>TIL/FRA*<sup>1</sup></b>
<b>Aktiv fartpilot forudser indskærende bil</b>	Slår den aktive fartpilots funktion til forudsigelse af indskærende bil til og fra. ➤ <b>Intelligent fartpilot</b> S. 462	<b>TIL*<sup>1</sup>/FRA</b>
<b>System til registrering af igangsætning foran</b>	Ændrer indstillingen for systemet til registrering af forankørende køretøjs igangsætning. ➤ <b>System til registrering af forankørende køretøjs igangsætning</b> S. 482	<b>Normal*<sup>1</sup>/Tidlig/FRA</b>
<b>Indstilling for udvidet vognbaneassistent</b>	Vælger driftstilstand for den udvidede vognbaneassistent. ➤ <b>Udvidet vognbaneassistent</b> S. 476	<b>Tidlig/Normal/Forsinket*<sup>1</sup></b>
<b>Annulleringslyd vognbaneassistent</b>	Slår vognbaneassistentens advarsel for, når der ikke registreres vognbanelinjer, til og fra. ➤ <b>Vognbaneassistent</b> S. 465	<b>TIL/FRA*<sup>1</sup></b>

\*1: Standardindstilling

Funktioner, der kan tilpasses	Beskrivelse	Mulige indstillinger
<b>Oplysninger om blind vinkel</b>	Slår blindvinkelassistentens hørbare advarsel til og fra.  <b>Blindvinkelassistent</b> S. 421	<b>Hørbar og visuel advarsel<sup>*1</sup>/ kun visuel advarsel</b>
<b>Trafikskilt, genkendelsesskærm</b>	Viser systemet til registrering af trafikskilte på instrumentpanelet.  <b>System til registrering af trafikskilte</b> S. 486	<b>Display<sup>*1</sup>/Intet</b>
<b>Hastighedsadvarsel for trafikskilte registreringsystem</b>	Aktiverer overhastighedsadvarslen, når hastighedsgrænsen overskrides.  <b>System til registrering af trafikskilte</b> S. 486	<b>TIL<sup>*1</sup>/FRA</b>
<b>Sidekamaspejlvisning</b>	Vælger sidekamaspejlvisning.  <b>Kamerasystem med sidespejldisplay</b> S. 220	<b>Bred/Normal<sup>*1</sup></b>
<b>Referencelinjevisning</b>	Slår referencelinjevisning til/fra ved indikatoraktivering.  <b>Referencelinjer</b> S. 223	<b>TIL med indikator<sup>*1</sup>/TIL med indikator + 2 sekunder/FRA</b>
<b>Referencelinjevisning (bakning)</b>	Slår referencelinjevisning i <b>R</b> til/fra.  <b>Referencelinjer</b> S. 223	<b>TIL<sup>*1</sup>/FRA</b>
<b>Aktivér parkeringsbremsen, når Honda-parkeringsassistenten har været i brug</b>	Aktiverer automatisk parkeringsbremsen ved udførelse af en Honda parkeringsassistentmanøvre.  <b>Honda parkeringsassistent</b> S. 531	<b>TIL<sup>*1</sup>/FRA</b>
<b>Biplyd, når Honda-parkeringsassistenten registrerer en ledig parkeringsplads</b>	Slår det hørbare signal til/fra, når Honda parkeringsassistenten registrerer en ledig parkeringsplads.  <b>Honda parkeringsassistent</b> S. 531	<b>TIL<sup>*1</sup>/FRA</b>

\*1: Standardindstilling

## ■ Instrumentindstilling

Funktioner, der kan tilpasses	Beskrivelse	Mulige indstillinger
<b>Advarselsmeddelelse</b>	Vælger, om der skal vises en advarselsmeddelelse. ➤ <b>Advarsels- og informationsmeddelelser i førerinformationssystemet</b> S. 130	TIL/FRA*1
<b>Justér udetemperaturvisning</b>	Vælger, om udetemperaturvisningen skal justeres nogle få grader. ➤ <b>Udetemperatur</b> S. 155	-3 °C ~ ±0 °C*1 ~ +3 °C
<b>Timer for nulstilling af triptæller A</b>	Vælger, hvornår triptæller A skal nulstilles. ➤ <b>Rækkevidde / energiforbrug / triptæller</b> S. 158 ➤ <b>Hastighed og tid</b> S. 160	Når opladet/Manuel nulstilling*1/ Tænding slået fra
<b>Timer for nulstilling af triptæller B</b>	Vælger, hvornår triptæller B skal nulstilles. ➤ <b>Rækkevidde / energiforbrug / triptæller</b> S. 158 ➤ <b>Hastighed og tid</b> S. 160	Når opladet/Manuel nulstilling*1/ Tænding slået fra
<b>Indstil lydstyrke alarm</b>	Ændrer lydstyrken for alle systemadvarsler, for døråbningsadvarslen og for afviserblinkene.	Højt/Middel*1/Lavt
<b>Afviserblinklyd</b>	Vælger afviserblinklyd.	Tone1*1/Tone2/Tone3
<b>Advarselstone om bakposition</b>	Slår bakalarmen til og fra.	TIL*1/FRA
<b>Sving-for-sving-visning</b>	Aktiverer/deaktiverer pop op-advarsel i sving-for-sving-navigation i førerinformationssystemet. ➤ <b>Trinvis rutevejledning</b> S. 162	TIL*1/FRA

\*1: Standardindstilling

Funktioner, der kan tilpasses	Beskrivelse	Mulige indstillinger
<b>Hastigheds-/distanceenheder</b>	Vælger tripcomputerens enheder. <input checked="" type="checkbox"/> <b>Enhedsskift</b> S. 168	Venstrestyret model <b>km/h · km<sup>3</sup>/mph · miles</b> Højrestyret model <b>km/h · km/mph · miles*<sup>1</sup></b>
<b>Påmindelse om ting på bagsæde</b>	Slår meddelelser til/fra for, om der ligger en genstand på bagsædet. <input checked="" type="checkbox"/> <b>Advarsels- og informationsmeddelelser i førerinformationssystemet</b> S. 130	<b>TIL*<sup>1</sup>/FRA</b>

\*1: Standardindstilling

#### ■ Nøglefri adgang opsætning

Funktioner, der kan tilpasses	Beskrivelse	Mulige indstillinger
<b>Blinkfunktion for nøglefrit adgangssystem</b>	Vælg, om de udvendige lygter skal blinke, når dørene låses op og i ved at tage fat i det udvendige dørhåndtag eller ved at berøre sensorkontakten på dørhåndtaget. <input checked="" type="checkbox"/> <b>Brug af det nøglefrit adgangssystem</b> S. 175	<b>TIL*<sup>1</sup>/FRA</b>
<b>Automatisk tænding/slukning</b>	Slår automatisk tænding/slukning til og fra, når nøglen tages med ind i og ud af bilen. <input checked="" type="checkbox"/> <b>Automatisk tænding/slukning</b> S. 198	<b>TIL*<sup>1</sup>/FRA</b>

\*1: Standardindstilling



## ■ Lysopsætning

Funktioner, der kan tilpasses	Beskrivelse	Mulige indstillinger
<b>Varighed af indvendig lysdæmpning</b>	Indstiller, hvor lang tid der skal gå, før kabinelyset slukker, efter dørene er blevet lukket. ➤ <b>Interiørlys</b> S. 234	<b>60sek./30sek.*1/15sek.</b>
<b>Forlygter auto sluk timer</b>	Indstiller, hvor lang tid der skal gå, før de udvendige lygter slukker, efter du har lukket førerdøren. ➤ <b>Automatisk slukning af lygter</b> S. 203	<b>60sek./30sek./15sek.*1/0sek.</b>
<b>Nærlysintegration med viskere</b>	Slår forlygteintegration med vinduesviskerne til og fra, når forlygtekontakten er i positionen <b>AUTO</b> . ➤ <b>Forlygteintegrering med vinduesviskerne</b> S. 203	<b>TIL*1/FRA</b>

\*1: Standardindstilling

## ■ Dør/rude opsætning

Funktioner, der kan tilpasses	Beskrivelse	Mulige indstillinger
<b>Indstilling af de udvendige håndtags aktiveringsfunktion</b>	Slår de udvendige håndtags automatiske aktiveringsfunktion på fjernbetjeningen til og fra. ➤ <b>Brug af det nøglefri adgangssystem</b> S. 175	<b>TIL*/FRA</b>
<b>Nøglefri låsebesked</b>	Vælg, om de udvendige lygter skal blinke, når dørene låses op og i med fjernbetjeningen. ➤ <b>Brug af det nøglefri adgangssystem</b> S. 175	<b>TIL*/FRA</b>
<b>Sikkerheds genlåsningstimer</b>	Indstiller, hvor lang tid der skal gå, før dørene låses igen, hvis de er blevet låst op med fjernbetjeningen, men ingen af dem er blevet åbnet. ➤ <b>Brug af fjernbetjeningen</b> S. 178	<b>90sek./60sek./30sek.*<sup>1</sup></b>

\* 1: Standardindstilling

## ■ Vedligeholdelsesinfo\*

Funktioner, der kan tilpasses	Beskrivelse	Mulige indstillinger
<b>Vedligeholdelsesinfo</b>	Nulstiller vedligeholdelsesoplysningerne. ➤ <b>Servicepåmindelsessystem*</b> S. 576	<b>Vælg Nulstil elementer</b>

\* Ikke tilgængelig på alle modeller

## Nulstilling af alle indstillinger til standard

Nulstil alle menuindstillinger og tilpassede indstillinger til fabriksindstillinger.

### ■ Skifter de generelle indstillinger til standard

1. Vælg **Generelle indst.**
2. Vælg **System**.
3. Vælg **Nulstilling af fabriksdata**.
  - Der vises en bekræftelsesmeddelelse på skærmen.
4. Vælg **Fortsæt** for at nulstille indstillingerne.
5. Vælg **Fortsæt** igen for at nulstille indstillingerne.
  - Systemet genstarter.

### ■ Skifter køretøjsindstillinger til standard

1. Vælg **Køretøjsindst..**
2. Vælg **Standard**.
3. Vælg **Ja**.

### » Nulstilling af alle indstillinger til standard

Når du overdrager bilen til en tredjepart, skal du nulstille alle indstillinger til standard og slette alle personlige data.

Hvis du udfører **Nulstilling af fabriksdata**, nulstilles de forudinstallerede apps til fabriksindstillingen.

## Håndfrit telefonsystem

Med det håndfri telefonsystem kan du foretage og modtage telefonopkald via bilens lydanlæg uden at skulle bruge din mobiltelefon.

### Knapper til håndfri telefon

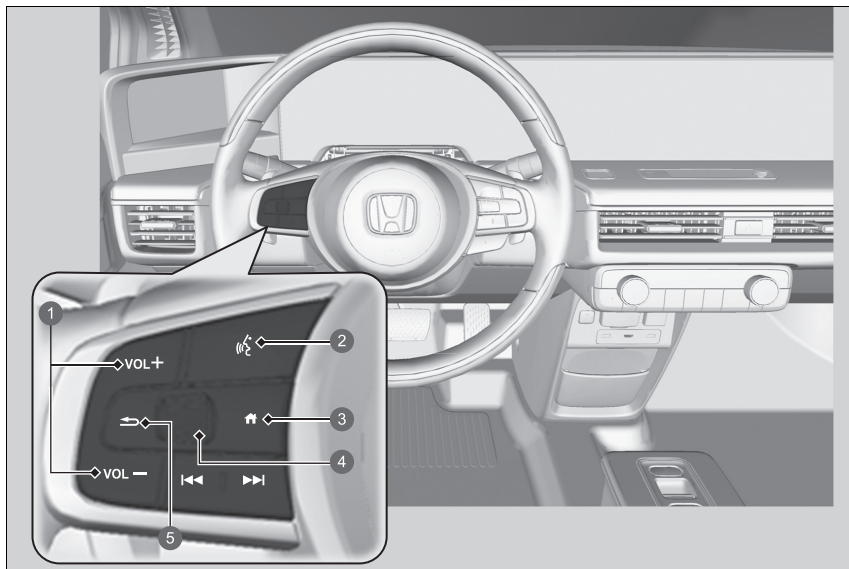

- 1 VOL + / VOL - knapper (lydstyrke)
- 2 knap (tale)
- 3 knap (hjem)
- 4 Venstre vælgerhjul
- 5 knap (tilbage)

### ► Håndfrit telefonsystem

Placér din telefon, hvor du kan få god modtagelse.

For at kunne benytte det håndfri telefonsystem skal mobiltelefonen være *Bluetooth*®-kompatibel. Henvend dig hos en forhandler eller din lokale Honda forhandler for at få en liste over kompatible telefoner, parringsprocedurer og særlige funktioner.

For at bruge systemet skal **Bluetooth**-indstillingen være **TIL**.

#### ► Telefonsætning S. 346

Tips til stemmestyring



- Justér dyserne, så de vender væk fra loftet, og luk vinduerne, da støj fra dem kan gå i mikrofonerne.
- Tryk på knappen, hvis du vil ringe op til et nummer vha. et navn eller et nummer i telefonbogen. Tal tydeligt og naturligt efter bippet.
- Hvis mikrofonen opfanger andre stemmer end din egen, kan kommandoen blive misforstået.
- Benyt **VOL** knappen (lydstyrke) på lydanlægget eller lydstyrkeknapperne på rattet til at justere lydstyrken.

Hvis der ikke findes en post med foretrukne kontakter i systemet, vises pop op-meddelelsen på skærm billedet.

#### ► Foretrukne kontakter S. 351

 **knop (tale):** Tryk her for at åbne stemmeportalskærbilledet.

 **knop (hjem):** Tryk her for at gå tilbage til startskærmen på førerinformationssystemet.

**Venstre vælgerhjul:** Tryk på  knappen (hjem), og rul op eller ned for at vælge  (telefon) i førerinformationssystemet, og tryk derefter på venstre vælgerhjul.

Når du modtager et opkald, vises skærbilledet for indgående opkald i førerinformationssystemet. Du kan besvare opkaldet vha. venstre vælgerhjul.

 **Sådan modtages et opkald** S. 355

 **knop (tilbage):** Tryk her for at gå tilbage til det forrige skærbillede eller for at annullere en kommando.

## ► Håndfrit telefonsystem

Trådløs *Bluetooth*<sup>®</sup>-teknologi  
*Bluetooth*<sup>®</sup>-ordmærket og -logoerne er registrerede varemærker tilhørende *Bluetooth SIG, Inc.*, og brug af sådanne mærker af Honda Motor Co., Ltd. sker under licens. Andre varemærker og handelsnavne tilhører deres respektive ejere.

Begrænsninger for håndfri telefon  
Et indgående opkald på det håndfri telefonsystem slår lydanlægget fra, hvis dette spiller. Lydanlægget slås til igen, når opkaldet afsluttes.

## ■ Statusvisning for håndfri telefon

Audio-/informationskærmen giver dig besked, når der er et indgående opkald.

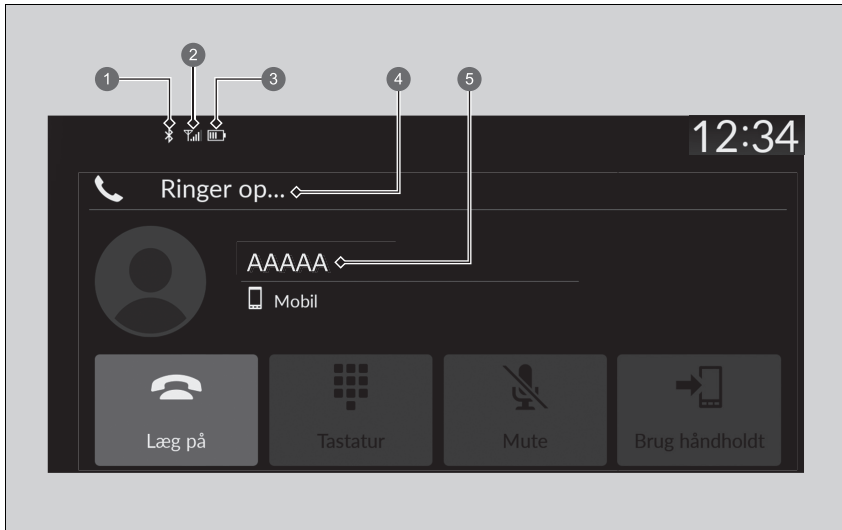

- ① **Bluetooth®-indikator**  
Vises, når din telefon er tilsluttet det håndfri telefonsystem.
- ② **Signalstyrke**
- ③ **Status for batteriniveau**
- ④ **HFT-tilstand**
- ⑤ **Navnet på den, der ringer (hvis registreret)/nummer på den, der ringer (hvis ikke registreret)**

## ▣ Statusvisning for håndfri telefon

Hvilke oplysninger der vises på audio-/informationskærmen, afhænger af telefonmodellen.

## ■ Begrænsninger for manuel betjening

Visse manuelle funktioner er deaktiverede eller uanvendelige, når bilen kører. Du kan ikke vælge en nedtonet indstilling, før bilen holder stille.

Der kan kun ringes til tidligere gemte navne eller numre i telefonbogen vha. stemmekommandoer, mens bilen kører.

📄 **Foretrukne kontakter** S. 351

## ■ Menuer for håndfri telefon

Strømtilstanden skal være indstillet til TILBEHØR eller TIL, for at systemet kan bruges. Vælg **Telefon** for at få vist telefonskærm billedet.

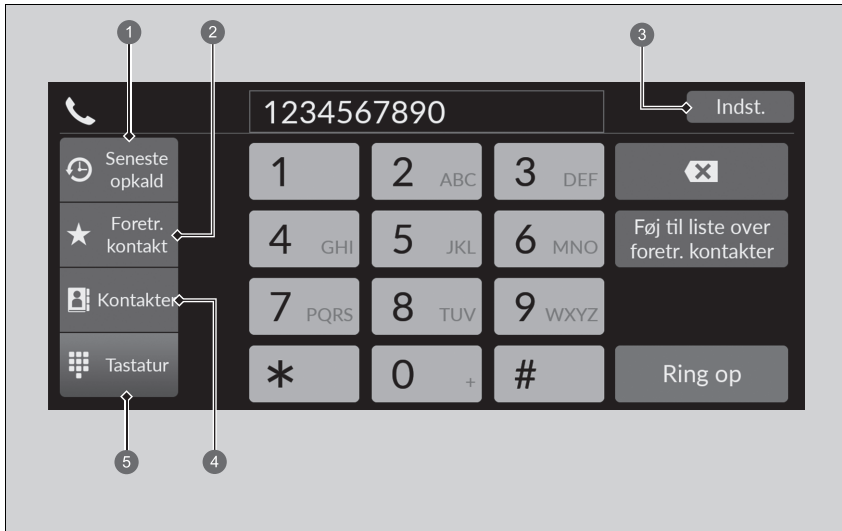

- ① Seneste opkald
- ② Foretrukne kontakter
- ③ Indstillinger
- ④ Kontakter
- ⑤ Tastatur

## ▶▶ Menuer for håndfri telefon

Visse funktioner er begrænset under kørslen.



**Seneste opkald:** Viser de seneste udgående, indgående og ubesvarede opkald.

▣ **Sådan foretages et opkald vha. seneste opkald** S. 353

**Foretrukne kontakter:** Ringer op til det valgte nummer i posten Foretrukne kontakter.

▣ **Sådan foretages et opkald vha. en post i Foretr. kontakt** S. 353

**Indstillinger:** Ændrer telefonindstillingerne.

▣ **Skærbilledet Indstillinger for telefon** S. 345

**Kontakter:** Viser telefonbogen i den parrede telefon.

▣ **Sådan foretages et opkald vha. den importerede telefonbog** S. 354

**Tastatur:** Indtast et telefonnummer, der skal ringes op til.

▣ **Sådan foretages et opkald vha. et telefonnummer** S. 354

## ■ Skærbilledet Indstillinger for telefon

For at få vist skærbilledet med telefonindstillinger skal du vælge **Indstillinger** på telefonens skærm.

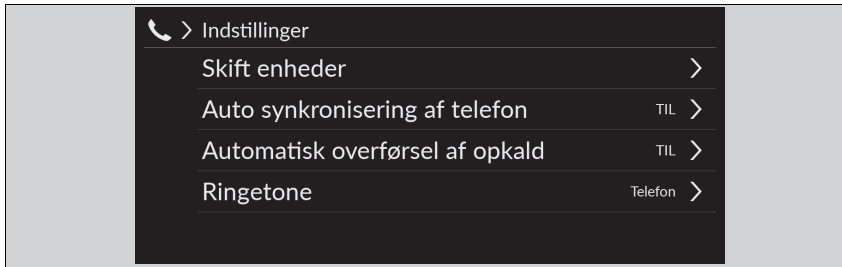

**Skift enheder:** Parrer en ny telefon til systemet, og forbinder, frakobler eller sletter en parret enhed.

☞ **Telefonopsætning** S. 346

**Auto synkronisering af telefon:** Indstiller data for telefonbog og seneste opkald, så de automatisk importeres, når en telefon parres til det håndfri telefonsystem.

☞ **Automatisk import af mobiltelefonbog og seneste opkald** S. 349

**Automatisk overførsel af opkald:** Indstiller opkaldene til automatisk at blive overført fra din telefon til det håndfri telefonsystem, når du sætter dig ind i bilen.

☞ **Automatisk overførsel** S. 350

**Ringetone:** Vælger ringetonen.

☞ **Ringetone** S. 350

## ■ Telefonopsætning

### ■ *Bluetooth*®-opsætning

Du kan slå *Bluetooth*®-funktionen til og fra.

1. Vælg **Generelle indst.**
2. Vælg **Forbindelser.**
3. Vælg **Bluetooth.**
4. Vælg **Indstillinger.**
5. Vælg **Bluetooth** og derefter **TIL.**

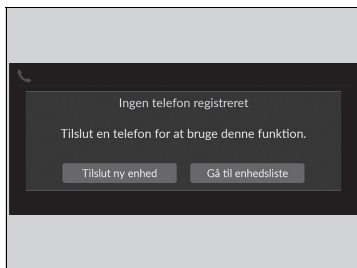

■ **Sådan parres en mobiltelefon (hvis der ikke i forvejen er parret nogen telefon til systemet)**

1. Vælg **Telefon**.
2. Vælg **Tilslut ny enhed**.
3. Sørg for, at telefonen er i søgetilstand eller i søgbar tilstand.
4. Vælg **Honda HFT** på din telefon.
  - Hvis du vil parre en telefon fra dette lydanlæg med standarddisplay, skal du vælge **Søg efter enheder** og derefter vælge din telefon, når den vises på listen.
5. Systemet giver dig en parringskode på audio-/informationsskærmen.
  - Bekræft, om parringskoden på skærmen og telefonen passer sammen. Dette kan variere alt efter telefonen.
6. Vælg de ønskede funktioner og derefter **Tilslut**.
7. Der vises en meddelelse på skærmen, hvis parringen gennemføres.
8. Vælg **OK**.

☒ **Telefonopsætning**

Din *Bluetooth*®-kompatible telefon skal være parret med systemet, før du kan foretage eller modtage håndfri opkald.

Tips til telefonparring:

- Du kan ikke parre telefonen, mens bilen er i bevægelse.
- Der kan parres op til seks telefoner.
- Telefonens batteri kan blive afladet hurtigere, når telefonen er parret med systemet.

Når du har parret en telefon, kan du se den vist på skærbilledet med følgende ikoner.



: Telefonen er kompatibel med *Bluetooth*®-lyd.



: Telefonen kan anvendes med det håndfri telefonsystem.







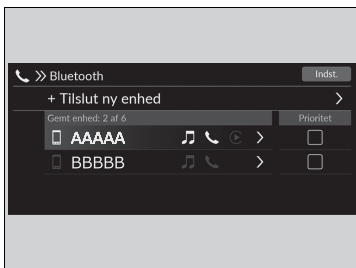



: Telefonen er kompatibel med Apple CarPlay.

Hvis der er en aktiv forbindelse til Apple CarPlay, er parring af yderligere *Bluetooth*®-kompatible enheder ikke muligt.



### ■ Sådan skiftes den aktuelt parrede telefon

1. Vælg **Telefon**.
2. Vælg **Indstillinger**.
3. Vælg **Skift enheder**.
4. Vælg en telefon, der skal tilsluttes.
  - Det håndfrit telefonsystem afbryder den tilsluttede telefon og begynder at søge efter en anden parret telefon.
  - Du kan indstille den tilsluttede telefons prioritet. Vælg det markerede felt på telefonen, du vil prioritere.
5. Vælg  (audio),  (telefon) eller  (Apple CarPlay).
  -  og  kan vælges samtidig, men når  er valgt, kan  og  ikke vælges.
6. Vælg **Aktivér**.



### ■ Sådan slettes en parret telefon

1. Vælg **Telefon**.
2. Vælg **Indstillinger**.
3. Vælg **Skift enheder**.
4. Vælg en telefon, du vil slette.
5. Vælg **Slet**.
6. Der vises en bekræftelsesmeddelelse på skærmen. Vælg **Slet**.

### ►► Sådan skiftes den aktuelt parrede telefon

Hvis der ikke bliver fundet eller parret andre telefoner, når du forsøger at skifte til en anden telefon, informerer det håndfrit telefonsystem dig om, at den originale telefon er tilsluttet igen.

For at parre andre telefoner skal du vælge + **Tilslut ny enhed** fra **Bluetooth** skærmbilledet.

## ■ Automatisk import af mobiltelefonbog og seneste opkald



Når telefonen er parret, importeres indholdet af dens telefonbog og seneste opkald automatisk til systemet.

1. Vælg **Telefon**.
2. Vælg **Indstillinger**.
3. Vælg **Auto synkronisering af telefon**.
4. Vælg **TIL** eller **FRA**.
  - ▶ Standardindstillingen er **TIL**.

## ☒ Automatisk import af mobiltelefonbog og seneste opkald

På nogle telefoner er det nødvendigt at konfigurere den som aktiveret for at importere mobiltelefonbogen.

Når du vælger et navn på listen i mobiltelefonbogen, kan du se et kategori-ikon. Ikonerne viser, hvilke typer numre der er gemt for det pågældende navn.

	<b>Foretrukne</b>		<b>Fax</b>
	<b>Hjem</b>		<b>Bil</b>
	<b>Mobil</b>		<b>Tale</b>
	<b>Arbejde</b>		<b>Andet</b>
	<b>Person søger</b>		

På visse telefoner er det måske ikke muligt at importere kategori-ikonerne til systemet.

Telefonbogen opdateres efter hver forbindelse.  
Seneste opkald opdateres efter hver forbindelse eller hvert opkald.

## ■ Automatisk overførsel

Hvis du stiger ind i bilen, mens du taler i telefon, kan samtalen automatisk overføres til det håndfri telefonsystem.

1. Vælg **Telefon**.
2. Vælg **Indstillinger**.
3. Vælg **Auto overførsel af opkald**.
4. Vælg **TIL** eller **FRA**.
  - Standardindstillingen er **TIL**.

## ■ Ringetone

Du kan ændre ringetonens indstilling.

1. Vælg **Telefon**.
2. Vælg **Indstillinger**.
3. Vælg **Ringetone**.
4. Vælg **Bil** eller **Telefon**.
  - Standardindstillingen er **Telefon**.

## ☒ Ringetone

**Køretøj:** Den faste ringetone lyder fra højttalerne.

**Telefon:** Afhængigt af mærket og modellen af mobiltelefon lyder ringetonen, der er gemt i telefonen, hvis telefonen er tilsluttet.

## Foretrukne kontakter

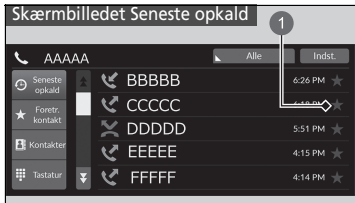

1 Stjerneikon

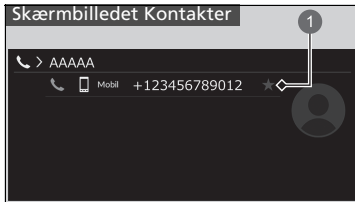

1 Stjerneikon

### ■ Sådan tilføjes en foretrukken kontakt

1. Vælg **Telefon**.
2. Vælg **Seneste opkald**, **Kontakter** eller **Tastatur**.

På skærbilledet **Seneste opkald** eller **Kontakter**

3. Vælg stjerneikonet.

På skærbilledet **Tastatur**

3. Vælg **Føj til liste over foretr. kontakter**.
  - ▶ Der vises en meddelelse på skærmen, hvis den foretrukne kontakt er blevet gemt.
  - ▶ Vælg stjerneikonet igen for at fjerne den foretrukne kontakt.





**1 Føj til liste over foretr. kontakter**

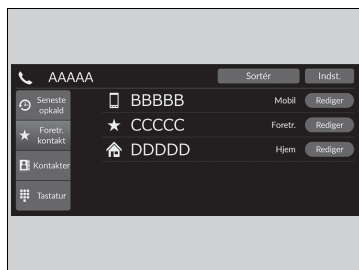

**■ Sådan redigeres en foretrukken kontakt**

1. Vælg **Telefon**.
2. Vælg **Foretr. kontakt**.
3. Vælg **Rediger** på den post i foretrukne kontakter, du vil redigere.
4. Vælg den ønskede indstilling.
5. Vælg **Færdig**.

**■ Sådan slettes en foretrukken kontakt**

1. Vælg **Telefon**.
2. Vælg **Foretr. kontakt**.
3. Vælg **Rediger** på den post i foretrukne kontakter, du vil slette.
4. Vælg **Fjern**.
5. Der vises en bekræftelsesmeddelelse på skærmen. Vælg **Ja**.

## ■ Sådan foretages et opkald

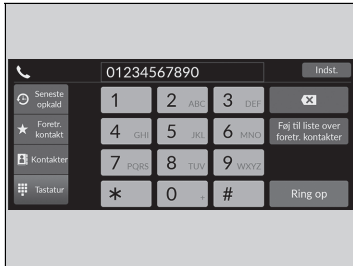

Du kan foretage opkald ved at indtaste et telefonnummer eller ved at bruge de importerede poster **Seneste opkald**, **Foretr. kontakt** og **Kontakter**.

### ■ Sådan foretages et opkald vha. seneste opkald

Seneste opkald gemmes efter **Alle**, **Kaldt**, **Mislykket** og **Modtaget**.

1. Vælg **Telefon**.
2. Vælg **Seneste opkald**.
  - Du kan sortere efter **Alle**, **Kaldt**, **Mislykket** eller **Modtaget**. Vælg ikonet øverst til højre på skærmen.
3. Vælg et nummer.
  - Opkaldet starter automatisk.

### ■ Sådan foretages et opkald vha. en post i Foretr. kontakt

1. Vælg **Telefon**.
2. Vælg **Foretr. kontakt**.
  - Du kan ændre rækkefølgen af posterne i Foretrukne kontakter ved at vælge **Omorganisér**.
3. Vælg et nummer.
  - Opkaldet starter automatisk.

### ►► Sådan foretages et opkald

Når et opkald besvares, høres modtagerens stemme gennem bilens højttalere.

Når der er en aktiv forbindelse til Apple CarPlay, kan telefonopkald ikke foretages med det håndfri telefonsystem (HFT), men kun via Apple CarPlay.

### ►► Sådan foretages et opkald vha. seneste opkald

De seneste opkald vises kun, når der er tilsluttet en telefon til systemet.

**Alle:** Viser de seneste udgående, indgående og ubesvarede opkald.

**Ringet til:** Viser de seneste udgående opkald.

**Ubesvaret:** Viser de seneste ubesvarede opkald.

**Modtaget:** Viser de seneste indgående opkald.

### ■ Sådan foretages et opkald vha. den importerede telefonbog

1. Vælg **Telefon**.
2. Vælg **Kontakter**.
3. Vælg et navn.
  - Du kan sortere efter **Fornavn** eller **Efternavn**. Vælg ikonet øverst til højre på skærmen.
4. Vælg et nummer.
  - Opkaldet starter automatisk.

### ■ Sådan foretages et opkald vha. et telefonnummer

1. Vælg **Telefon**.
2. Vælg **Tastatur**.
3. Vælg et nummer.
  - Brug tastaturet på berøringsskærmen til at indtaste tal.
4. Vælg **Opkald**.
  - Opkaldet starter automatisk.

## ■ Sådan modtages et opkald

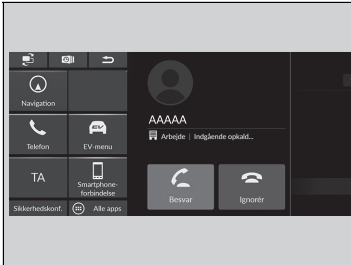

Ved et indgående opkald høres et signal (hvis det er aktiveret), og skærbilledet **Indgående opkald...** vises.

Du kan besvare opkaldet vha. venstre vælgerhjul. Rul op eller ned for at vælge  (besvar) i førerinformationssystemet for at besvare opkaldet, og tryk derefter på venstre vælgerhjul.

- Hvis du vil afvise eller afslutte opkaldet, skal du vælge  (ignorér) i førerinformationssystemet vha. venstre vælgerhjul.

## » Sådan modtages et opkald



Opkald venter

Vælg  (besvar) for at parkere den aktuelle samtale og besvare det indgående opkald.

Vælg  vha. venstre vælgerhjul for at vende tilbage til det aktuelle opkald.

Vælg  (ignorér) for at ignorere det indgående opkald, hvis du ikke vil besvare det.

Vælg  , hvis du vil afslutte den aktuelle samtale.

Du kan vælge ikonerne på audio-/informationsskærmen i stedet for  og  i førerinformationssystemet.

## ■ Valg under en samtale

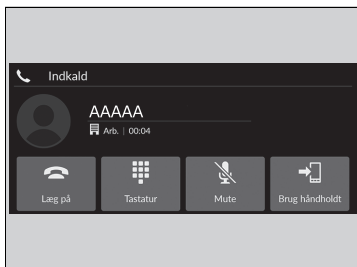

Følgende valg er tilgængelige under en samtale.

**Tastatur:** Afsend numre under et opkald. Dette er praktisk, når du ringer til et menurevet telefonsystem.

**Mute:** Slår mikrofonen fra.

**Brug håndholdt:** Viderestil et opkald fra systemet til din telefon.

De tilgængelige indstillinger vises på den nederste halvdel af midterskærmen.

Vælg indstillingen.

- Mute-ikonet vises, når **Mute** er valgt, når skærmbilledet med en anden kilde end telefonskærmbilledet vises. Vælg **Mute** igen for at deaktivere funktionen.

## ▣ Valg under en samtale

Du kan vælge ikonerne på audio-/informationsskærmen.

## iPod/USB-nøgle

Hvis der opstår en fejl under afspilning af en iPod, kan følgende fejlmeddelelser blive vist. Hvis du ikke kan få fejlmeddelelsen til at forsvinde, skal du kontakte en forhandler.

Fejlmeddelelse	Løsning
<b>Enhed svarer ikke</b> <b>Prøv at oprette forbindelse igen</b>	Vises, når systemet ikke genkender iPod'en. Tilslut iPod'en igen.
<b>Filen kan ikke afspilles</b>	Vises, når filerne på USB-nøglen er ophavsretligt beskyttet eller i et ikke-understøttet format. Denne fejlmeddelelse vises i ca. fem sekunder, hvorefter næste sang afspilles.
<b>Ikke-understøttet enhed</b>	Vises, når systemet ikke kommunikerer med en tilsluttet enhed. Hvis den vises, når en enhed er tilsluttet, skal du kontakte det sted, hvor du har købt din enhed.
<b>Der er opstået en opladningsfejl med den tilsluttede USB-enheden. Når det er sikkert, skal du kontrollere enhedens og USB-kablets kompatibilitet og prøve igen.</b>	Vises, når en ikke-kompatibel enhed tilsluttes. Frakobl enheden. Sluk lydanlægget, og tænd det igen. Lad være med at tilslutte enheden, som forårsagede fejlen, igen.

## Kompatible iPods, iPhones og USB-nøgler

### ■ Kompatibilitet med iPod- og iPhone-modeller

#### Model

iPod touch (5. til 6. generation) sendt på markedet mellem 2012 og 2015

iPhone 5/iPhone 5s/iPhone 5c/iPhone 6/iPhone 6 Plus/iPhone 6S/iPhone 6S Plus/iPhone SE/  
iPhone 7/iPhone 7 Plus/iPhone 8/iPhone 8 Plus/iPhone X/iPhone XS/iPhone XS Max/iPhone XR

### ■ USB-nøgler

- En USB-nøgle på 256 MB eller mere anbefales.
- Visse digitale afspillere er muligvis ikke kompatible.
- Visse USB-nøgler (f.eks. enheder med sikkerhedslås) kan muligvis ikke benyttes.
- Visse softwarefiler vil muligvis ikke tillade afspilning eller visning af tekstdata.
- Visse versioner af formaterne MP3, WMA, AAC, FLAC, WAV, PCM/WAVE, MP4, AVI, MKV eller ASF/WMV understøttes muligvis ikke.

### ☒ Kompatibilitet med iPod- og iPhone-modeller

Dette anlæg fungerer muligvis ikke med alle softwareversioner af disse enheder.

### ☒ USB-nøgler

Filer på USB-nøglen afspilles i den rækkefølge, de er gemt. Denne rækkefølge kan afvige fra den rækkefølge, der vises på din pc eller enhed.

## ■ Anbefalede enheder

### ■ MP4-fil

Medier	USB-nøgle	
<b>Profil (MP4-version)</b>	BaselineProfile/Level 3, MailProfile/Level 3.1 (MPEG4-AVC)	SimpleProfile/Level 5 (MPEG4)
<b>Filtypenavn (MP4-version)</b>	.mp4/.m4v	
<b>Kompatibel audio-codec</b>	AAC, MP3	
<b>Kompatibel video-codec</b>	MPEG4-AVC (H.264)	MPEG4 (ISO/IEC 14496 Del 2)
<b>Bithastighed</b>	10 Mbps, 14 Mbps (MPEG4-AVC)	8 Mbps (MPEG4)
<b>Maks. opløsning</b>	1.280 × 720 pixel (MPEG4-AVC)	720 × 576 pixel (MPEG4)

### ■ AVI-fil

Medier	USB-nøgle		
<b>Profil (AVI-version)</b>	BaselineProfile/Level 3, MailProfile/Level 3.1 (MPEG4-AVC)	SimpleProfile/Level 5 (MPEG4)	AdvancedProfile/Level 2, MainProfile/Level Medium, SimpleProfile/Level Medium (VC-1)
<b>Filtypenavn (AVI-version)</b>	.avi		
<b>Kompatibel audio-codec</b>	AAC, MP3, WMA		
<b>Kompatibel video-codec</b>	MPEG4-AVC (H.264)	MPEG4 (ISO/IEC 14496 Del 2)	VC-1
<b>Bithastighed</b>	10 Mbps, 14 Mbps (MPEG4-AVC)	8 Mbps (MPEG4)	20 Mbps, 10 Mbps, 384 kbps (VC-1)
<b>Maks. opløsning</b>	1.280 × 720 pixel (MPEG4-AVC)	720 × 576 pixel (MPEG4)	1.280 × 720 pixel, 720 × 480 pixel, 352 × 288 pixel (VC-1)



■ MKV-fil

Medier		USB-nøgle	
<b>Profil (MKV-version)</b>	BaselineProfile/Level 3, MailProfile/Level 3.1 (MPEG4-AVC)	SimpleProfile/Level 5 (MPEG4)	AdvancedProfile/Level 2, MainProfile/Level Medium, SimpleProfile/Level Medium (VC-1)
<b>Filtypenavn (MKV-version)</b>	.mkv		
<b>Kompatibel audio-codec</b>	AAC, MP3		
<b>Kompatibel video-codec</b>	MPEG4-AVC (H.264)	MPEG4 (ISO/IEC 14496 Del 2)	VC-1
<b>Bithastighed</b>	10 Mbps, 14 Mbps (MPEG4-AVC)	8 Mbps (MPEG4)	20 Mbps, 10 Mbps, 384 kbps (VC-1)
<b>Maks. opløsning</b>	1.280 × 720 pixel (MPEG4-AVC)	720 × 576 pixel (MPEG4)	1.280 × 720 pixel, 720 × 480 pixel, 352 × 288 pixel (VC-1)

■ ASF/WMV-fil

Medier		USB-nøgle	
<b>Profil (ASF/WMV-version)</b>	BaselineProfile/Level 3, MailProfile/Level 3.1 (MPEG4-AVC)		AdvancedProfile/Level 2, MainProfile/Level Medium, SimpleProfile/Level Medium (VC-1)
<b>Filtypenavn (ASF/WMV-version)</b>	.asf/.wmv		
<b>Kompatibel audio-codec</b>	WMA		
<b>Kompatibel video-codec</b>	MPEG4-AVC (H.264)		VC-1
<b>Bithastighed</b>	10 Mbps, 14 Mbps (MPEG4-AVC)		20 Mbps, 10 Mbps, 384 kbps (VC-1)
<b>Maks. opløsning</b>	1.280 × 720 pixel (MPEG4-AVC)		1.280 × 720 pixel, 720 × 480 pixel, 352 × 288 pixel (VC-1)

## Om open source-licenser

Udfør følgende trin for at få vist oplysninger om open source-licenser.

1. Vælg **Generelle indst.**
2. Vælg **System.**
3. Vælg **Detail Information.**

### ■ Displaysoftware

Copyright 2014 Query Foundation og andre bidragydere  
<http://jquery.com/>

Der gives hermed tilladelse til, at personer, der får en kopi af denne software og tilhørende dokumentationsfiler (Software), uden beregning må håndtere Softwaren uden begrænsning, herunder uden begrænsning af rettigheden til at bruge, kopiere, ændre, samle, udgive, distribuere, viderelicensere og/eller sælge kopier af Softwaren samt give personer, til hvem Softwaren er stillet til rådighed, tilladelse til at gøre dette, med forbehold af følgende betingelser:

Ovenstående meddelelse om ophavsret og denne tilladelsesmeddelelse skal indgå i alle kopier eller væsentlige dele af Softwaren.

SOFTWAREN STILLES TIL RÅDIGHED SOM DEN ER, UDEN GARANTI AF NOGEN ART, HVERKEN UDTRYKkelig ELLER UNDERFORSTÅET, HERUNDER, MEN IKKE BEGRÆNSET TIL GARANTIER FOR SALGBARHED, EGNETHED TIL ET BESTEMT FORMÅL OG IKKE-KRÆNKELSE. FORFATTERE ELLER RETTIGHEDSHAVERE KAN UNDER INGEN OMSTÆNDIGHEDER GØRES ERSTATNINGSANSVARLIGE FOR FORDRINGER, SKADER ELLER ANDEN FORM FOR FORPLIGTELSE, UANSET OM DET DREJER SIG OM EN KONTRAKTLIG ELLER SKADEVOLDENDE HANDLING, DER MÅTTE OPSTÅ SOM FØLGE AF, UD FRA ELLER I FORBINDELSE MED SOFTWAREN ELLER BRUGEN ELLER ANDRE FORHOLD I FORBINDELSE MED SOFTWAREN.

## Licensoplysninger

---

### ■ Bluetooth

*Bluetooth*<sup>®</sup>-ordmærket og -logoerne er registrerede varemærker tilhørende Bluetooth SIG, Inc., og brug af sådanne mærker af Panasonic Automotive Systems Co., Ltd. sker under licens. Andre varemærker og handelsnavne tilhører deres respektive ejere.

<https://www.bluetooth.com/develop-with-bluetooth/marketing-branding/>



### ■ Windows Media

Dette produkt er beskyttet af visse intellektuelle ejendomsrettigheder tilhørende Microsoft. Brug eller distribution af sådan teknologi uden for dette produkt er forbudt uden en licens fra Microsoft.

## ■ Apple

"Made for iPod" og "Made for iPhone" betyder, at et elektronisk tilbehør er blevet designet til at kunne tilsluttes specifikt til henholdsvis iPod eller iPhone, og at det er blevet certificeret af udvikleren til at overholde Apples standarder for ydeevne. Apple er ikke ansvarlig for brugen af denne enhed eller for dens overholdelse af sikkerheds- og lovmæssige standarder. Bemærk, at brugen af dette tilbehør sammen med iPod eller iPhone kan påvirke den trådløse ydeevne. Apple, Apple-logoet, iPhone, iPod touch er varemærker tilhørende Apple Inc., der er registreret i USA og andre lande. Apple CarPlay, iPod, iPhone, iTunes, Siri og Lightning er varemærker tilhørende Apple Inc. App Store er et servicemærke tilhørende Apple Inc.



## ■ MPEG

### Mpeg4 Visual

DETTE PRODUKT ER LICENSERET UNDER MPEG-4 VISUAL-PATENTPORTEFØLJELICENSEN TIL PERSONLIG OG IKKE-KOMMERCIEL BRUG AF EN FORBRUGER TIL

(I) KODNING AF VIDEO I OVERENSSTEMMELSE MED MPEG-4 VISUAL-STANDARDEN ("MPEG-4 VIDEO") OG/ELLER (II) AFKODNING AF MPEG-4-VIDEO, SOM ER KODET AF EN FORBRUGER, DER ER ENGAGERET I EN PERSONLIG OG IKKE-KOMMERCIEL AKTIVITET, OG/ELLER SOM ER INDHENTET FRA EN VIDEOUDBYDER, DER ER LICENSERET AF MPEG LA TIL AT LEVERE MPEG-4-VIDEO. INGEN LICENS ER TILDELT ELLER ER UNDERFORSTÅET TIL ANDEN BRUG. YDERLIGERE OPLYSNINGER, HERUNDER OPLYSNINGER OM SALGSFREMMEDE, INTERNE OG KOMMERCIELLE ANVENDELSER OG LICENSER, KAN FÅS HOS MPEG LA, LLC. SE [HTTP://WWW.MPEGLA.COM](http://www.mpegla.com).

### VC-1

DETTE PRODUKT ER LICENSERET UNDER VC-1-PATENTPORTEFØLJELICENSEN TIL PERSONLIG OG IKKE-KOMMERCIEL BRUG AF EN FORBRUGER TIL (I) KODNING AF VIDEO I OVERENSSTEMMELSE MED VC-1-STANDARDEN ("VC-1 VIDEO") OG/ELLER (II) AFKODNING AF VC-1-VIDEO, SOM ER KODET AF EN FORBRUGER, DER ER ENGAGERET I EN PERSONLIG OG IKKE-KOMMERCIEL AKTIVITET, OG/ELLER SOM ER INDHENTET FRA EN VIDEOUDBYDER, DER ER LICENSERET TIL AT LEVERE VC-1-VIDEO. INGEN LICENS ER TILDELT ELLER ER UNDERFORSTÅET TIL ANDEN BRUG. YDERLIGERE OPLYSNINGER KAN FÅS HOS MPEG LA, LLC. SE [HTTP://WWW.MPEGLA.COM](http://www.mpegla.com).

AVC/H.264

DETTE PRODUKT ER LICENSERET UNDER AVC-PATENTPORTEFØJELICENSEREN TIL PERSONLIG OG IKKE-KOMMERCIEL BRUG AF EN FORBRUGER TIL (I) KODNING AF VIDEO I OVERENSSTEMMELSE MED AVC-STANDARDEN ("AVC VIDEO") OG/ELLER (II) AFKODNING AF AVC-VIDEO, SOM ER KODET AF EN FORBRUGER, DER ER ENGAGERET I EN PERSONLIG OG IKKE-KOMMERCIEL AKTIVITET, OG/ELLER SOM ER INDHENTET FRA EN VIDEOUDBYDER, DER ER LICENSERET TIL AT LEVERE AVC-VIDEO. INGEN LICENS ER TILDELT ELLER ER UNDERFORSTÅET TIL ANDEN BRUG.

YDERLIGERE OPLYSNINGER KAN FÅS HOS MPEG LA, LLC. SE

[HTTP://WWW.MPEGLA.COM](http://www.mpegla.com).

## Juridiske oplysninger om Apple CarPlay/Android Auto

### ■ INSTRUKTIONSBOGENS LICENS/ANSVARSERKLÆRINGER

BRUG AF APPLE CARPLAY ER AFHÆNGIG AF DIN ACCEPT AF CARPLAYS BETINGELSER FOR BRUG, SOM UDGØR EN DEL AF APPLE IOS' BETINGELSER FOR BRUG. SOM OPsummering FRASKRIVER CARPLAYS BETINGELSER FOR BRUG APPLES OG DETS TJENESTEUDBYDERES ANSVAR, HVIS TJENESTERNE IKKE FUNGERER KORREKT ELLER OPHØRER, BEGRÆNSER APPLES OG DETS TJENESTEUDBYDERES ØVRIGE FORPLIGTELSE NØJE, BESKRIVER DEN TYPE BRUGEROPLYSNINGER (HERUNDER, FOR EKSEMPEL, BILENS POSITION, BILENS HASTIGHED OG BILENS STATUS), SOM INDSAMLES OG GEMMES AF APPLE OG DETS TJENESTEUDBYDERE, OG VIDERE GIVER EVENTUELLE RISICI, DER ER FORBUNDET MED BRUGEN AF CARPLAY, HERUNDER MULIGHEDEN FOR AT DISTRAHERE FØREREN. SE APPLES POLITIK OM BESKYTTELSE AF PERSONLIGE OPLYSNINGER FOR AT FÅ NÆRMERE OPLYSNINGER OM APPLES BRUG OG HÅNDTERING AF DATA, SOM OVERFØRES AF CARPLAY.

BRUG AF ANDROID AUTO ER AFHÆNGIG AF DIN ACCEPT AF ANDROID AUTOS BETINGELSER FOR BRUG, SOM SKAL ACCEPTERES, NÅR ANDROID AUTO-PROGRAMMET DOWNLOADES PÅ DIN ANDROID-TELEFON. SOM OPsummering FRASKRIVER ANDROID AUTOS BETINGELSER FOR BRUG GOOGLES OG DETS TJENESTEUDBYDERES ANSVAR, HVIS TJENESTERNE IKKE FUNGERER KORREKT ELLER OPHØRER, BEGRÆNSER GOOGLES OG DETS TJENESTEUDBYDERES ØVRIGE FORPLIGTELSE NØJE, BESKRIVER DEN TYPE BRUGEROPLYSNINGER (HERUNDER, FOR EKSEMPEL, BILENS POSITION, BILENS HASTIGHED OG BILENS STATUS), SOM INDSAMLES OG GEMMES AF GOOGLE OG DETS TJENESTEUDBYDERE, OG VIDERE GIVER EVENTUELLE RISICI, DER ER FORBUNDET MED BRUGEN AF ANDROID AUTO, HERUNDER MULIGHEDEN FOR AT DISTRAHERE FØREREN. SE GOOGLES POLITIK OM BESKYTTELSE AF PERSONLIGE OPLYSNINGER FOR AT FÅ NÆRMERE OPLYSNINGER OM GOOGLES BRUG OG HÅNDTERING AF DATA, SOM OVERFØRES AF ANDROID AUTO.

## ANSVARFRASKRIVELSE FOR GARANTI, ANSVARSBEGRÆNSNING

DU ANERKENDER OG ACCEPTERER UDTRYKKELT, AT BRUGEN AF APPLE CARPLAY ELLER ANDROID AUTO (PROGRAMMERNE) ER PÅ EGEN RISIKO, OG AT DEN FULDE RISIKO I FORBINDELSE MED TILFREDSSTILLENDENDE KVALITET, YDEEVNE, NØJAGTIGHED OG EFFEKTIVITET LIGGER HOS DIG I DET OMFANG GÆLDENDE LOV TILLADER DET, OG AT PROGRAMMERNE OG OPLYSNINGERNE OM PROGRAMMERNE STILLES TIL RÅDIGHED SOM DE ER OG SOM DE FOREFINDES MED ALLE FEJL OG UDEN NOGEN FORM FOR GARANTI, OG HONDA FRASKRIVER SIG HERMED ALLE GARANTIER OG BETINGELSER MED HENSYN TIL PROGRAMMERNE OG OPLYSNINGERNE OM PROGRAMMERNE, ENTEN UDTRYKKELT, UNDERFORSTÅET ELLER LOVMÆSSIGT, HERUNDER, MEN IKKE BEGRÆNSET TIL, STILTIENDE GARANTIER OG/ELLER BETINGELSER FOR SALGBARHED, TILFREDSSTILLENDENDE KVALITET, EGNETHED TIL ET BESTEMT FORMÅL, NØJAGTIGHED, UFORSTYRRET NYDELSE OG IKKE-KRÆNKELSE AF TREDJEPARTS RETTIGHEDER. INGEN MUNDTLIGE ELLER SKRIFTLIGE OPLYSNINGER ELLER RÅDGIVNING VIDERE GIVET AF HONDA ELLER EN AUTORISERET REPRÆSENTANT UDGØR EN GARANTI. SOM EKSEMPLER, OG UDEN BEGRÆNSNING, FRASKRIVER HONDA SIG ENHVER GARANTI FOR NØJAGTIGHEDEN AF OPLYSNINGER, DER VIDERE GIVES AF PROGRAMMERNE, SÅSOM NØJAGTIGHEDEN AF VEJLEDNINGER, ANSLÅET KØRSELSTID, FARTGRÆNSER, VEJRFORHOLD, NYHEDER, TRAFIKFORHOLD ELLER ANDET INDHOLD, SOM VIDERE GIVES AF APPLE, GOOGLE, DETS ASSOCIEREDE SELSKABER ELLER TREDJEPARTSUDBYDERE; HONDA GARANTERER IKKE IMOD TAB AF PROGRAMDATA, SOM NÅR SOM HELST KAN GÅ TABT; HONDA GARANTERER IKKE, AT PROGRAMMERNE ELLER EVENTUELLE TJENESTER, DER STILLES TIL RÅDIGHED Gennem DEM, TIL ENHVER TID VIDERE GIVES, ELLER AT EVENTUELLE ELLER ALLE TJENESTER VIL VÆRE TIL RÅDIGHED PÅ ET BESTEMT TIDSPUNKT ELLER STED. TJENESTER KAN FOR EKSEMPEL SUSPENDERES ELLER AFBRYDES UDEN VARSEL SOM FØLGE AF REPARATION, VEDLIGEHOLDELSE, SIKKERHEDSRETTELSE, OPDATERINGER OSV., OG TJENESTER KAN VÆRE UTILGÆNGELIGE I DIT OMRÅDE ELLER PÅ DIN PLACERING OSV. DERUDOVER ER DU INDFORSTÅET MED, AT ÆNDRINGER I TREDJEPARTS TEKNOLOGI ELLER MYNDIGHEDSREGULERING KAN GØRE TJENESTER OG/ELLER PROGRAMMER FORÆLDEDE OG/ELLER UBRUGELIGE.

I DET OMFANG DET IKKE ER FORBUDT VED LOV, ER HONDA ELLER DETS ASSOCIEREDE SELSKABER UNDER INGEN OMSTÆNDIGHEDER ANSVARLIGE FOR PERSONSKADE ELLER HÆNDELIGE, SÆRLIGE, INDIREKTE SKADER ELLER FØLGESKADER AF NOGEN ART, HERUNDER, UDEN BEGRÆNSNING, ERSTATNING FOR TAB AF FORTJENESTE, KORRUPTION ELLER TAB AF DATA, MANGLENDE OVERFØRSEL ELLER MODTAGELSE AF DATA, DRIFTSFORSTYRRELSER ELLER ANDRE KOMMERCIELLE SKADER ELLER TAB, DER OPSTÅR SOM FØLGE AF ELLER I FORBINDELSE MED PROGRAMMERNE ELLER DIN BRUG AF ELLER MANGLENDE EVNE TIL AT BRUGE PROGRAMMERNE ELLER OPLYSNINGER OM PROGRAMMERNE, UANSET ÅRSAG, UANSET TEORI OM ERSTATNINGSANSVAR (KONTRAKT, SKADEVOLDENDE HANDLING ELLER PÅ ANDEN MÅDE), OGSÅ SELV OM HONDA ER BLEVET GJORT OPMÆRKSOM PÅ MULIGHEDEN FOR SÅDANNE SKADER. NOGLE OMRÅDER OG JURISDIKTIONER TILLADER MULIGVIS IKKE UDELUKKELSE ELLER BEGRÆNSNING AF ERSTATNINGSANSVAR FOR SKADER, SÅ DISSE BEGRÆNSNINGER OG UDELUKKELSER GÆLDER MULIGVIS IKKE FOR DIG. OVENSTÅENDE BEGRÆNSNINGER GÆLDER, SELV OM DEN OVENFOR ANFØRTE AFHJÆLPNING IKKE OPFYLDER SIT EGENTLIGE FORMÅL.



## Automatisk nødopkald

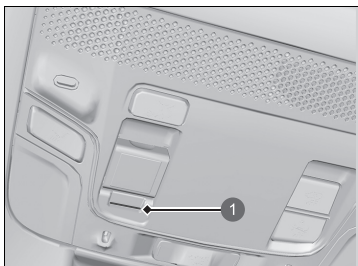

### 1 eCall-indikator

- Stelnummeret (VIN)
- Typen af køretøj (personbil eller let erhvervskøretøj)
- Typen af drivmiddel i køretøj (benzin/diesel/naturgas/flaskegas/el/hydrogen)
- Køretøjets sidste tre placeringer
- Køreretningen
- Udløsningstilstand (automatisk eller manuel)
- Tidsstempel

Når et nødopkald startes, deaktiveres bilens højttalere, så du kan høre operatøren.

Når strømtilstanden er indstillet til TIL, lyser eCall-indikatoren grønt i 1 sekund og derefter rødt i 1 sekund.

Hvis din bil er involveret i en kollision, forsøger SRS-enheden i bilen at etablere forbindelse til en PSAP-operatør (Public Safety Answering Point). Når en forbindelse er etableret, sendes forskellige oplysninger om bilen til en PSAP-operatør, som du kan tale med. Disse oplysninger omfatter:

### 📞 Nødopkald (eCall)

Din bil er udstyret med det 112-baserede eCall-tjenestesystem.

Den 112-baserede eCall-tjeneste er en offentlig tjeneste og er gratis.

Det 112-baserede eCall-system til biler aktiveres, når strømtilstanden indstilles til TIL. I tilfælde af en kollision bestemmer systemet alvorsgraden af kollisionen baseret på oplysninger indsamlet fra de indbyggede sensorer og foretager et nødopkald, hvis det vurderer det nødvendigt.

Det 112-baserede eCall-system i bilen kan også udløses manuelt, hvis det er nødvendigt.

#### 📞 **Manuelt nødopkald** S. 370

Enhver behandling af personoplysninger via det 112-baserede eCall-system til biler skal overholde reglerne om beskyttelse af personoplysninger, der er fastsat i direktiv 95/46/EF (erstattet af direktiv 2016/679/EF) og 2002/58/EF, og skal især baseres på nødvendigheden af at beskytte enkeltpersoners vitale interesser i overensstemmelse med artikel 7(d) i direktiv 95/46/EF (erstattet af direktiv 2016/679/EF).

Behandling af sådanne data er strengt begrænset til formålet, for hvilket det fælles europæiske alarmnummer 112 er udpeget.

Hvis eCall-systemet fungerer korrekt, lyser indikatoren grønt.

- Grøn: eCall-systemet er klart.
- Blinker grønt: eCall-systemet er tilsluttet og er i gang med at foretage et eCall til en PSAP-operatør.
- Der gentages et mønster af korte blink med rødt lys: eCall-systemet kunne ikke oprette forbindelse til en operatør. eCall-indikatoren fortsætter med dette mønster i 5 sekunder, hvorefter den lyser grønt.

Hvis det 112-baserede eCall-system deaktiveres i tilfælde af kritisk systemfejl, gives følgende advarsler til køretøjets brugere:

- Lyser rødt eller lyser slet ikke: Der er opstået et problem med eCall-systemet. Hvis indikatoren fortsætter med at lyse rødt eller slet ikke lyser, selv efter at du har genstartet køretøjet, skal systemet kontrolleres af en forhandler.
- Blinker rødt: Backup-batteriets niveau er for lavt. Mens strømmen er tændt, genoplades batteriet. Når batteriet er opladet til et bestemt niveau, lyser eCall-indikatoren grønt.

#### ☒ Nødopkald (eCall)

Modtagere af data behandlet af det 112-baserede eCall-system til biler er de relevante offentlige sikkerhedsmyndigheder, der er udpeget af de respektive offentlige myndigheder i det land, hvor de befinder sig, og som er de første til at modtage opkaldet, og for hvem det fælles europæiske alarmnummer 112 er beregnet.

Bilen kan muligvis IKKE oprette forbindelse til en PSAP-operatør, hvis:

- Både 12 V batteriets og backup-batteriets niveau er for lavt.
- Køretøjet befinder sig i et område uden tilstrækkelig mobildækning.
- Der er et problem med eCall-systemet eller dets eksterne udstyr som f.eks. mikrofon eller højttalere.

Backup-batteriet er designet til at fungere i mindst 3 år, hvorefter det muligvis skal udskiftes.

Backup-batteriet kan ikke købes direkte. Ved udskiftning skal du derfor kontakte en forhandler.

## Manuelt nødopkald

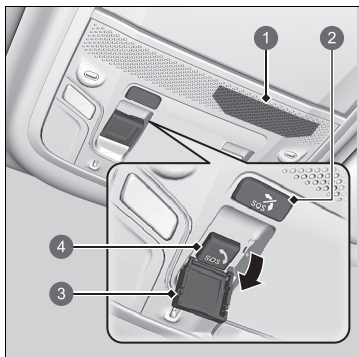

- 1 Mikrofon
- 2 **SOS-annulleringsknap**
- 3 Dæksel
- 4 **SOS knap**

**SOS** knappen er beskyttet af et dæksel. Åbn dækslet for at få adgang.

Når et nødopkald startes, deaktiveres bilens højttalere, så du kan høre operatøren.

### Manuelt nødopkald

Tryk **IKKE** på knappen, mens du kører. Hvis det er nødvendigt at kontakte en operatør, skal du parkere bilen et sikkert sted, inden du foretager et opkald.

Hvis eCall-systemet i første omgang ikke opretter forbindelse til en PSAP-operatør, vil det forsøge igen, indtil en forbindelse er etableret. Men hvis 2 minutter er gået siden det første forsøg, forsøger systemet ikke længere at oprette forbindelse.

**SOS** annulleringsknappen annullerer ikke et opkald, når systemet har forbindelse til en operatør.

## » Nødopkald (eCall)

**Beskyttelse af personlige oplysninger**

Det 112-baserede eCall-system til biler er designet til at sikre følgende:

- At data indeholdt i systemhukommelsen ikke er tilgængelige uden for systemet, før et eCall udløses.
- At data ikke kan spores eller udsættes for konstant sporing under normal driftstilstand.
- At data i systemets interne hukommelse fjernes automatisk og kontinuerligt.

For at systemet kan fungere normalt, overskrives køretøjets lokaliseringsdata konstant i systemets interne hukommelse, så køretøjets sidste tre placeringer holdes ajourførte.

Loggen over aktivitetsdata i det 112-baserede eCall-system til biler opbevares ikke længere, end det er nødvendigt for håndteringen af eCall-nødopkaldet, og under alle omstændigheder ikke længere end 13 timer fra det øjeblik, et eCall-nødopkald blev startet.

## ►► Nødopkald (eCall)

### Ejerens rettigheder

Den registrerede (køretøjets ejer) har ret til adgang til data og om nødvendigt til at anmode om berigtigelse, sletning eller blokering af data vedrørende ham eller hende, hvis behandling ikke er i overensstemmelse med bestemmelserne i direktiv 95/46/EF (erstattet af direktiv 2016/679/EF).

Enhver tredjepart, over for hvem dataene er blevet offentliggjort, skal underrettes om en sådan rettelse, sletning eller blokering, der udføres i overensstemmelse med dette direktiv, medmindre det viser sig umuligt eller indebærer en uforholdsmæssig indsats.

Den registrerede har ret til at klage til den kompetente databeskyttelsesmyndighed, hvis han eller hun mener, at hans eller hendes rettigheder er blevet overtrådt som følge af behandlingen af hans eller hendes personoplysninger.

Oplysninger om Honda eCall-tjenesten:  
Hvis du har spørgsmål om eCall, skal du kontakte det relevante kontor i det land, hvor du befinder dig. Se servicebogen eller dit lokale Honda websted for at få en liste over kontorer.

# Kørsel

Dette kapitel omhandler kørsel og opladning.

<b>Før der køres</b> .....	374	VSA-system .....	416	Frontsensorkamera .....	492
<b>Kørsel med anhænger</b> .....	378	Dæktrykadvarselssystem .....	418	Radarsensor .....	494
<b>Under kørsel</b>		Blindvinkelassistent .....	421	Sonarsensorer .....	495
Start af elsystemet .....	379	<b>Honda Sensing</b> .....	425	<b>Bremser</b> .....	497
Sikkerhedsforanstaltninger ved kørsel...	382	Kollisionsbegrænsende bremsesystem .....	428	<b>Parkering af bilen</b> .....	507
Gearkasse .....	383	Bremselassistent ved lav fart .....	439	<b>Multivisionskamera</b> .....	517
Gearskift .....	384	Aktiv fartpilot med følgefunktion ved lav		<b>Honda parkeringsassistent</b> .....	531
Køretilstandskontakt .....	391	hastighed .....	445	<b>Opladning</b> .....	556
Decelerationsknap på rattet .....	393	Vognbaneassistent .....	465	<b>Energiøkonomi</b> .....	570
Styring med én pedal .....	396	Udvidet vognbaneassistent .....	476		
Akustisk køretøjsalarmsystem .....	402	System til registrering af forankørende køretøjs			
Justerbar fartbegrænser .....	403	igangsætning .....	482		
Intelligent fartbegrænser .....	408	System til registrering af trafikskilte .....	486		

## Forberedelse

Kontrollér følgende, før der køres.

### Udvendig kontrol

- Kontrollér, at der ikke er genstande, som blokerer for ruderne, kameraerne i sidespejlene, de udvendige lygter eller andre dele af bilen.
  - ▶ Fjern frost, sne og is.
  - ▶ Fjern eventuel sne fra taget, da det kan glide ned og blokere udsynet under kørsel. Hvis det er frosset fast, fjernes isen, når den har løsnet sig.
  - ▶ Ved fjernelse af is omkring hjulene skal det sikres, at hverken hjulene eller hjulkomponenterne tager skade.
- Sørg for, at frontklappen er lukket forsvarligt.
  - ▶ Hvis frontklappen åbner under kørsel, vil du ikke kunne se ud af forruden.
- Sørg for, at dækkene er i god stand.
  - ▶ Kontrollér lufttrykket, og se efter skader og overdreven slitage.
    - ▶ **Kontrol og udskiftning af dæk** S. 603
- Kontrollér, at der ikke er personer eller genstande bag ved eller omkring bilen.
  - ▶ Vær opmærksom på blinde vinkler.
- Frakobl opladerkablet.

### Udvendig kontrol

#### BEMÆRK / NOTE

Hvis dørene er frosset fast, skal du påføre varmt vand rundt om dørene for at få isen til at smelte. Forsøg ikke at tvinge dørene op, da det kan beskadige gummikanten rundt i dørene.

Tving ikke døren op eller i, hvis ruden er frosset fast.

Denne bil er udstyret med en mekanisme, der automatisk sænker ruden, når døren åbnes.

Hvis ruden ikke kan sænkes, kan den skrabe mod karosseriet, når døren åbnes eller lukkes.

Hvis ruden er frosset fast, skal du hælde varmt vand ud over hele ruden for at få isen til at smelte.

Tør vandet af, så det ikke også fryser til is.

Hæld ikke varmt vand i dørlåsen.

Du vil ikke kunne sætte nøglen i dørlåsen, hvis den fryser til.

## Indvendig kontrol

- Opbevar og fastgør alle genstande i kabinen forsvarligt.
  - ▶ Hvis du kører med for meget last eller ikke opbevarer den korrekt, kan det påvirke bilens styring, stabilitet og bremselængde samt dækkene og gøre bilen usikker.
    - ☒ **Lastgrænse** S. 377
- Stab ikke genstande højere end sædehøjden.
  - ▶ De kan blokere for dit udsyn og blive slynget fremad i bilen ved hård opbremsning.
- Undgå at anbringe genstande på gulvet foran i bilen. Kontrollér, at gulvmåtten er fastgjort.
  - ▶ En genstand eller en ikke-fastgjort gulvmåtte kan komme i klemme mellem bremsepedalen eller speederen, når du kører.
- Hvis du kører med dyr i kabinen, må de ikke bevæge sig frit rundt i kabinen.
  - ▶ De kan forstyrre kørslen og forårsage trafikulykker.
- Luk alle døre og bagklappen forsvarligt.
- Indstil sædet korrekt.
  - ▶ Indstil også nakkestøtterne.
    - ☒ **Sæder** S. 226
    - ☒ **Indstilling af de forreste nakkestøtters positioner** S. 231
- Justér sidespejlskammersystemet, bakspejlskammersystemet, bakspejlet og rattet korrekt.
  - ▶ Indstil dem, mens du sidder i korrekt kørestilling.
    - ☒ **Justering af hver type spejl** S. 215
    - ☒ **Ratindstilling** S. 214

## Indvendig kontrol

Varme fra elsystemet kan antænde brændbare materialer under bagagerummet og forårsage brand. Hvis bilen har været parkeret i længere tid, skal du efterse den samt fjerne eventuelt affald, som kan have samlet sig, som f.eks. tørt græs og blade, som er faldet ned eller er blevet båret ind til redebygning af mindre dyr. Se også efter under bagagerummet, om der er efterladt brændbare materialer, når du eller en anden har udført vedligeholdelse på bilen.

Forlygternes lyskegle er fabriksindstillet og behøver normalt ikke indstilles. Hvis du jævnligt kører med tunge genstande i bagagerummet, skal du imidlertid få lyskeglen genjusteret af en forhandler eller kvalificeret tekniker.

Bilen er udstyret med et system til automatisk justering af forlygterne, som automatisk justerer nærlyshøjden på forlygterne.



- Kontrollér, at genstande på gulvet bag forsæderne ikke kan rulle ind under sæderne.
  - De kan gøre det svært for føreren at betjene pedalerne eller blokere for sædernes funktion.
- Alle passagerer i bilen skal have sikkerhedssele på.
  - 📖 **Spænding af sikkerhedssele** S. 51
- Kontrollér, at indikatorerne på instrumentet tændes, når du starter bilen, og at de slukkes kort tid efter.
  - Få altid en forhandler til at udføre en kontrol, hvis en indikator indikerer en fejl.
    - 📖 **Indikatorer** S. 106

## Lastgrænse

Når du transporterer bagage, må den samlede vægt af bilen, passagererne og bagagen ikke overstige den maksimalt tilladte vægt.

➤ **Specifikationer** S. 672

Belastningen på for- og bagakslerne må heller ikke overstige den maksimalt tilladte akselbelastning.

➤ **Specifikationer** S. 672

### » Lastgrænse

## ⚠ ADVARSEL

Hvis der læsses for meget på bilen, eller hvis den læsses forkert, kan det påvirke bilens styreegenskaber samt stabilitet og forårsage en ulykke, hvor du kan blive kvæstet eller omkomme.

Overhold alle lastgrænser, og følg retningslinjerne for transport af bagage i denne instruktionsbog.

Bilen er ikke beregnet til at trække en anhænger. Hvis dette forsøges, kan det medføre, at garantien bortfalder.

## Start af elsystemet

Når du ikke bruger automatisk tænding/slukning



- 1 Kontakt til elektronisk parkeringsbremse

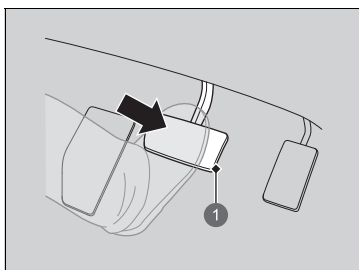

- 1 Bremsepedal

1. Kontrollér, at parkeringsbremsen er deaktiveret.

- Indikatoren for parkeringsbremsen og bremsesystemet lyser i 30 sekunder, når du trækker kontakten til det elektroniske parkeringsbremsesystem opad.

2. Træd på bremsepedalen.

### Start af elsystemet

Du finder oplysninger om korrekt håndtering af automatisk tænding/slukning på næste side.





► **Automatisk tænding/slukning** S. 198

Træd bremsepedalen helt ned, når du starter elsystemet.

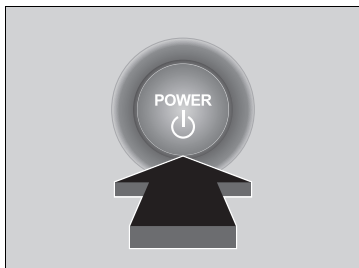
Når du tænder for elsystemet i koldt vejr, skal du slukke alt elektrisk tilbehør, såsom lygter, klimaanlæg og elbagrunder, for at forebygge, at 12 V batteriet aflades.

Hvis højspændingsbatteriets temperatur falder til  $-30^{\circ}\text{C}$  eller derunder, vil elsystemet ikke starte. Vent på, at højspændingsbatteriet varmer op, eller køр bilen til et varmere sted. Bemærk, at brug af batteriets varmesystem ikke hjælper i dette tilfælde.



3. Uden at træde på speederen skal du trykke på **POWER** knappen, mens bremspedalen trædes ned.
4. Kontrollér  indikatoren (Klar).
  - Bliv ved med at træde på bremspedalen, indtil  indikatoren (Klar) tændes.
  -  indikatoren (Klar) tændes, når elsystemet er slået til, og du kan begynde at køre.
  - Hvis udetemperaturen er ekstremt lav, kan du ikke køre, før forholdene er forbedret. I dette tilfælde tændes  indikatoren (Klar) ikke, og der vises en advarselsmeddelelse i førerinformationssystemet.
    - **Advarsels- og informationsmeddelelser i førerinformationssystemet** S. 130

## ■ Afbrydelse af elsystemet

Du kan slukke for elsystemet, når bilen holder helt stille.

1. Træd på bremspedalen, og skift derefter til **P**.
  - Du må ikke slippe bremspedalen, før du har bekræftet, at **P** vises på indikatoren for gearvælgerposition.
2. Tryk på **POWER** knappen.

## ► Start af elsystemet

Startspærrefunktionen beskytter bilen mod tyveri. Hvis der benyttes en forkert kodet nøgle eller anden enhed, aktiveres elsystemet ikke.

► **Startspærrefunktion** S. 188

Når du indstiller strømtilstanden til TIL, kan du mærke, at bremspedalen synker lidt ned. Dette er helt normalt.

Bring den nøglefri fjernbetjening tæt på **POWER** knappen, hvis batteriet i den nøglefri fjernbetjening er svagt.

► **Hvis batteriet i den nøglefri fjernbetjening er svagt** S. 645

Elsystemet aktiveres muligvis ikke, hvis den nøglefri fjernbetjening udsættes for kraftige radiobølger.

## ► Afbrydelse af elsystemet

Du finder oplysninger om korrekt håndtering af automatisk tænding/slukning på næste side.

► **Automatisk tænding/slukning** S. 198

## ■ Start på kørsel

1. Blev ved med at holde højre fod på bremsepedalen, og kontrollér, at  indikatoren (Klar) er tændt, og sæt derefter gearvælgeren i positionen **D**. Vælg positionen **R**, hvis du vil bakke.
2. Slip bremsepedalen, og trød forsigtigt på speederen med parkeringsbremsen aktiveret.
  - Sørg for, at indikatoren for parkeringsbremsen og bremsesystemet (rød) slukker.
  - 🔧 **Parkeringsbremse** S. 497

## ■ Hill Start Assist-system

Hill Start Assist-systemet holder bremsen aktiveret kortvarigt for at hjælpe med at forhindre bilen i at rulle på skråninger, når du flytter foden fra bremsepedalen til speederen.

Sæt gearvælgeren i positionen **D**, når du vender op ad bakke, eller i positionen **R**, når du vender ned ad bakke, og slip derefter bremsepedalen.

## ☒ Start på kørsel

Du kan også deaktivere parkeringsbremsen ved at trykke på kontakten til den elektroniske parkeringsbremse og samtidig træde bremsepedalen ned.

Når bilen vender ned ad bakke, kan du sætte i gang mere jævnt ved at deaktivere den elektroniske parkeringsbremse end ved at træde på speederen.

## ☒ Hill Start Assist-system

Det er ikke sikkert, at Hill Start Assist-systemet kan forhindre bilen i at rulle ned ad bakke på en meget stejl eller glat skråning, og det fungerer ikke på små skråninger.

Hill Start Assist-systemet erstatter ikke parkeringsbremsen.

## Sikkerhedsforanstaltninger ved kørsel

### I tåge

Sigtbarheden forringes, når det er tåget. Når du kører, skal du tænde for nærlyset selv i dagtimerne. Sænk farten, og brug midterstriberne, autoværn og baglygterne på forankørende biler til at navigere efter.

### I kraftig blæst

Hvis en kraftig sidevind trækker i eller skubber til bilen under kørslen, skal du holde godt fast i rattet. Sænk langsomt bilens hastighed, og hold bilen midt på vejen. Vær forsigtig ved vindstød, især når bilen kører ud af en tunnel, når der køres på en bro, langs en flodbred eller gennem åbne områder som f.eks. et stenbrud, og når en stor lastbil passerer.

### » Sikkerhedsforanstaltninger ved kørsel

**FORSIGTIG:** Kør ikke på veje, hvor der er dybt vand. Hvis du kører gennem dybt vand, vil det beskadige elsystemet og det elektriske udstyr, og bilen vil bryde sammen.

#### BEMÆRK / NOTE

Vælg ikke en skifteknop, samtidig med at du træder på speederen. Det kan ødelægge gearkassen.

#### BEMÆRK / NOTE

Hvis du gentagne gange drejer rattet ved ekstremt langsom hastighed eller holder rattet i venstre eller højre yderposition i længere tid, bliver systemet til elektrisk servostyring (EPS) varmt. Systemet går i beskyttelsestilstand, og dets ydeevne begrænses. Rattet bliver tungere og tungere at dreje. Når servosystemet er kølet af, genoprettes servostyringen. Gentagne manøvrer under disse forhold kan til sidst beskadige systemet.

Hvis strømtilstanden indstilles til TILBEHØR under kørsel, slukkes elsystemet, og al servokraft til styre- og bremsefunktionerne afbrydes, så det bliver svært at styre bilen.

Tryk ikke på **[N]** knappen under kørsel, da du vil miste regenerativ bremsekraft (og accelerationskraft).

## ■ I regnvej

Vejen er glat, når det regner. Undgå hårde opbremsninger, hurtig acceleration og pludselige ryk i rattet, og vær mere forsigtig under kørslen. Du vil muligvis kunne opleve akvaplaning, hvis du kører på en opkørt vej med vandpytter. Undgå kørsel i dybt vand og på oversvømmede veje. Dette kan beskadige elsystemet eller gearkassen og forårsage fejl i elektriske komponenter.

## ■ Andre sikkerhedsforanstaltninger

Ved et kraftigt sammenstød med noget neden under bilen skal du køre ind til siden et sikkert sted. Kontrollér undersiden af bilen for materielle skader samt væskelækager.

# Gearkasse

## ■ Krybekørsel

### Når du ikke bruger styring med én pedal

Ligesom en almindelig benzindrevet bil med automatisk gearkasse har denne bil også krybeeffekt.

Bliv ved med at træde bremsepedalen helt ned, når bilen er standset.

## ☒ Sikkerhedsforanstaltninger ved kørsel

Undgå hårde opbremsninger under de første 300 kilometers kørsel.

Følg også disse anbefalinger efter udskiftning af bremseklodser.

## ☒ I regnvej

Vær forsigtig, hvis der er risiko for akvaplaning. Når du kører med for høj hastighed på en vej, der er dækket af vand, opbygges et lag af vand mellem dækkene og vejbanen. Hvis dette sker, kan bilen ikke reagere på førerinput, f.eks. styring og bremsning.

Sænk hastigheden langsomt i decelerationstrinnet. Hvis vejen er glat, kan pludselig regenerativ bremsning få dækkene til at skride.



## Gearskift

Skift gearposition efter kørselsbehov.

### ■ Gearskiftepositioner

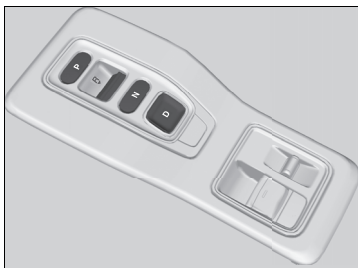

#### **P** Parkering

Bruges ved parkering, eller før strømmen slås til eller fra.

#### **R** Bak

Bruges ved bakning.

#### **N** Frigear

Gearkassen er ikke låst.

#### **D** Kørsel

Bruges til:  
Normal kørsel

#### Når du ikke bruger styring med én pedal

- Decelerationsknappen på rattet kan bruges midlertidigt.

#### Når du bruger styring med én pedal

- Decelerationsknappen på rattet kan bruges.

### ⚠ Gearskift

## ⚠ ADVARSEL

Bilen kan risikere at rulle væk, hvis du forlader den uden at sikre dig, at parkeringsbremsen er aktiveret.

En bil, der ruller væk, kan medføre en ulykke og forårsage alvorlig personskade eller dødsfald.

Du skal altid have foden på bremsepedalen, indtil du har bekræftet, at **P** vises på indikatoren for gearvælgerposition.

For at undgå defekt og utilsigtet indkobling:

- Undgå at spilde væske på eller i nærheden af skifteknapperne.
- Undgå at anbringe eller tabe genstande på eller i nærheden af skifteknapperne.
- Lad ikke passagerer eller børn betjene skifteknapperne.

Meddelelsen vises i førerinformationssystemet, når du træder speederen ned med gearvælgeren i positionen **N**. Flyt gearvælgeren til positionen **D** eller **R** med bremsepedalen trådt ned.

📖 **Advarsels- og informationsmeddelelser i førerinformationssystemet** S. 130

■ **P** knap (parkering)

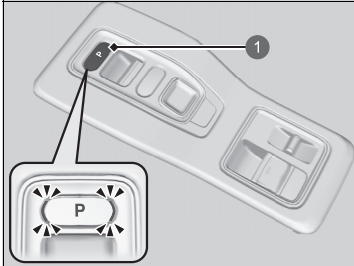

Gearvælgerpositionen skifter til **P**, når du trykker på **P** knappen, mens bilen holder parkeret med strømtilstanden indstillet til TIL. Indikatorerne på siderne af **P** knappen tændes.

① **P** knap

## ■ Gearskiftebetjening

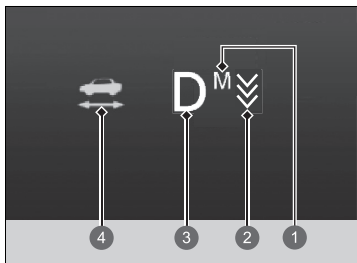

- ① M indikator
- ② Indikator for decelerationsknap på rattet
- ③ Indikator for gearvælgerposition
- ④  indikator (Klar)

## » Gearskiftebetjening

### BEMÆRK / NOTE

Når du skifter fra positionen **[D]** til positionen **[R]** og omvendt, skal bilen holde helt stille, og du skal træde bremspedalen helt ned.

Hvis skifteknappen betjenes, før bilen holder helt stille, kan det beskadige gearkassen.

Ved skift til **[P]** skal du altid have foden på bremspedalen, indtil du har bekræftet, at **[P]** vises på indikatoren for gearvælgerposition.

Brug indikatoren for gearvælgerposition og indikatoren for skifteknappen til at kontrollere gearpositionen, før og efter der vælges en skifteknop.

Hvis indikatoren for den aktuelt valgte gearvælgerposition eller alle indikatorer for gearvælgerposition blinker samtidig, er der et problem med gearkassen.

Undgå pludselig acceleration, og få gearkassen eftersat af en forhandler hurtigst muligt.

Bipperen lyder én gang, når du skifter til **[R]**.

» **Funktioner, der kan tilpasses** S. 323

Når du skifter gear ved ekstremt lave temperaturer (-30 °C), kan der opstå en mindre forsinkelse, før gearpositionen vises. Kontrollér altid, at gearpositionen er korrekt, inden kørslen påbegyndes.

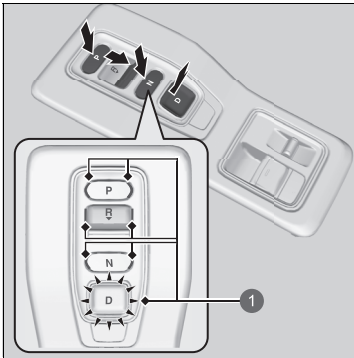

1 Indikator for skifteknop

**P**: Tryk på **P** knappen.

**R**: Tryk **R** knappen bagud.

**N**: Tryk på **N** knappen.

**D**: Tryk på **D** knappen.

### ■ Når førerdøren åbnes

Hvis du åbner førerdøren under følgende betingelser, ændres gearvælgerpositionen automatisk til **P**.

- Bilen holder stille med strømtilstanden indstillet til TIL eller bevæger sig med 2 km/t eller langsommere.
- Gearvælgeren er ikke i **P**.
- Sikkerhedsselen ved førersædet er ikke i brug.
  - Hvis du skifter gearvælgerpositionen manuelt fra **P** med bremsepedalen trådt ned, vender gearvælgerpositionen automatisk tilbage til **P**, når du slipper bremsepedalen.

### ■ Når strømtilstanden afbrydes

Hvis du afbryder elsystemet, mens bilen holder stille, og gearvælgeren ikke er i positionen **P**, ændres gearvælgerpositionen automatisk til **P**.

### ⌘ Når førerdøren åbnes

Systemet er udviklet til automatisk at skifte gearvælgerposition til **P** under de beskrevne betingelser, men af sikkerhedshensyn skal du altid vælge **P**, inden førerdøren åbnes.

Sørg for at parkere bilen et sikkert sted.

🚫 **Når bilen er standset** S. 507

Hvis du vil køre med bilen, efter at gearvælgerpositionen automatisk er ændret til **P** under de beskrevne betingelser, skal du lukke døren, spænde sikkerhedsselen, træde på bremsepedalen og derefter skifte gearvælgerposition.

Hvis du forlader bilen, skal du slukke for elsystemet og låse dørene.

■ Hvis du vil holde gearvælgeren i **[N]** (bilvasktilstand)

Med elsystemet tændt:

1. Træd på bremsepedalen, og hold den nede.
2. Vælg **[N]**.

3. Tryk på **POWER** knappen inden for 5 sekunder.

Strømtilstanden skifter til TILBEHØR.

- Dette sætter bilen i bilvasktilstand. Denne tilstand skal bruges, når bilen trækkes gennem et automatisk vaskeanlæg med transportbånd, hvor hverken du selv eller personalet bliver siddende i bilen.
- Gearvælgeren forbliver i **[N]** med strømtilstanden indstillet til TILBEHØR i 15 minutter, hvorefter den automatisk skifter til **[P]**.

Manuelt skift til **[P]** annullerer strømtilstanden TILBEHØR.



► Hvis du vil holde gearvælgeren i **[N]** (bilvasktilstand)

Bemærk, at gearkassen muligvis ikke forbliver i positionen **[N]**, mens en af følgende indikatorer er tændt:

- Indikator for elsystem
- Indikator for gearkassesystem
- Indikator for 12 V batteriladesystem

### ■ Restriktioner for valg af gearvælgerposition

Du vil under visse omstændigheder, som eventuelt kan føre til en kollision, ikke kunne vælge en bestemt gearvælgerposition.

Når gearvælgeren er i:	1. Under disse omstændigheder:	2. Hvis du forsøger at skifte til følgende:	3. Gearvælgerpositionen forbliver i/skifter til:	Sådan ændres gearvælgerpositionen
<b>P</b>	Bremsepedalen er ikke trådt ned. Speederen trædes ned.	Andre gearvælgerpositioner	<b>P</b>	Slip speederen, og træd på bremsepedalen.
<b>N</b>	Bilen kører med lav hastighed, uden at der trædes på bremsepedalen. Bilen kører med lav hastighed med speederen trådt ned.		<b>N</b>	
<b>N</b> eller <b>D</b>	Bilen bevæger sig fremad.	<b>R</b>	<b>N</b>	Kør ind til siden et sikkert sted.
<b>R</b> eller <b>N</b>	Bilen bevæger sig bagud.	<b>D</b>		
<b>R</b> , <b>N</b> eller <b>D</b>	Bilen bevæger sig.	<b>P</b>		
<b>P</b> eller <b>N</b>	 indikator (Klar) er ikke tændt.	En anden gearvælgerposition end <b>P</b> eller <b>N</b>	<b>P</b> eller <b>N</b>	Sørg for, at  indikator (Klar) tænder.

## Køretilstandskontakt

Styrer konstant bilens motor i henhold til den valgte tilstand.

Du kan vælge tilstanden **SPORT** eller tilstanden **NORMAL** vha. køretilstandskontakten.

Den aktuelle tilstand vises i førerinformationssystemet, og den enkelte tilstand vises forskelligt.

Tilstanden **NORMAL** vælges, hver gang strømtilstanden indstilles til TIL.

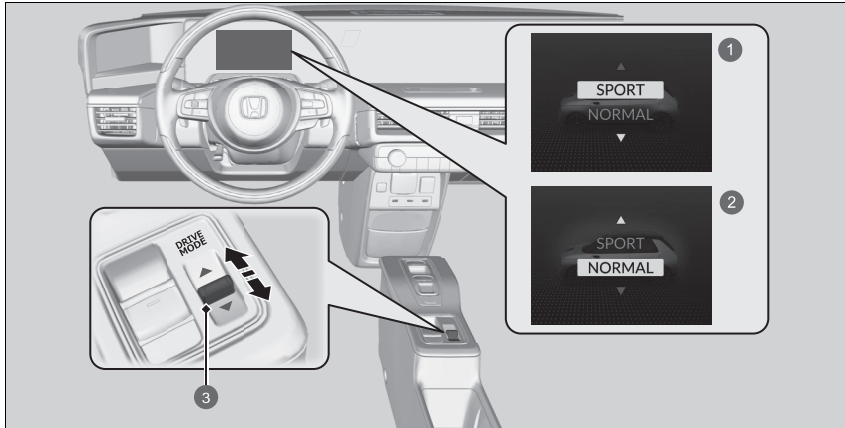

- ❶ **SPORT**-tilstand
- ❷ **NORMAL**-tilstand
- ❸ Køretilstandskontakt

### ☒ Køretilstandskontakt

Tilstanden kan muligvis ikke ændres, når:

- Bilen er ved at dreje.
- VSA-systemet er ved at aktivere.
- Der er et problem med bremsesystemet, motoren, batteriet og VSA-systemet.



### ■ SPORT-tilstand

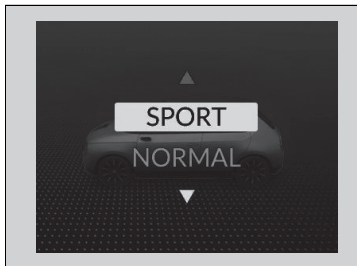

Forbedrer reaktionsevnen i forhold til førerens input.

### ■ NORMAL-tilstand

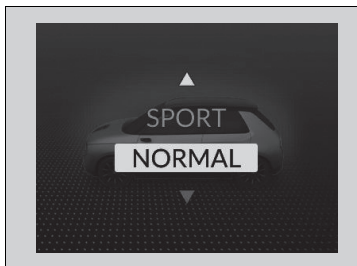

Optimerer balancen mellem manøvrering og komfort.

## Decelerationsknap på rattet

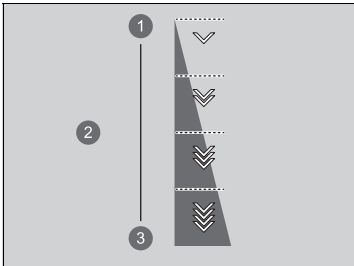

Når du slipper speederen, kan du styre decelerationshastigheden uden at fjerne hænderne fra rattet. Vha. decelerationsknappen på rattet kan du sekventielt skifte mellem fire decelerationstrin.

Når du kører ned ad bakke, kan du bruge decelerationsknappen på rattet til at hjælpe med at opretholde decelerationshastigheden, hvilket gør det muligt at holde en sikker afstand til bilen foran samt bruge regenerativ bremsning.



- ① Reducere
- ② Decelerationstrin
- ③ Øge

### Sådan vælger du de forskellige decelerationstrin:

- Træk  knappen (højre side) tilbage for at reducere decelerationstrinnet.
- Træk  knappen (venstre side) tilbage for at øge decelerationstrinnet.

\*1: Når funktionen **NORMAL** er valgt.



\*2: Når funktionen **SPORT** er valgt.

### Decelerationsknap på rattet

## ⚠ FORSIGTIG

Hurtig øgning af decelerationshastigheden ved hurtige skift med decelerationsknappen på rattet kan få dækkene til at skride, hvilket kan resultere i en ulykke med personskaade eller dødsfald til følge.



Sørg altid for at opretholde en fornuftig decelerationshastighed.

Hvis du kører ned ad bakke, når du vælger trinnet , kan bilen skifte til trinnet .

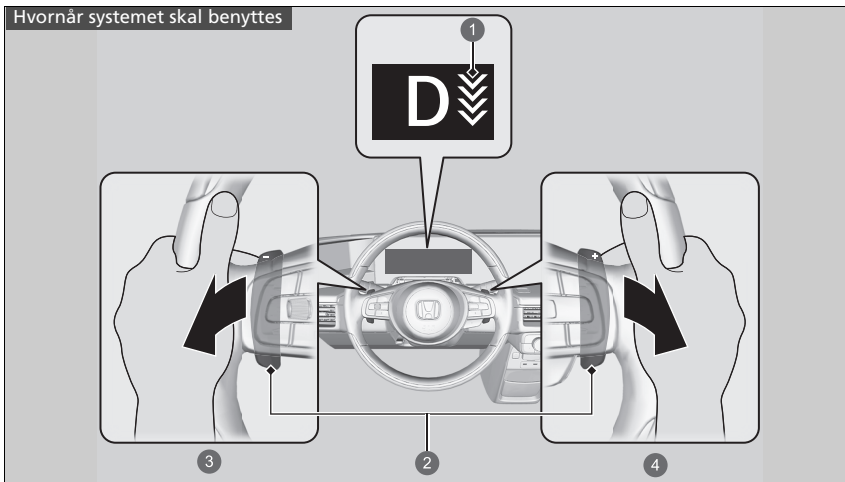
Hvis du trækker højre og venstre knap på rattet tilbage samtidig, ændres decelerationstrinnet måske ikke.



Gearvælgeren er i positionen **D**

- ① Indikator for decelerationsknap på rattet
- ② Knap på rattet
- ③ Øg decelerationstrinnet ved at trække  knappen (venstre side) tilbage
- ④ Reducér decelerationstrinnet ved at trække  knappen (højre side) tilbage

#### ►► Decelerationsknap på rattet

I følgende situationer ændres trinnet måske ikke, og ikonet for trin blinker, selv om du trækker knappen tilbage.

Decelerationstrinnet kan reduceres eller øges automatisk:

- Højspændingsbatteriet er fuldt opladet, eller dets temperatur er for lav eller høj.
- Det er nødvendigt at beskytte elsystemet.
- Knappen på rattet betjenes, mens bilen automatisk er bragt til standsning af den aktive fartpilot med følgefunktion ved lav hastighed.

Hvis en af knapperne på rattet betjenes, deaktiveres den aktive fartpilot med følgefunktion ved lav hastighed automatisk.

### ■ Når styring med én pedal er slået fra

Hvis du trækker knappen på rattet tilbage, ændres decelerationshastigheden midlertidigt, og trinnet vises i førerinformationssystemet.

Decelerationsknappen på rattet annulleres automatisk, og decelerationstrinnet vises ikke længere i førerinformationssystemet, når du kører med konstant hastighed, og i situationer med acceleration og deceleration lige inden at bilen stoppes.

## Styring med én pedal

Lader dig styre acceleration og deceleration og lader dig holde bilen stille vha. speederen.

Når bilen sænker hastigheden eller standses via systemet, tændes stoplygterne. Derudover kan du skifte mellem tre decelerationstrin via knapperne på rattet.

### ► Styring med én pedal

## ⚠ ADVARSEL

### **Styring med én pedal er et hjælpesystem til deceleration.**

Hvis bilen begynder at køre, når den holder stille, deceleration ikke er nok, eller der vises en advarsel om at træde på bremsepedalen på instrumentdisplayet, skal bremsepedalen straks trædes ned.

Hvis man stoler for meget på denne funktion under kørsel, kan det forårsage en kollision med alvorlig personskade eller dødsfald til følge. Kontrollér omgivelserne grundigt, og brug bilen sikkert.

### **Forlad ikke bilen, når den er standset af systemet.**

Hvis en bil bevæger sig uventet, kan det medføre en ulykke og forårsage alvorlig personskade eller endda dødsfald. Når du parkerer, skal du ændre gearvælgerpositionen til **P** og aktivere parkeringsbremsen.

## ■ Aktivering og deaktivering af systemet

Systemet kan aktiveres og deaktiveres, når førerens sikkerhedssele er spændt, strømtilstanden er indstillet til TIL, og der trykkes på  kontakten.

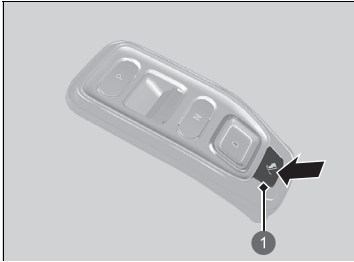

1 Kontakt til styring med én pedal

- Når systemet er slået til, vises decelerationstrinnet og indikatoren på instrumentet.

Systemet vil automatisk slukkes, når du indstiller strømtilstanden til KØRETØJ FRA (LÅST). Du kan slå systemet til og fra under kørslen. Når bilen holder stille, kan du slå systemet til og fra ved at træde bremsepedalen helt ned.

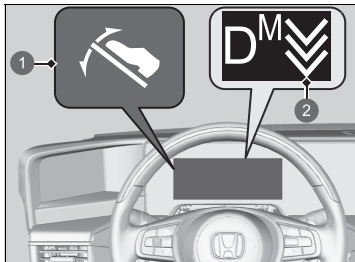

- 1 Indikator for styring med én pedal
- 2 Indikator for decelerationsknap på rattet

Situationer, hvor systemet ikke kan slås til:

- Bilen sætter hastigheden op/med gentagne gange.
- Bilen holder på en lang nedadgående skråning.
- Når der i en længere periode køres med tung last.
- Honda parkeringsassistenten er i brug.
- Indikatoren for parkeringsbremsen og bremsesystemet (gul) lyser.

## ►► Styring med én pedal

### ⚠ ADVARSEL

**Du må ikke fjerne foden fra bremsepedalen på stejle skråninger eller glatte overflader.**

På stejle skråninger og glatte overflader kan bilen bevæge sig, hvis du fjerner foden fra bremsepedalen, også selv om styring med én pedal er i brug.

Hvis en bil bevæger sig uventet, kan det medføre en ulykke og forårsage alvorlig personskade eller endda dødsfald.

Sæt gearvælgeren i positionen **P**, slå systemet fra, og sørg for, at parkeringsbremsen er aktiveret i følgende situationer:

- Når nogen stiger ind og ud, og når der fjernes bagage fra bilen.
- Hvis bilen skal holde stille i længere tid.
- Når bilen skal vaskes i en bilvask.
- Når der bruges en drejeplatform.

### ■ Situationer, hvor systemet automatisk slås fra

- Den aktive fartpilot med følgefunktion ved lav hastighed er blevet aktiveret.
- Førerens sikkerhedssele er ikke spændt, når bilen kører (slukker, når bremsepedalen trædes ned efter parkering).
- Bilen holder på en glat skråning, eller bilen er skredet ud.
- Bilen sætter hastigheden op/ned gentagne gange.
- Bilen holder på en lang nedadgående skråning.
- Når der i en længere periode køres med tung last.
- Honda parkeringsassistenten er i brug.
- Indikatoren for bremsesystemet er aktiveret.
- Når der bruges en drejeplatform.
- Indikatoren for bremsesystemet er tændt under kørslen.

I følgende tilfælde vil parkeringsbremsen automatisk blive aktiveret, og systemet slukker:

- Indstil strømtilstanden til KØRETØJ FRA (LÅST), når bilen holder stille.
- Indikatoren for bremsesystemet vises, når bilen holder stille.
- Førerens sikkerhedssele spændes op, mens bilen holder stille.
- Bilen glider ned ad en skråning, mens den holder stille.

## ■ Sådan fungerer systemet

Når du træder på speederen, kan du justere bilens hastighed, mens du kører fremad eller bagud.

I øvrigt gælder, at hvis du træder mindre hårdt på speederen, kan du reducere bilens hastighed uden brug af bremsepedalen, og når bilen er standset, vil den holde bilen stille. Hvis du træder på speederen, afbrydes funktionen, og bilen vil bevæge sig.

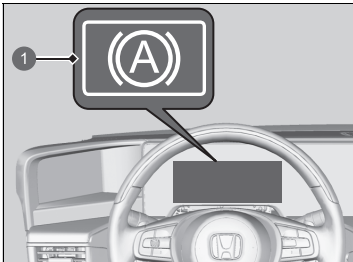

1 Indikator for automatisk bremseholddefunktion

Indikatoren for automatisk bremseholddefunktion lyser, når bilen holder stille.

Hvis bilen holder stille i 10 minutter eller mere, aktiveres parkeringsbremsen automatisk.

Hvis bilens hastighed ikke reduceres nok, selv om du slipper speederen, skal du træde på bremsepedalen.

## ► Sådan fungerer systemet

Hvis advarselsmeddelelsen **Problem med styring med én pedal. Træd på bremsepedalen under deceleration, og når bilen er parkeret**, skal du med det samme træde på bremsepedalen.

Hvis følgende vises, kan der være et problem med systemet. Få straks bilen eftersat af en forhandler.

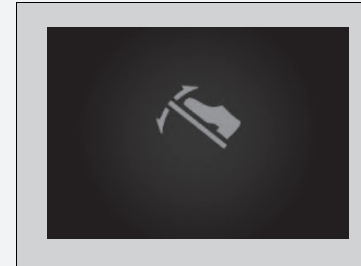

Når systemet er slået til, kan bilen ikke krybe.

Når du bruger systemet, vil der som med fodbremsen eller andre regenerative bremsen være slitage på bremseklodserne.

Du kan muligvis høre systemet, når det er i drift.



## ■ Justering af decelerationshastigheden

Når du tænder for systemet, kan du vælge mellem tre decelerationstrin.

Du kan ændre decelerationshastigheden ved at trække i en af knapperne på rattet.

Hver gang du trækker i knappen på rattet, ændres decelerationshastigheden med ét trin.

- Trinnet ændrer sig ikke, hvis du trækker i knappen på rattet uden at slippe den.

## » Justering af decelerationshastigheden

### ⚠ ADVARSEL

**Vær forsigtig ved justering af decelerationshastigheden.**

**Afhængigt af decelerationshastigheden kan dækkene skride ud på glatte overflader.**



Dette trin ændrer sig ikke altid, hvis der trækkes i højre og venstre knap på rattet samtidig.

I følgende situationer ændres trinnet ikke, og indikatoren blinker, selv om du trækker knappen tilbage.

Derudover kan trinnet automatisk reduceres.

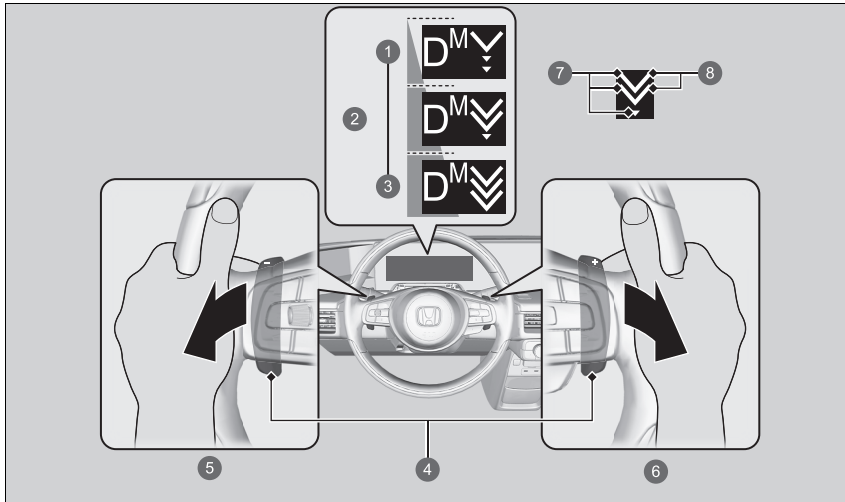
- Bilen sætter hastigheden op/ned gentagne gange.
- Bilen holder på en lang nedadgående skråning.
- Bilen har i en længere periode kørt med tung last.



- ❶ Reducere
- ❷ Decelerationstrin
- ❸ Øge
- ❹ Knap på rattet
- ❺ Øg decelerationstrinnet ved at trække  knappen (venstre side) tilbage
- ❻ Reducér decelerationstrinnet ved at trække  knappen (højre side) tilbage
- ❼ Viser de tre tilgængelige trin
- ❽ Aktuelt indstillet trin

## Akustisk køretøjsalarmsystem

---

Advarer fodgængere, når en bil drives udelukkende af elektricitet og nærmer sig med en hastighed på ca. 25 km/t eller derunder.

## Justerbar fartbegrænser

Med dette system kan du indstille en maksimal hastighed, der ikke kan overstiges, selv om du træder på speederen.

Bilens hastighedsgrænse kan indstilles fra ca. 30 km/t til ca. 250 km/t.

### Sådan benyttes systemet

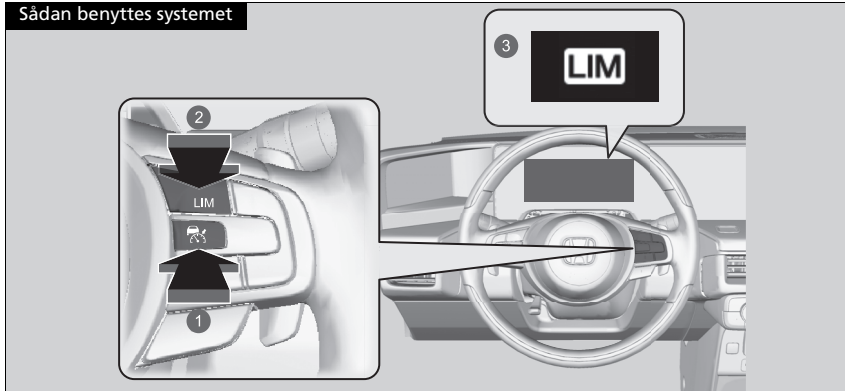

- 1 Tryk på  knappen på rattet.
- 2 Hvis en anden indikator tændes, skal du trykke på **LIM** knappen for at skifte til den justerbare fartbegrænser.
- 3 Indikatoren for den justerbare fartbegrænser (hvid) lyser på instrumentet. Den justerbare fartbegrænser er klar til brug.

### Justerbar fartbegrænser

#### ⚠ ADVARSEL

Den justerbare fartbegrænser har visse begrænsninger.

Det er altid dit eget ansvar at justere kørehastigheden for at overholde den faktiske hastighedsgrænse samt betjene bilen sikkert.

#### ⚠ ADVARSEL

Du må ikke træde på speederen mere end nødvendigt.

Sørg for, at speederpositionen er korrekt i forhold til kørehastigheden.

Den justerbare fartbegrænser kan muligvis ikke overholde hastighedsgrænserne ned ad bakke. Hvis det sker, skal du tage farten af ved at træde på bremsen.

Når den justerbare fartbegrænser ikke benyttes:

Den justerbare fartbegrænser slås fra ved at trykke på  knappen.

Du kan ikke bruge den justerbare fartbegrænser og den aktive fartpilot med følgefunktion ved lav hastighed/den intelligente fartbegrænser samtidig.

## ■ Sådan indstilles kørehastigheden

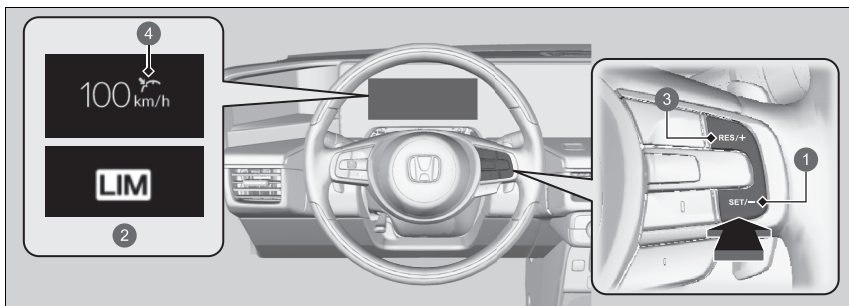

1 **SET/–** knap

2 Lyser, når den justerbare fartbegrænser indstilles (grøn)

3 **RES/+** knap

4 Indstillingsstatus (grøn)

- Tag foden af pedalen, og tryk på **SET/–** knappen, når du når den ønskede hastighed. Så snart du slipper **SET/–** knappen, indlæses hastighedsgrænsen, og den justerbare fartbegrænser indstilles. Hastighedsgrænsen vises.
- Du kan indstille den tidligere indstillede hastighedsgrænse ved at trykke på **RES/+** knappen.

## ► Sådan indstilles kørehastigheden

Hvis du indstiller hastighedsgrænsen, mens du kører langsommere end 30 km/t, indstilles hastighedsgrænsen til 30 km/t.

Der høres en biplyd, og den viste hastighedsgrænse blinker, hvis kørehastigheden overskrider grænsen med 3 km/t eller mere på en stejl bakke.

Den justerbare fartbegrænser indstilles til den aktuelle hastighed, hvis den er højere end den tidligere indstillede hastighedsgrænse, når du trykker på **RES/+** knappen.

Du kan skifte de viste indstillede hastighedsmålinger mellem km/t og mph i førerinformationssystemet eller på audio-/informationskærmen.

► **Enhedsskift** S. 168

► **Funktioner, der kan tilpasses** S. 323

## ■ Sådan indstilles hastighedsgrænsen

Sæt hastighedsgrænsen op eller ned med **RES/+** eller **SET/-** knapperne på rattet.

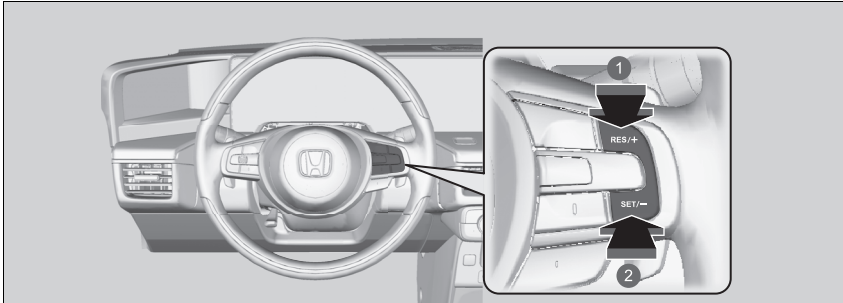

- 1 Sådan øger du hastigheden
  - 2 Sådan reducerer du hastigheden
- Hver gang du trykker på knappen, øges eller reduceres hastighedsgrænsen med 1 km/t.
  - Hvis du holder knappen inde, øges eller reduceres hastighedsgrænsen med 10 km/t hvert halve sekund, indtil systemets grænse er nået.
  - Bilen vil muligvis accelerere eller decelerere, indtil den indstillede hastighed er nået.

## ■ Kortvarig overskridelse af hastighedsgrænsen

Hastighedsgrænsen kan overskrides ved at træde speederen i bund.

- Den viste hastighedsgrænse blinker.
- Der høres en biplyd, når hastighedsgrænsen overskrides.

### ☒ Kortvarig overskridelse af hastighedsgrænsen

Der høres en biplyd, når kørehastigheden overstiger den indstillede hastighedsgrænse, og speederen trædes i bund.

Den justerbare fartbegrænser genoptager sin funktion, når bilens hastighed igen er under den indstillede hastighedsgrænse.

## ■ Sådan annullerer du dit valg

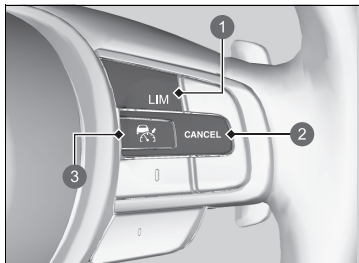

- 1 LIM knap
- 2 CANCEL knap
- 3 RES/+ knap

For at slå den justerbare fartbegrænser fra skal du gøre et af følgende:

- Tryk på **CANCEL** knappen.
- Tryk på  knappen.
- Tryk på **LIM** knappen.

## ► Sådan annullerer du dit valg

Den justerbare fartbegrænser skifter til den aktive fartpilot med følgefunktion ved lav hastighed eller den intelligente fartbegrænser, hvis der trykkes på **LIM** knappen.

Sådan går du tilbage til den tidligere indstillede hastighed: **CANCEL** knappen, den tidligere indstillede hastighed vises med gråt på instrumentet.

Når du trykker på **RES/+** knappen, aktiveres den justerbare fartbegrænser med den viste hastighed.

Hvis den justerbare fartbegrænser indstilles til den aktuelle hastighed, er den højere end den tidligere indstillede hastighedsgrænse, når du trykker på **RES/+** knappen.

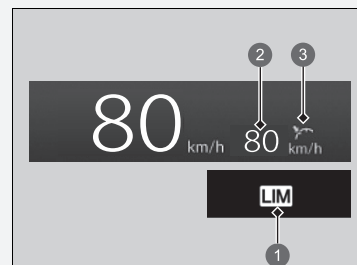

- 1 Indikator for justerbar fartbegrænser (hvid)
- 2 Tidligere indstillet hastighed (grå)
- 3 Indstillingsstatus (grå)

► Sådan annullerer du dit valg

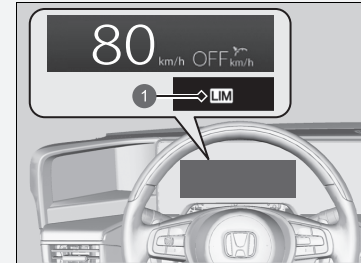

- 1 Indikator for justerbar fartbegrænser (hvid)

Hvis der er et problem med systemet under brug af den justerbare fartbegrænser, høres der en biplyd, og **OFF** vises. Den justerbare fartbegrænser slås fra.



## Intelligent fartbegrænser

Indstiller automatisk den hastighedsgrænse, som registreres af systemet til registrering af trafikskilte. Desuden kan hastighedsgrænsen ikke overskrides, selv om du træder på speederen. Hvis du træder speederen i bund, kan hastighedsgrænsen dog godt overskrides.

➤ **System til registrering af trafikskilte** S. 486

### Intelligent fartbegrænser

#### **⚠ ADVARSEL**

Den intelligente fartbegrænser har visse begrænsninger. Den intelligente fartbegrænser kan indstille sig selv til en højere eller lavere hastighed end den aktuelle hastighedsgrænse eller vil muligvis ikke fungere, hvis systemet til registrering af trafikskilte ikke fungerer korrekt, eller der ikke er nogen skilte for hastighedsbegrænsning. Det er altid dit eget ansvar at justere hastigheden for at overholde den faktiske hastighedsgrænse samt betjene bilen sikkert.

Så længe speederen trædes ned, vil bilen blive ved med at accelerere, indtil den når den hastighed, som registreres af systemet til registrering af trafikskilte.

Sådan benyttes systemet

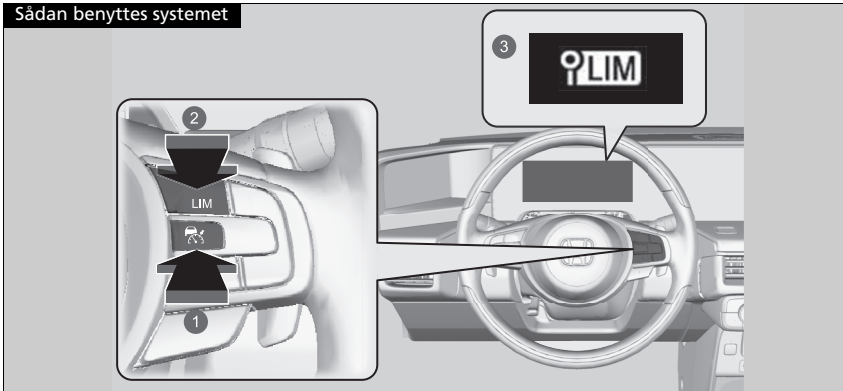

- 1 Tryk på knappen på rattet.
- 2 Hvis en anden indikator tændes, skal du trykke på **LIM** knappen for at skifte til den intelligente fartbegrænser.
- 3 Indikatoren for den intelligente fartbegrænser (hvid) lyser på instrumentet. Den intelligente fartbegrænser er klar til brug.

► Intelligent fartbegrænser

Systemet er udviklet til at registrere trafikskilte, der overholder standarderne i Wien-konventionen. Det er ikke sikkert, at alle trafikskilte registreres, men ingen trafikskilte, der står i vejkanterne, må ignoreres. Systemet fungerer ikke på de angivne trafikskilte i alle de lande, du rejser i, eller i alle situationer.

► **System til registrering af trafikskilte** S. 486

Hvis den intelligente fartbegrænser er indstillet til den forkerte hastighedsgrænse, kan du prøve at gøre et af følgende:

Sådan annullerer du dit valg

- Tryk på **CANCEL** knappen.
- Tryk på knappen.
- Tryk på **LIM** knappen.

Sådan overskrider du hastighedsgrænsen midlertidigt

- Træd speederen helt i bund.

Den intelligente fartbegrænser kan muligvis ikke overholde den indstillede hastighedsgrænse ned ad bakke. Hvis det sker, skal du tage farten af ved at træde på bremsen.

Når du ikke bruger den intelligente fartbegrænser, skal du deaktivere den ved at trykke på knappen.

Du kan ikke bruge den intelligente fartbegrænser og den aktive fartpilot med følgefunktion ved lav hastighed eller den justerbare fartbegrænser samtidig.

#### » Intelligent fartbegrænser

Brug ikke den intelligente fartbegrænser på steder med en anden måleenhed end den, der benyttes af den intelligente fartbegrænser.

Skift visningen af den indstillede kørehastighed til samme måleenhed, som benyttes dér, hvor du kører.

» **Enhedsskift** S. 168

» **Funktioner, der kan tilpasses** S. 323

## ■ Sådan indstilles hastighedsgrænsen

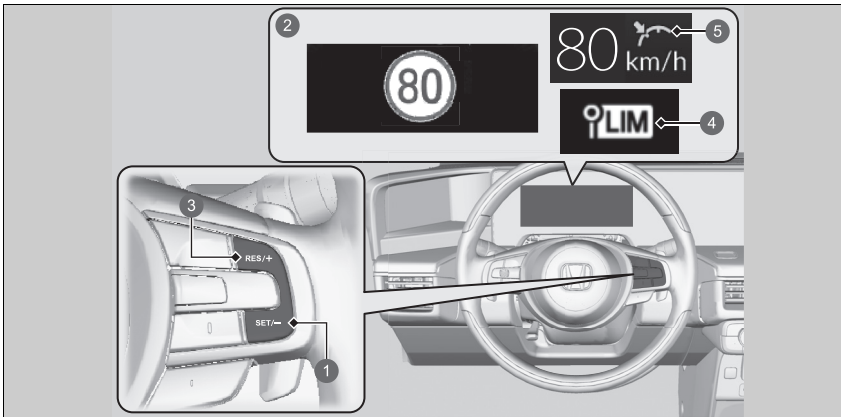

- 1 **SET/-** knap
  - 2 Lyser, når den intelligente fartbegrænser er indstillet til den hastighedsgrænse, som registreres af systemet til registrering af trafikskilte.
  - 3 **RES/+** knap
  - 4 Indikator for intelligent fartbegrænser (grøn)
  - 5 Indstillingsstatus (grøn)
- I det øjeblik du slipper **SET/-** knappen eller **RES/+** knappen, indstilles den intelligente fartbegrænser til den hastighedsgrænse, som registreres af systemet til registrering af trafikskilte. Hastighedsgrænsen vises.

## ►► Sådan indstilles hastighedsgrænsen

Hvis du indstiller den intelligente fartbegrænser, når hastighedsgrænsen, som registreres af systemet til registrering af trafikskilte, er mindre end 30 km/t, vil hastighedsbegrænsningsfunktionen og advarselsfunktionen muligvis blive sat på pause.

Hvis kørehastigheden er højere end den hastighedsgrænse, som registreres af systemet til registrering af trafikskilte, decelererer bilen langsomt til hastighedsgrænsen eller derunder. Om nødvendigt skal du tage farten af ved at træde på bremsepedalen.

Der høres en biplyd, og den viste hastighedsgrænse blinker, hvis kørehastigheden overskrider grænsen med 3 km/t eller mere.

Den intelligente fartbegrænser vil muligvis også blive sat på pause, hvis systemet til registrering af trafikskilte kun registrerer ekstra skilte for den samme hastighedsbegrænsning.

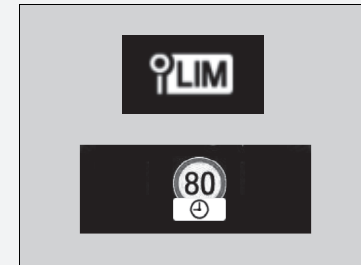

■ **Når systemet til registrering af trafikskilte registrerer skiltet for den nye hastighedsbegrænsning**

Den intelligente fartbegrænser indstilles til den nye hastighedsgrænse, som registreres af systemet til registrering af trafikskilte.



■ **Hastighedsbegrænsningsfunktionen og advarselsfunktionen vil muligvis blive sat på pause, hvis der ikke er noget hastighedsbegrænsningsskilt på skærmen for systemet til registrering af trafikskilte, når:**

- Punktet, hvor den pågældende hastighedsbegrænsning ikke længere gælder, eller andre angivne grænser registreres.
- Bilen kører ind på/forlader en motorvej.
- Du aktiverer afviserblinket for at skifte køreretning i et vejkryds.

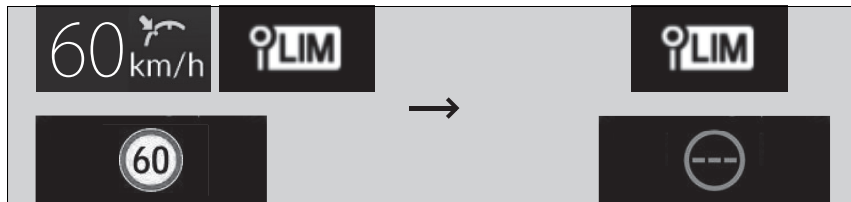

- Hvis systemet til registrering af trafikskilte registrerer skiltet for hastighedsbegrænsning, mens den intelligente fartbegrænser er sat på pause. Hastighedsbegrænsningsfunktionen og advarselfunktionen genaktiveres automatisk.



- Hvis systemet til registrering af trafikskilte ikke registrerer skiltet for hastighedsbegrænsning i et stykke tid, mens den intelligente fartbegrænser er aktiveret.

Under kørsel vil systemet til registrering af trafikskilte muligvis ikke vise nogen hastighedsgrænse, hvis systemet ikke registrerer noget hastighedsbegrænsningsskilt. Den intelligente fartbegrænser fungerer dog fortsat.



## ■ Sådan justeres hastighedsgrænsen

Sæt hastighedsgrænsen op eller ned med **RES/+** eller **SET/-** knapperne på rattet.

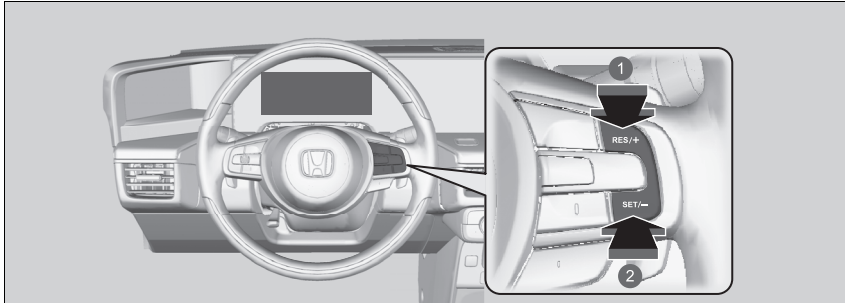

1 Sådan øger du hastigheden

2 Sådan reducerer du hastigheden

- Hver gang du trykker på knappen, øges eller sænkes hastighedsgrænsen med ca. 1 km/t.
- Du kan øge hastighedsgrænsen til +10 km/t i forhold til den hastighedsgrænse, som registreres af systemet til registrering af trafikskilte.
- Du kan reducere hastighedsgrænsen til -10 km/t i forhold til den hastighedsgrænse, som registreres af systemet til registrering af trafikskilte.
- Du kan blive ved med at accelerere, indtil den indstillede hastighed nås. Hvis kørehastigheden er højere end den hastighedsgrænse, som registreres af systemet til registrering af trafikskilte, decelererer bilen langsomt til hastighedsgrænsen.

## ► Sådan justeres hastighedsgrænsen

En negativ eller positiv afvigelse i forhold til hastighedsgrænsen vil automatisk blive nulstillet, når systemet til registrering af trafikskilte registrerer skiltet for den nye hastighedsbegrænsning.

Hastighedsgrænsen kan ikke reduceres til under 30 km/t.

## ■ Kortvarig overskridelse af hastighedsgrænsen

Hastighedsgrænsen kan overskrides ved at træde speederen i bund.

- Den viste hastighedsgrænse blinker.
- Der høres en biplyd, når hastighedsgrænsen overskrides.

## ■ Sådan annullerer du dit valg

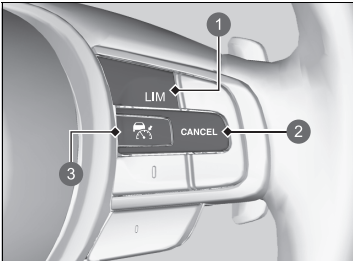

- ① LIM knap
- ② CANCEL knap
- ③  knap

For at deaktivere den intelligente fartbegrænser skal du gøre et af følgende:

- Tryk på **CANCEL** knappen.
- Tryk på  knappen.
- Tryk på **LIM** knappen.

## ► Kortvarig overskridelse af hastighedsgrænsen

Der høres en biplyd, når kørehastigheden overstiger den indstillede hastighedsgrænse, og speederen trædes i bund.

Den intelligente fartbegrænser genoptager sin funktion, når kørehastigheden igen er under den indstillede hastighedsgrænse.

## ► Sådan annullerer du dit valg

Den intelligente fartbegrænser skifter til den aktive fartpilot med følgefunktion ved lav hastighed eller den justerbare fartbegrænser, hvis der trykkes på **LIM** knappen.

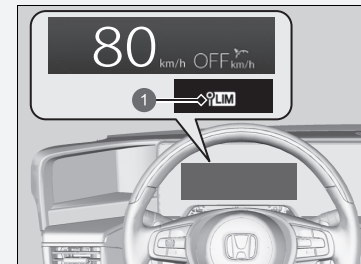

- ① Indikator for intelligent fartbegrænser (hvid)

Hvis der er et problem med systemet eller systemet til registrering af trafikskilte under brug af den intelligente fartbegrænser, høres der en biplyd, og **OFF** vises. Den intelligente fartbegrænser deaktiveres.

► **System til registrering af trafikskilte** S. 486



## VSA-system

VSA-systemet bidrager til at stabilisere bilen i skarpe sving, hvis bilen drejer mere eller mindre skarpt end tilsigtet. VSA-systemet bidrager også til at bevare vejgrebet på glatte kørebaner. Dette sker ved, at systemet regulerer motoreffekten og bremser bilens hjul selektivt.

### ■ Betjening af VSA-system

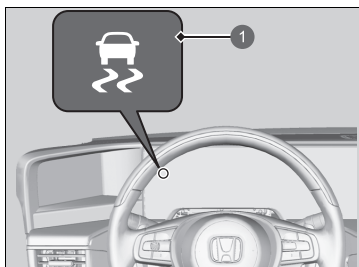

1 Indikator for VSA-system

Når VSA-systemet er aktiveret, vil du muligvis bemærke, at motoren ikke reagerer på speederen. Du vil muligvis også bemærke støj fra hydraulikken. Du vil også se indikatoren blinke.

### ▣ VSA-system

VSA-systemet fungerer muligvis ikke korrekt, hvis der monteres dæk af forskellig type og størrelse. Sørg for at bruge dæk af samme type og størrelse, og kontrollér, at dæktrykket er korrekt.

Hvis VSA-indikatoren tændes og bliver ved med at lyse under kørsel, er der muligvis et problem med systemet. Det er ikke sikkert, at det påvirker normal kørsel, men få alligevel bilen efterset af en forhandler med det samme.

VSA-systemet kan ikke forbedre stabiliteten i alle køresituationer og styrer ikke hele bremsesystemet. Du skal stadig køre og foretage skarpe sving ved hastigheder, der er forsvarlige og tilpasset de givne forhold, og du skal altid holde en tilstrækkelig sikkerhedsafstand.

VSA-systemets hovedfunktion er også almindeligt kendt som elektronisk stabilitetskontrol (ESC). Systemet omfatter også en styreenhed til antispind-system.

## ■ Aktivering og deaktivering af VSA-system

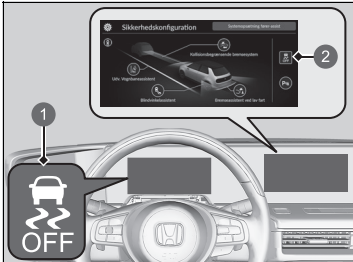

- 1 Indikator for VSA-system deaktiveret
- 2  ikon (VSA-system deaktiveret)

Du finder  ikonet (VSA-system deaktiveret) i sikkerhedskonfigurationen på audio-/informationsskærmen.

VSA-funktionaliteten/-funktionerne deaktiveres delvist ved at trykke på  ikonet (VSA-system deaktiveret) (grønt).

### ▣ Aktivering og deaktivering af førerassistent S. 322

Bilen vil kunne bremse og dreje som normalt, men antispind-funktionen vil være mindre effektiv.

VSA-funktionaliteten/-funktionerne gendannes ved at trykke på  ikonet (VSA-system deaktiveret) (gult).

VSA-systemet aktiveres, hver gang du aktiverer elsystemet, også selv om du deaktiverede systemet, sidste gang du kørte i bilen.

## ▣ VSA-system

I visse usædvanlige situationer, når f.eks. bilen sidder fast i mudder eller sne, kan det være lettere at få den fri med VSA-systemet midlertidigt deaktiveret.

Når VSA-systemet er deaktiveret, bliver antispindfunktionen mindre effektiv. Dette giver hjulene mulighed for at dreje mere frit ved lav hastighed. Du bør kun forsøge at få bilen fri med VSA-systemet deaktiveret, hvis du ikke kan få den fri med VSA-systemet aktiveret.

Så snart bilen er kommet fri, skal du aktivere VSA-systemet igen. Det anbefales ikke at køre bilen med VSA-systemet deaktiveret.

Du vil muligvis høre en motorlyd fra under frontklappen, mens systemkontrollen udføres umiddelbart efter aktivering af elsystemet eller under kørslen. Dette er helt normalt.

## Dæktrykadvarselssystem

I stedet for direkte at måle trykket i hvert dæk overvåger og sammenligner dæktrykadvarselssystemet på denne bil rulleradius og rotationsegenskaber for alle hjul og dæk, mens du kører, for at fastslå, om dæktrykket er for lavt i et eller flere dæk.

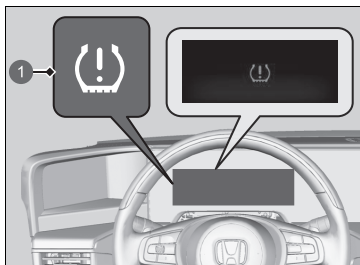

- 1 Indikator for lavt dæktryk/  
dæktrykadvarselssystem

Hvis det er tilfældet, vil indikatoren for lavt dæktryk/dæktrykadvarselssystem lyse, og en meddelelse vil blive vist i førerinformationssystemet.

### » Dæktrykadvarselssystem

Systemet overvåger ikke dækkene, når du kører ved lav hastighed.

Forhold som f.eks. lave udetemperaturer og højden over havets overflade påvirker dæktrykket direkte og kan udløse indikatoren for lavt dæktryk/dæktrykadvarselssystem, så den tændes.

Hvis dæktrykket kontrolleres eller dækket pumpes op i:

- varmt vejr, kan dæktrykket blive for lavt i koldere vejr.
- koldt vejr, kan dæktrykket blive for højt i varmere vejr.

Indikatoren for lavt dæktryk/dæktrykadvarselssystem lyser ikke, når dæktrykket er for højt.

Dæktrykadvarselssystemet fungerer muligvis ikke korrekt, hvis der monteres dæk af forskellig type og størrelse. Sørg for at bruge dæk af samme type og størrelse.

» **Kontrol og udskiftning af dæk** s. 603

Indikatoren for lavt dæktryk/dæktrykadvarselssystem kan tændes med en forsinkelse eller tændes muligvis slet ikke, hvis:

- Bilen accelereres/nedbremses hurtigt, eller rattet drejes hurtigt.
- Du kører på tilsneede eller glatte veje.
- Der anvendes snekæder.

## ■ Dæktrykadvarselssystem: Kalibrering

Du skal kalibrere dæktrykadvarselssystemet, hver gang du:

- Justerer trykket i et eller flere dæk.
- Flytter rundt på dækkene.
- Udskifter et eller flere dæk.

Inden du kalibrerer dæktrykadvarselssystemet, skal du:

- Kalibrere dæktrykket for alle fire dæk, mens de er kolde.  
➤ **Kontrol af dæk** S. 603

Kontrollér, at:

- Bilen er helt stoppet.
- Gearvælgeren er i **P**.
- Strømtilstanden er indstillet til TIL.

### ☒ Dæktrykadvarselssystem

Indikatoren for lavt dæktryk/dæktrykadvarselssystem kan tændes under følgende forhold:

- Der anvendes snekæder.

### ☒ Dæktrykadvarselssystem: Kalibrering

Kalibreringsprocessen kræver ca. 30 minutters samlet kørsel ved en hastighed på mellem 40 og 100 km/t. Hvis elsystemet er slået til under denne proces, og bilen ikke kører inden for 45 sekunder, vil du muligvis opleve, at indikatoren for lavt dæktryk tændes kortvarigt. Det er normalt og angiver, at kalibreringsprocessen endnu ikke er fuldført.

Hvis der er monteret snekæder, skal de fjernes, inden dæktrykadvarselssystemet kalibreres.

Hvis indikatoren for lavt dæktryk/dæktrykadvarselssystemet tændes, selv om der er monteret almindelige dæk, der er pumpet op til det korrekte tryk, skal du få bilen eftersat af en forhandler.

Vi anbefaler, at dæk udskiftes med samme mærke, model og størrelse som de originale dæk. Bed en forhandler om oplysninger.

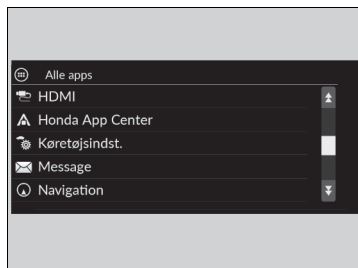

Du kan kalibrere systemet vha. funktionen på audio-/informationsskærmen, der kan tilpasses.

1. Indstil strømtilstanden til TIL.
2. Vælg **Alle apps**.

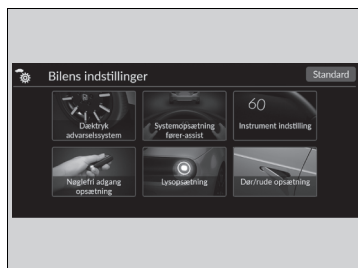

3. Vælg **Køretøjsindst..**

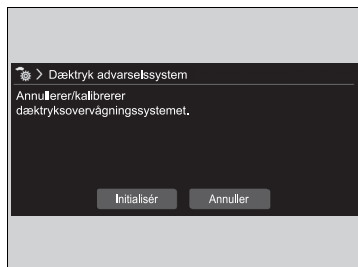

4. Vælg **Dæktryk advarselssystem**.
5. Vælg **Annuller** eller **Initialiser**.

- Hvis meddelelsen **Kalibrering kunne ikke startes** vises, gentages trin 5.
- Kalibreringsprocessen slutter automatisk.

## Blindvinkelassistent

Er konstrueret til at registrere køretøjer i advarselszoner ved siden af din bil, især i de områder, som er vanskelige at se (det, der normalt kaldes blinde vinkler).

Når systemet registrerer køretøjer, der nærmer sig bagfra i tilstødende vognbaner, tændes den relevante indikator i et par sekunder for at hjælpe dig, når du skifter vognbane.

### Blindvinkelassistent

#### ADVARSEL

Hvis du ikke ser efter, om det er sikkert at skifte vognbane, før du gør det, kan der ske kollision og alvorlig personskade eller dødsfald. Stol ikke blot på blindvinkelassistenten, når du skifter vognbane.

Kig altid i spejlene, til højre og venstre for bilen og bag dig efter andre biler, før du skifter vognbane.

#### Vigtig sikkerhedspåmindelse

Som alle assistancesystemer har blindvinkelassistenten sine begrænsninger. Det kan resultere i en kollision, hvis du stoler for meget på blindvinkelassistenten.

### ■ Sådan virker systemet

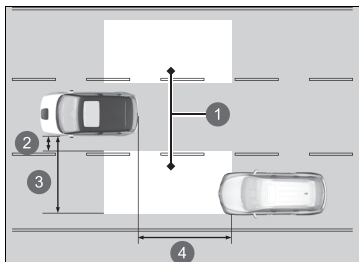



- 1 Advarselszone
- 2 Ca. 0,5 m
- 3 Ca. 3 m
- 4 Ca. 3 m

- Radarsensorerne registrerer et køretøj i advarselszonen, mens din bil kører fremad med 20 km/t eller derover.

Radarsensorer: Under bagkofangerens hjørner

### ►► Blindvinkelassistent

Systemet er kun ment som en hjælp. Selv om en genstand befinder sig inden for advarselszonen, kan følgende situationer opstå:

- Advarselsindikatoren for blindvinkelassistenten tændes muligvis ikke på grund af en blokering (stænk osv.), selv om  ikke vises i førerinformationssystemet.
- Advarselsindikatoren for blindvinkelassistenten tændes muligvis, selv om  vises.

Advarselsindikatoren for blindvinkelassistenten tændes muligvis ikke under følgende forhold:

- Et køretøj forbliver ikke i advarselszonen i mere end to sekunder.
- Et køretøj er parkeret i en sidevognbane.
- Hastighedsforskellen mellem din bil og det køretøj, du passerer, er større end 10 km/t.
- En genstand, som ikke registreres af radarsensorerne, nærmer sig eller passerer din bil.
- Det køretøj, der kører i den tilstødende vognbane, er en motorcykel eller et andet lille køretøj.

Du kan deaktivere den hørbare alarm eller alle advarsler for blindvinkelassistenten vha. audio-/informationsskærmen.

 **Funktioner, der kan tilpasses** S. 323

## ■ Når systemet registrerer et køretøj

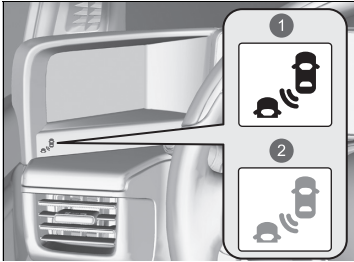

- 1 Tændes
- 2 Blinker

Advarselsindikator for blindvinkelassistent: Placeret under kamerasystemet med sidespejlsdisplay.

Tændes, når:

- Et køretøj kører ind i advarselszonen bagfra for at overhale dig med en hastighedsforskel på højst 50 km/t i forhold til din bil.
- Du passerer et køretøj med en hastighedsforskel på højst 20 km/t.

### Blinker og bipper, når:

Du bevæger kontaktarmen til afviserblinket i retning af det registrerede køretøj. Der høres en biplyd tre gange.

## ► Blindvinkelassistent

Blindvinkelassistenten kan blive negativt påvirket i følgende tilfælde:

- Der registreres genstande som f.eks. autoværn, pæle, træer osv.
- En genstand, der ikke kaster radiobølger særlig godt tilbage som f.eks. en motorcykel, befinder sig i advarselszonen.
- Kørsel på en kurvet vej.
- En bil bevæger sig fra en vognbane langt væk til den tilstødende vognbane.
- Systemet opfanger eksterne elektriske forstyrrelser.
- Bagkofangeren eller sensorerne har været repareret forkert, eller bagkofangeren er blevet deform.
- Placeringen af sensorerne er blevet ændret.
- I dårligt vejr (regn, sne og tåge).
- Drejning i vejkryds.
- Kørsel på ujævn vej.
- Der foretages en skarp drejning, der får bilen til at vippe en smule.

For korrekt brug af blindvinkelassistenten:

- Hold altid området ved bagkofangerens hjørner rent.
- Dæk ikke området ved bagkofangerens hjørner med mærkater eller klistermærker af nogen art.
- Tag bilen hen til en forhandler, hvis området ved bagkofangerens hjørner eller radarsensorerne skal repareres, eller hvis området ved bagkofangerens hjørner har fået et hårdt slag.





## ■ Aktivering og deaktivering af blindvinkelassistenten

Du kan slå systemet til og fra vha. følgende procedure:

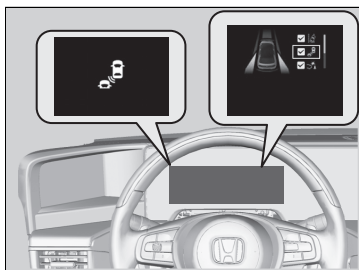
### ► Aktivering og deaktivering af førerassistent S. 322



Du kan også slå systemet til og fra vha. følgende procedure:

1. Tryk på  knappen på rattet.
2. Rul på venstre vælgerhjul, og vælg **Sikkerhedshjælp**. Tryk derefter på venstre vælgerhjul.
3. Rul på venstre vælgerhjul, og vælg **Blindvinkelassistent**. Tryk derefter på venstre vælgerhjul.
  - Meddelelsen vises i førerinformationssystemet, når systemet slås til eller fra.
  - Et flueben vises i boksen, og  symbolet bliver grønt, når systemet er aktiveret. Fluebenet forsvinder, og  symbolet bliver gråt, når systemet er deaktiveret.

Honda Sensing er et hjælpesystem for føreren, som gør brug af tre meget forskellige former for sensorer:

En radarsensor, der er placeret i kølgitteret, et frontsensorkamera, der er monteret på indersiden af forruden bag bakspejlet, og sonarsensorerne på for- og bagkofangeren.

Honda Sensing omfatter følgende funktioner.

## ■ Funktioner, der ikke aktiveres vha. en kontakt

- Kollisionsbegrænsende bremsesystem ➤ S. 428
- Bremsesistent ved lav fart ➤ S. 439
- Udvidet vognbaneassistent ➤ S. 476
- System til registrering af forankørende køretøjs igangsætning ➤ S. 482
- System til registrering af trafikskilte ➤ S. 486

## ■ Funktioner, der aktiveres vha. en kontakt

- Aktiv fartpilot med følgefunktion ved lav hastighed ➤ S. 445
- Vognbaneassistent ➤ S. 465

## ■ Betjeningsknapper til aktiv fartpilot med følgefunktion ved lav hastighed/vognbaneassistent

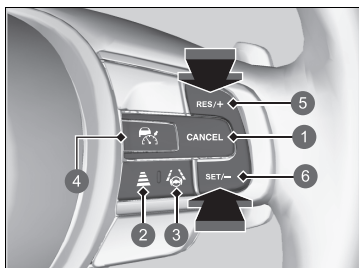

- 1 CANCEL knap
- 2 Knap til indstilling af følgeafstand
- 3 Knap til vognbaneassistent
- 4  knap
- 5 RES/+ knap
- 6 SET/- knap

### ■ knap

Tryk for at aktivere standby-tilstand for den aktive fartpilot med følgefunktion ved lav hastighed. Eller tryk for at annullere systemet.

### ■ Knap til vognbaneassistent

Tryk for at aktivere standby-tilstand for vognbaneassistenten. Eller tryk for at annullere systemet.

### ■ RES/+ / SET/- knap

Tryk på RES/+ knappen for at genoptage den aktive fartpilot med følgefunktion ved lav hastighed eller for at øge kørehastigheden.

Tryk på SET/- knappen for at indstille den aktive fartpilot med følgefunktion ved lav hastighed eller for at reducere kørehastigheden.

### ■ Knap til indstilling af følgeafstand

Tryk for at ændre følgeafstanden for den aktive fartpilot med følgefunktion ved lav hastighed.

### ■ CANCEL knap

Tryk for at annullere den aktive fartpilot med følgefunktion ved lav hastighed.

## ■ Førerinformationssystemets indhold

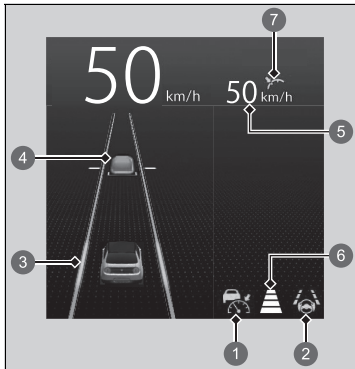

Du kan få vist den aktuelle tilstand for den aktive fartpilot med følgefunktion ved lav hastighed og vognbaneassistenten.

- 1 Angiver, at den aktive fartpilot med følgefunktion ved lav hastighed er klar til at blive aktiveret.
  - Grøn: Systemet er aktiveret.
  - Hvid: Systemet er i standby.
  - Gul: Der er et problem med systemet.
- 2 Angiver, at vognbaneassistenten er klar til at blive aktiveret.
  - Grøn: Systemet er tændt eller i standby.
  - Gul: Der er et problem med systemet.
- 3 Angiver, at vognbaneassistenten er aktiveret.
- 4 Angiver, om den aktive fartpilot med følgefunktion ved lav hastighed har registreret det forankørende køretøj.
- 5 Angiver, at den aktive fartpilot med følgefunktion ved lav hastighed viser den indstillede kørehastighed.
- 6 Angiver, at den aktive fartpilot med følgefunktion ved lav hastighed viser det indstillede køreinterval.
- 7 Angiver, at den aktive fartpilot med følgefunktion ved lav hastighed viser indstillingsstatus.
  - Grøn: Systemet er aktiveret.
  - Gråt: Systemet er ikke aktiveret.

## Kollisionsbegrænsende bremsesystem

Kan assistere dig, når der er risiko for, at din bil kolliderer med en anden bil, en fodgænger eller en cyklist (cykel i bevægelse), der registreres foran din bil. Det kollisionsbegrænsende bremsesystem er konstrueret til at advare dig, når en mulig kollision registreres, samt medvirke til at sænke hastigheden, undgå kollisioner og minimere kollisionens alvor.

### 📷 Kollisionsbegrænsende bremsesystem

Du finder oplysninger om korrekt håndtering af radarsensoren på den næste side.

📷 **Radarsensor** S. 494

Du kan læse om håndtering af kameraet, der er udstyret med dette system.

📷 **Frontsensorkamera** S. 492

#### **Vigtig sikkerhedspåmindelse**

Det kollisionsbegrænsende bremsesystem er konstrueret til at begrænse voldsomheden af en uundgåelig kollision. Det forhindrer ikke kollisionen og stopper ikke bilen automatisk. Det er stadigvæk dit ansvar at betjene bremsepedal og rat korrekt under hensyntagen til kørselsforholdene.

Det kollisionsbegrænsende bremsesystem aktiveres muligvis ikke eller kan ikke registrere et forankørende køretøj under visse forhold:

📷 **Betingelser og begrænsninger for kollisionsbegrænsende bremsesystem**  
S. 433

## ■ Sådan virker systemet

Hvornår systemet skal benyttes

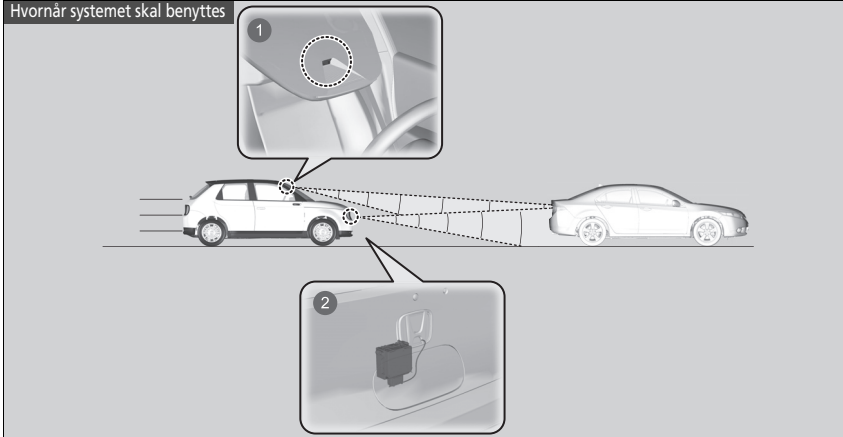

- 1 Kameraet er placeret på bagsiden af bakspejlet.
- 2 Radarsensoren er placeret i kølgeritteret.

Systemet starter overvågning af kørebanen foran, når bilens hastighed er ca. 5 km/t, og der er et køretøj, en fodgænger eller en cyklist foran.

## ☒ Kollisionsbegrænsende bremsesystem

Når det kollisionsbegrænsende bremsesystem aktiveres, kan det automatisk aktivere bremsen. Det annulleres, når bilen holder stille, eller en potentiel kollision ikke længere registreres.

Det kollisionsbegrænsende bremsesystem aktiveres, når:

- Hastighedsforskellen mellem din bil og et køretøj, en fodgænger eller en cyklist registreret foran bliver ca. 5 km/t og derover med en risiko for en kollision.
- Bilen kører omkring 100 km/t eller mindre, og systemet vurderer, at der foreligger risiko for kollision med:
  - Et modkørende eller holdende køretøj, der registreres foran.
  - En fodgænger eller en cyklist, der registreres foran.
- Bilen kører mere end 100 km/t, og systemet vurderer, at der er risiko for kollision med et køretøj, der registreres foran dig, og som kører i samme retning som dig.

Det kollisionsbegrænsende bremsesystem annulleres, når bilen holder stille, eller en potentiel kollision ikke længere registreres.

#### ■ Når systemet aktiveres

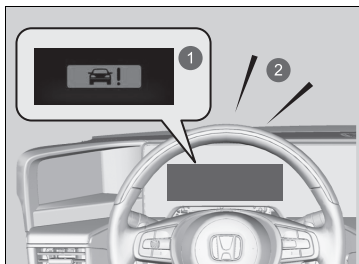

- 1 Visuelle advarsler
- 2 Hørbar advarsel

Systemet giver både visuelle og hørbare advarsler om en mulig kollision, og stopper, hvis kollisionen undgås.

- Træf de nødvendige forholdsregler for at undgå en kollision (træd på bremsepedalen, skift kørebane osv.).

Ved systemets tidligste advarselstrin før en eventuel kollision kan du via audio-/informationsskærmens indstillingsmuligheder ændre den afstand (**Lang/Normal/Kort**) mellem køretøjerne, hvorved alarmer aktiveres.

- **Funktioner, der kan tilpasses** S. 323

#### ►► Når systemet aktiveres

Kameraet i det kollisionsbegrænsende bremsesystem er også udviklet til at registrere fodgængere.

Funktionen til fodgængerdetektering aktiveres muligvis ikke eller registrerer muligvis ikke en fodgænger foran bilen under visse forhold.



Se forhold vedrørende begrænsninger for fodgængerdetektering på listen.

#### ► **Betingelser og begrænsninger for kollisionsbegrænsende bremsesystem**

S. 433

## ■ Advarselstrin før mulig kollision

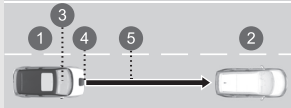
Systemet har tre advarselstrin før en mulig kollision. Men afhængigt af forholdene går det kollisionsbegrænsende bremsesystem muligvis ikke alle trin igennem, før sidste trin indledes.

Afstand mellem bilerne	Kollisionsbegrænsende bremsesystem		
	Radarsensoren detekterer en bil	Hørbare og visuelle ADVARSLER	Bremsning
Trin 1 	Der er risiko for en kollision med den forankørende bil.	I indstillingen <b>Lang</b> aktiveres visuelle og hørbare advarsler ved en længere afstand fra et forankørende køretøj end i indstillingen <b>Normal</b> og i indstillingen <b>Kort</b> ved en kortere afstand end i indstillingen <b>Normal</b> .	—
Trin 2 	Risikoen for en kollision er øget, og tiden til at reagere er reduceret.	Visuelle og hørbare advarsler.	Let aktivering
Trin 3 	Det kollisionsbegrænsende bremsesystem vurderer, at en kollision er uundgåelig.		Kraftig aktivering

- ❶ Din bil
- ❷ Forankørende bil
- ❸ Lang
- ❹ Normale kørselsforhold
- ❺ Kort





## ■ Aktivering og deaktivering af kollisionsbegrænsende bremsesystem

Du kan slå systemet til og fra på audio-/informationskærmen.

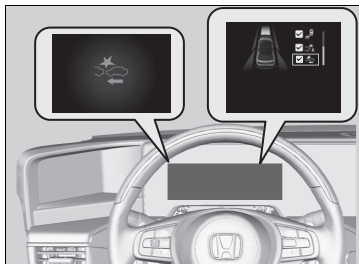
### ➤ Aktivering og deaktivering af førerassistent S. 322



Du kan også slå systemet til og fra vha. følgende procedure:

1. Tryk på  knappen på rattet.
2. Rul på venstre vælgerhjul, og vælg **Sikkerhedshjælp**. Tryk derefter på venstre vælgerhjul.
3. Rul på venstre vælgerhjul, og vælg **Kollisionsbegrænsende bremsesystem**. Tryk derefter på venstre vælgerhjul.
  - ▶ Meddelelsen vises i førerinformationssystemet, når systemet slås til eller fra.
  - ▶ Et flueben vises i boksen, og  symbolet bliver grønt, når systemet er aktiveret. Fluebenet forsvinder, og  symbolet bliver gråt, når systemet er deaktiveret.

Det kollisionsbegrænsende bremsesystem aktiveres, hver gang du aktiverer elsystemet, også selv om du deaktiverede systemet, sidste gang du kørte i bilen.

## ☒ Aktivering og deaktivering af kollisionsbegrænsende bremsesystem

Det kollisionsbegrænsende bremsesystem kan blive deaktiveret automatisk, og indikatoren for sikkerhedshjælp tændes og bliver ved med at lyse under visse betingelser.

### ☒ Betingelser og begrænsninger for kollisionsbegrænsende bremsesystem

S. 433

Når det kollisionsbegrænsende bremsesystem er aktiveret, vil det fortsætte med at arbejde, selv om speederen trædes delvist ned. Systemet deaktiveres imidlertid, hvis speederen trædes langt ned.

## ■ Betingelser og begrænsninger for kollisionsbegrænsende bremsesystem

I følgende situationer kan radarsensoren eller kameraet muligvis ikke registrere køretøjer, fodgængere, cykler i bevægelse eller vejforhold korrekt, hvilket kan medføre, at det kollisionsbegrænsende bremsesystem ikke fungerer korrekt.

📷 **Frontsensorkamera** S. 492

### ■ Omgivende forhold

- Kørsel i dårligt vejr (regn, sne, tåge osv.).
- En pludselig ændring mellem lys og mørke som f.eks. ved kørsel ind i eller ud af en tunnel.
- Der er lidt kontrast mellem genstande og baggrunden.
- Kørsel mod lavtstående sol (f.eks. ved solopgang eller solnedgang).
- Kraftigt lys reflekteres på fodgængere, cyklister eller kørebanen.
- Kørsel i skyggen af træer, bygninger osv.
- Genstande eller strukturer på vejbanen fejlfortolkes som køretøjer eller fodgængere.
- Refleksioner indvendigt på forruden.
- Kørsel i mørke om aftenen/natten eller et mørkt sted som f.eks. en tunnel (på grund af dårlige lysforhold registreres fodgængere, cyklister og andre køretøjer muligvis ikke).

### ■ Vejforhold

- Kørsel på vejbaner med sne eller på våde vejbaner (tilslørede vognbaneafmærkninger, lysrefleksioner, vejstænk, stor kontrast).
- Når der køres på snoede eller bakkede veje.
- Vejen er bakket, eller bilen nærmer sig en bakkekam.

Kørsel på en smal stålbro eller et andet område, hvor der er genstande, der i høj grad reflekterer radiobølger på biler, fodgængere og cyklister.

### ■ Bilens tilstand

- Forlygteglassene er snavsede, eller forlygterne er ikke justeret korrekt.
- Forruden er blokeret af snavs, mudder, blade, våd sne osv. udvendigt.
- Forruden er dugget til indvendigt.
- Unormale forhold for dæk eller hjul (forkert størrelse, forskellig størrelse eller konstruktion, forkert dæktryk osv.).
- Når der er monteret snekæder.
- Din bil hænger med bagenden pga. stor belastning på bagakslen eller ændringer i ophængen.
- Kameraets temperatur bliver for høj.
- Kørsel med den elektroniske parkeringsbremse aktiveret.
- Radarsensoren i frontgitteret bliver snavset.
- Bilen kører med en anhænger.
- Kørsel i mørke om aftenen/natten eller et mørkt sted (f.eks. i en tunnel) med forlygterne slukket.

### ■ Begrænsninger for registrering

- Et køretøj, en cyklist eller en fodgænger dukker pludseligt op foran dig.
- Afstanden mellem din bil og det forankørende køretøj, cyklisten eller fodgænger foran dig er for lille.
- En bil skærer ind foran dig ved lav hastighed og bremser pludseligt.
- Når du accelererer kraftigt og nærmer dig det forankørende køretøj, cyklisten eller fodgænger foran dig ved høj hastighed.
- Det forankørende køretøj er en motorcykel, en cykel, en knallert eller et andet mindre køretøj.
- Når der er dyr foran bilen.
- Ved kørsel på en kurvet, snoet eller bakket vej, der gør det svært for sensoren at registrere et forankørende køretøj ordentligt.
- Hastighedsforskellen mellem din bil og et forankørende køretøj, en cyklist eller en fodgænger foran er meget stor.
- Det forankørende køretøj, det modkørende køretøj, fodgænger eller cyklisten skærer pludselig ind foran eller springer ud foran dig.
- Når et andet køretøj pludseligt kører ind foran dig i et kryds osv.

- Din bil krydser pludseligt ind foran et modkørende køretøj.
- Ved kørsel gennem en smal jernbro.
- Når det forankørende køretøj pludselig sænker farten.
- Cyklen er standset.
- Det modkørende eller forankørende køretøj har siden til eller vender diagonalt i forhold til bilen.
- Når en fodgænger eller en cyklist krydser vejen for hurtigt.
- En fodgænger eller en cyklist nærmer sig fra den modsatte retning.
- Når en fodgænger eller cyklist går i ét med baggrunden, så systemet ikke kan registrere dem.
- Når flere fodgængere bevæger sig foran dig i en gruppe.
- Når flere cykler bevæger sig foran dig i en gruppe.
- Når en fodgænger skubber en klapvogn eller trækker en cykel.
- Det modkørende køretøj eller det forankørende køretøj lyser ikke op i mørke.

#### Begrænsninger, der kun gælder fodgængerregistrering

- Når en gruppe mennesker befinder sig foran din bil gående sammen side om side.
- Omgivende forhold eller fodgængerens ejendele ændrer fodgængerens form og forhindrer systemet i at genkende personen som en fodgænger.
- Når fodgængerens er lavere end ca. 1 meter eller højere end ca. 2 meter.
- Når en fodgænger bøjer sig forover, sidder på hug eller løber, eller hvis vedkommendes hænder er løftet.
- Når kameraet ikke korrekt kan identificere en fodgænger, fordi vedkommende har en usædvanlig facon (bærende på bagage, kropsstilling, størrelse).

### ■ Eksempler på andre begrænsninger i forhold til systemets funktion

- Når det forankørende køretøj er en motorcykel, et køretøj til personer med handicap eller et andet specielt formet køretøj.
- Når det forankørende køretøj, det modkørende køretøj, fodgængerer eller cyklisten ikke befinder sig foran bilen.
- Når hastighedsforskellen mellem din bil og det forankørende køretøj, det modkørende køretøj, fodgængerer eller cyklen i bevægelse er meget stor.
- Når køretøjet eller en cyklist foran dig bremses pludseligt.
- Når du nærmer dig det forankørende køretøj, det modkørende køretøj, fodgængerer eller cyklisten ved hurtig acceleration eller betjening af rattet.
- Når cyklisten kører på en cykel i børnestørrelse, en sammenklappelig cykel, en 3-hjulet cykel eller anden form for cykel med små dæk, eller en lang cykel som f.eks. en tandemcykel.
- Når kameraet ikke korrekt kan identificere en fodgænger, fordi vedkommende har en usædvanlig facon.

### ■ Automatisk deaktivering

Det kollisionsbegrænsende bremsesystem kan blive deaktiveret automatisk, hvorved indikatoren for sikkerhedshjælp (gul) tændes og bliver ved med at lyse i følgende tilfælde:

- Temperaturen i systemet er høj.
- Der køres i terræn, på en bjergvej eller på kurvede og snoede veje igennem længere tid.
- Der registreres en unormal dæktilstand (forkert dækstørrelse, fladt dæk osv.).
- Kameraet bag bakspejlet eller området omkring kameraet, herunder forruden, bliver snavset.

Når de problemer, der fik det kollisionsbegrænsende bremsesystem til at blive deaktiveret automatisk, er blevet afhjulpet (f.eks. gennem rengøring af forruden), aktiveres systemet igen.

## ■ Med lille risiko for en kollision

Det kollisionsbegrænsende bremsesystem kan blive slået til, selv om du er opmærksom på en forankørende bil, eller hvis der ikke er en bil foran. Eksempler på dette:

### ■ Under overhaling

Bilen nærmer sig en forankørende bil, og du skifter kørebane for at overhale.

### ■ I et vejkryds

Bilen nærmer sig eller overhaler en anden bil, der svinger til venstre eller højre.

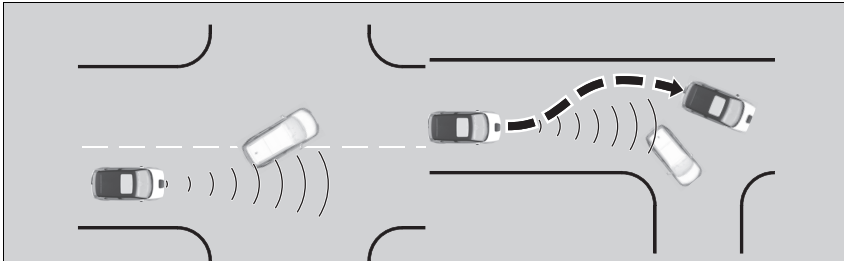

## ⊠ Kollisionsbegrænsende bremsesystem

Få bilen efterset af en forhandler, hvis du oplever uregelmæssigheder i systemet (f.eks. hvis advarselsmeddelelsen vises for ofte).

■ **I en kurve**

Ved kørsel gennem kurver når bilen til et punkt, hvor en modkørende bil er lige foran dig.

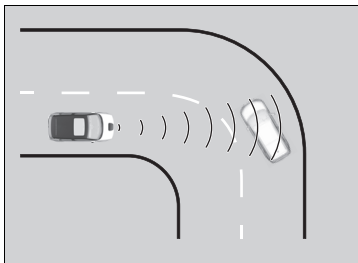

■ **Under en lav bro ved høj hastighed**

Du kører under en lav eller smal bro ved høj hastighed.

■ **Fartbump, vejarbejde, togspor, genstande i vejsiden osv.**

Du kører over fartbump, stålkøreplader og lignende, eller bilen nærmer sig togspor eller genstande i vejsiden (som f.eks. trafikskilte og autoværn, når du kører i en kurve, eller stationære køretøjer og vægge, når du holder parkeret).

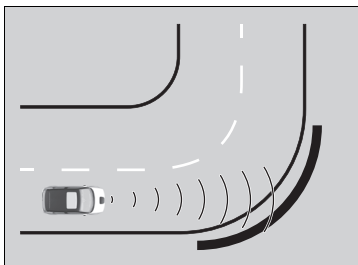

## Bremseassistent ved lav fart

Bremseassistenten ved lav fart har tre funktioner: Bremsning ved lav fart, kollisionsbegrænsende speederregulering og kollisionsbegrænsende speederregulering under bakning.

Vha. sonarsensorer, der er placeret på for- og bagkofangeren, registrerer bilen, hvis der er fare for kollision med en væg eller en anden forhindring, når speederen trædes ned med for stor kraft, og systemet hjælper med at undgå kollisioner og med at begrænse skaderne fra kollisioner ved at begrænse elsystemets effekt.

### ▣▣ Bremsseassistent ved lav fart

## ⚠ ADVARSEL

Det er ikke muligt for bremseassistenten ved lav fart at undgå kollisioner eller at begrænse skaderne fra kollisioner i alle situationer, hvor speederen er trådt ned ved et uheld eller med for stor kraft.

Det kan resultere i en kollision med alvorlig personskade eller dødsfald til følge, hvis du stoler for meget på systemet.

Det er dit ansvar altid at kontrollere din gearvælgerposition, pedalens placering og omgivelserne og at køre bilen sikkert.

Hvis du fanges i en jernbaneoverskæring, kan systemet registrere den tværgående bom som en forhindring og blive aktiveret. Hvis dette sker, annulleres bremseassistenten ved lav fart automatisk efter et bestemt tidsrum efter standsning, så fortsæt med at køre fremad. Hvis den kollisionsbegrænsende speederregulering aktiveres, skal du fortsætte med roligt at træde på speederen, eller træd igen på speederen én gang, og skub den tværgående bom til side.

Hvis systemet aktiveres ved kantsten eller niveauforskelle på vejen, og du ikke kan parkere eller fjerne dem, skal systemet slås fra.



## ■ Sådan virker systemet

### Bremseassistent ved lav fart

Bremseassistenten ved lav fart giver en visuel og hørbar alarm, når bilen kører mellem ca. 2 og 10 km/t, og der er risiko for kollision med en mur eller anden forhindring, og den hjælper med at bremse bilen.

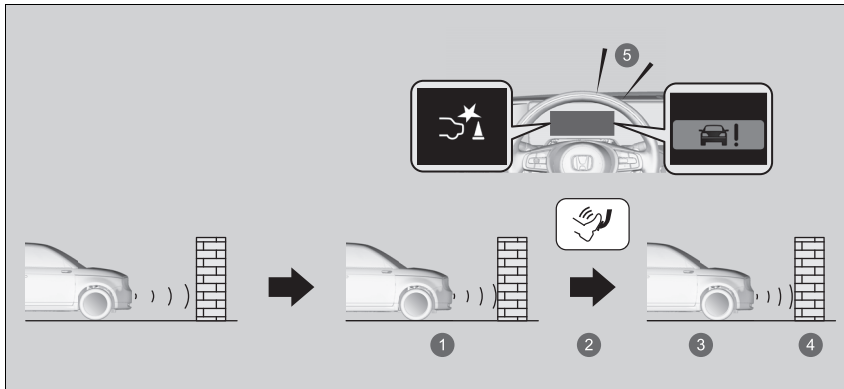

- 1 Begynd nødopbremsning
- 2 Brems
- 3 Stop
- 4 Slip bremsen, når bilen holder stille
- 5 Hørbar advarsel

### ►► Bremseassistent ved lav fart

Du finder oplysninger om korrekt håndtering af sonarsensorerne på næste side.

► **Sonarsensorer** S. 495

For at forhindre, at systemet aktiveres, når det ikke er nødvendigt, skal du altid deaktivere det ved vedligeholdelse, ved læsning på skibe, lastbiler og lignende, eller når der bruges et chassisdynamometer eller friløbsruller ved eftersyn.

Der må ikke foretages ændringer på affjedringen. Systemet fungerer muligvis ikke korrekt.

Brug altid den anbefalede størrelse og type dæk; det samme gælder mærke og slitage. Hvis disse afviger, fungerer systemet muligvis ikke korrekt.

### Kollisionsbegrænsende speederregulering og kollisionsbegrænsende speederregulering under bakning

Når bilen er standset eller kører med en hastighed på under 10 km/t, og der er en forhindring som f.eks. en mur i nærheden foran eller bag ved bilen, informerer systemet dig via en visuel og hørbar advarsel, når speederen trædes mere ned end nødvendigt. På samme tid forhindrer systemet en pludselig bevægelse fremad eller bagud ved at begrænse elsystemets effekt, og bremseassistenten ved lav fart aktiveres.

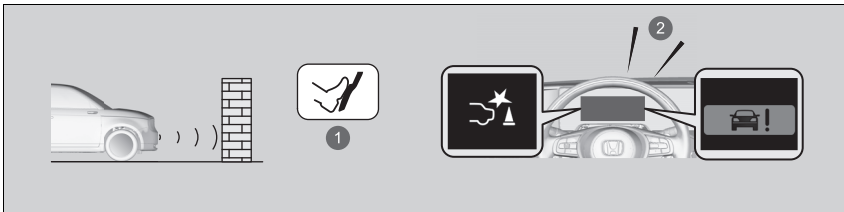

- ❶ Utilsigtet nedtrædning af speeder/begrænsning af elsystemets effekt
- ❷ Hørbar advarsel

Kollisionsbegrænsende speederregulering og kollisionsbegrænsende speederregulering under bakning aktiveres ikke i følgende situationer.

Ved fremadkørsel:

Når der køres på en stejl skråning, eller gearvælgeren er i positionen **P**, **R** eller **N**.

Ved bakkørsel:

Når der køres på en stejl skråning, eller gearvælgeren er i en anden position end **R**.



## ■ Aktivering og deaktivering af systemet

Du kan slå systemet til og fra på audio-/informationskærmen.

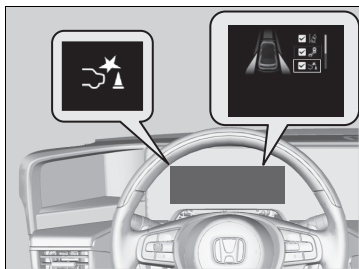
### ➔ Aktivering og deaktivering af førerassistent S. 322



Du kan også slå systemet til og fra vha. følgende procedure:

1. Tryk på  knappen på rattet.
2. Rul på venstre vælgerhjul, og vælg **Sikkerhedshjælp**. Tryk derefter på venstre vælgerhjul.
3. Rul på venstre vælgerhjul, og vælg **Bremseassistent ved lav fart**. Tryk derefter på venstre vælgerhjul.
  - Meddelelsen vises i førerinformationssystemet, når systemet slås til eller fra.
  - Et flueben vises i boksen, og  symbolet bliver grønt, når systemet er aktiveret. Fluebenet forsvinder, og  symbolet bliver gråt, når systemet er deaktiveret.

Bremseassistenten ved lav fart aktiveres, hver gang du aktiverer elsystemet, også selv om du deaktiverede systemet, sidste gang du kørte i bilen.

## ■ Betingelser for annullering

Betingelser for den kollisionsbegrænsende speederregulering og den kollisionsbegrænsende speederregulering ved bakning.

- Når speederen ikke længere trædes ned.
- Når speederen trædes ned i ca. 4 sekunder.
- Når bremsepedalen trædes ned.
- Når der drejes på rattet, og en kollision undgås.

Betingelser for annullering af bremseassistenten ved lav fart.

- En vis tid er gået siden aktivering.

## ■ Betingelser og begrænsninger for bremseassistenten ved lav fart

Systemet fungerer muligvis ikke korrekt i følgende situationer:

### ■ Eksempler på forhindringer, som sonarsensoren ikke kan registrere

- Forhindringer, der ikke reflekterer lydbølger særlig godt (f.eks. mennesker, sne, stof, svampe osv.).
- Tynde forhindringer (f.eks. hegn, cykler, skilte osv.).
- Korte eller små forhindringer.
- Forhindringer lige foran kofangeren.
- Genstande eller forhindringer i bevægelse, der pludseligt dukker op på vejen.
- Forhindringer, som ikke er vinkelret på jorden, f.eks. en mur.

## ▣ Betingelser for annullering

Når bremseassistenten ved lav fart og den kollisionsbegrænsende speederregulering er blevet aktiveret én gang, aktiveres de ikke igen ved den samme forhindring. De kan aktiveres igen efter et stykke tids kørsel efter sidste aktivering.

Bremseassistenten ved lav fart og den kollisionsbegrænsende speederregulering ved bakning aktiveres separat ved fremad- og bakkørsel. (Hvis den for eksempel aktiveres, når bilen kører fremad, kan den aktiveres igen med det samme, hvis bilen bakker.)

Hvis bremseassistenten ved lav fart er blevet aktiveret, skal du dog køre i et stykke tid for at aktivere den kollisionsbegrænsende speederregulering igen.

■ **Eksempler på situationer, hvor sonarsensoren ikke kan registrere forhindringer**

- Sonarsensoren er beskidt (dækket af sne, vand, mudder osv.).
- Bilen er for varm eller kold.
- Rattet drejes skarpt, når bilen nærmer sig forhindringen skråt.

■ **Eksempler på andre situationer, hvor systemet muligvis ikke fungerer korrekt**

- Bilen hælder på grund af tung bagage i bagagerummet eller på bagsæderne.
- Dårlige vejrforhold som f.eks. silende regn, tåge, sne, sandstorme osv.
- Den omgivende temperatur/luftfugtighed er for høj eller lav.
- Når der køres ned ad en meget stejl skråning.
- Når bilen er tæt på andre køretøjer med sonarsensorer eller andre genstande, der udsender ultralydsbølger.

■ **Situationer, hvor systemet kan blive aktiveret, selv uden risiko for kollision**

- Når bilen passerer gennem lave eller smalle låger.
- Når bilen kører på ujævne overflader, græsklædte områder eller steder med trin.
- Når en skrå søjle eller mur rager ud fra en høj position.
- Når der er forhindringer ved siden af vejen.
- Når bilen kører mod flag, forhæng, grene, jernbaneoverskæringer osv.
- Når bilen kører på oversvømmede veje.

## Aktiv fartpilot med følgefunktion ved lav hastighed

Hjælper med at opretholde en konstant kørehastighed og en indstillet følgeafstand bag et registreret forankørende køretøj og sænker hastigheden og standser bilen, hvis det registrerede forankørende køretøj standser, uden at du behøver at holde foden på bremsen eller speederen.

Når den aktive fartpilot med følgefunktion ved lav hastighed sænker bilens hastighed ved at aktivere bremserne, tændes bilens stoplygter.

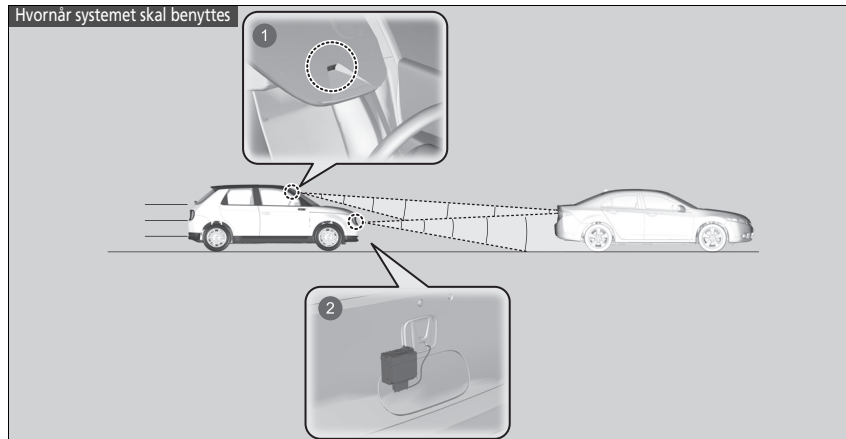

1 Kameraet er placeret på bagsiden af bakspejlet.

2 Radarsensoren er placeret i kølgitteret.

Pas på ikke at ramme dækslet til radarsensoren. Hårde stød kan beskadige det.

### ⓘ Aktiv fartpilot med følgefunktion ved lav hastighed

#### ⚠ ADVARSEL

Forkert brug af den aktive fartpilot med følgefunktion ved lav hastighed kan forårsage trafikulykker.

Brug kun den aktive fartpilot med følgefunktion ved lav hastighed til kørsel på motorvej og i godt vejr.

#### ⚠ ADVARSEL

Den aktive fartpilot med følgefunktion ved lav hastighed har begrænset bremseevne og standser muligvis ikke bilen i god tid for at undgå en kollision med et forankørende køretøj, der standser brat.

Vær altid parat til at træde på bremsepedalen, hvis forholdene kræver det.

#### Vigtig påmindelse

Som med alle systemer har den aktive fartpilot med følgefunktion ved lav hastighed sine begrænsninger. Brug bremserne, når det er nødvendigt, og hold altid en sikker afstand til andre køretøjer.

Du finder oplysninger om korrekt håndtering af radarsensoren på den næste side.

➤ **Radarsensor** S. 494

- Kørehastighed for aktiv fartpilot med følgefunktion ved lav hastighed: **Systemet kan anvendes, når et køretøj registreres foran inden for rækkevidden af den aktive fartpilot med følgefunktion ved lav hastighed.**  
**Der er ikke registreret en bil inden for området for den aktive fartpilot med følgefunktion ved lav hastighed** – Den aktive fartpilot med følgefunktion ved lav hastighed fungerer ved hastigheder på 30 km/t eller derover.
- Skifteposition for aktiv fartpilot med følgefunktion ved lav hastighed: i **D**.

## ■ Sådan aktiveres systemet

### Sådan benyttes systemet

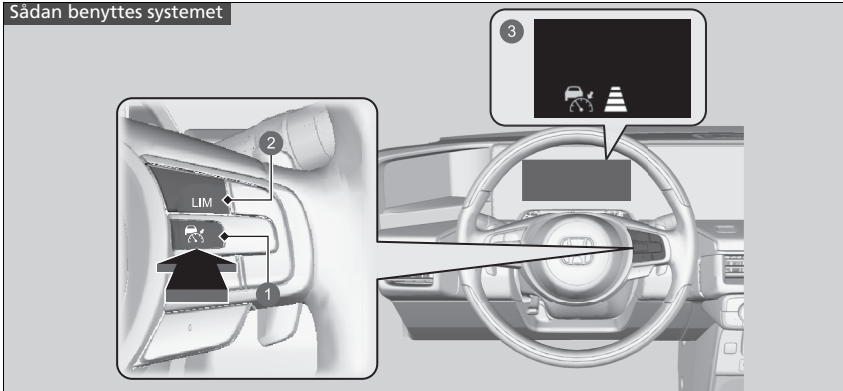

- 1 knap  
Tryk på knappen på rattet.
- 2 **LIM** knap  
Hvis en anden indikator vises, skal du trykke på **LIM** knappen for at skifte til skærbilledet for den aktive fartpilot med følgefunktion ved lav hastighed.
- 3 (hvid) lyser på instrumentet. Den aktive fartpilot med følgefunktion ved lav hastighed er klar til brug.

### ▶▶ Aktiv fartpilot med følgefunktion ved lav hastighed

Du kan læse om håndtering af kameraet, der er udstyret med dette system.

▶ **Frontsensorkamera** S. 492

Den aktive fartpilot med følgefunktion ved lav hastighed fungerer muligvis ikke korrekt under visse betingelser.

▶ **Betingelser og begrænsninger for aktiv fartpilot med følgefunktion ved lav hastighed** S. 453

Når den aktive fartpilot med følgefunktion ved lav hastighed ikke skal bruges: Slå den aktive fartpilot fra ved at trykke på

knappen.

Brug ikke den aktive fartpilot med følgefunktion ved lav hastighed i følgende situationer:

- På veje med tæt trafik, eller hvor bilen ofte skal standses og sættes i gang igen.
- På veje med skarpe sving.
- På veje med stejle nedkørsler, da den indstillede hastighed kan blive overskredet, når bilen kører på frihjul. I sådanne situationer vil den aktive fartpilot med følgefunktion ved lav hastighed ikke aktivere bremserne for at opretholde den indstillede hastighed.
- På veje med betalingsanlæg eller andre genstande imellem vognbanerne, på parkeringspladser eller anlæg med gennemkørsler.

Du kan skifte visningen af den indstillede hastighed i førerinformationssystemet eller på audio-/informationsskærmen mellem km/t og mph.

▶ **Enhedsskift** S. 168

▶ **Funktioner, der kan tilpasses** S. 323



## ■ Sådan indstilles kørehastigheden

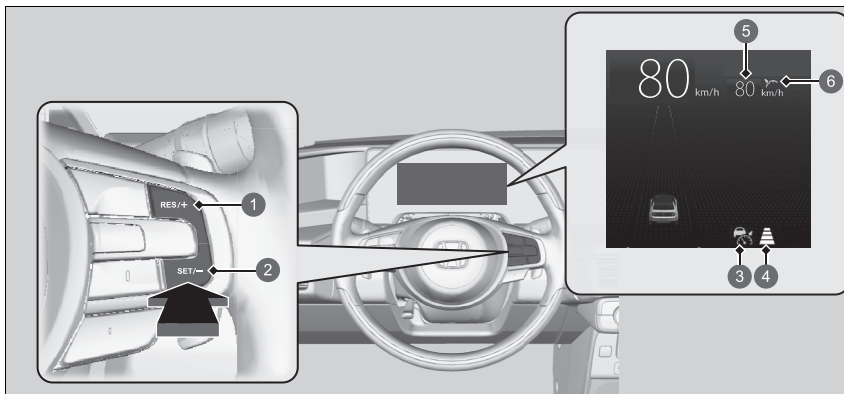

- 1 RES/+ knap
- 2 SET/- knap
- 3  (grøn)
- 4 Indstillet afstand til forankørende køretøjer
- 5 Indstillet kørehastighed
- 6 Indstillingsstatus (grøn)

**Ved kørsel med ca. 30 km/t eller derover:** Tag foden af pedalen, og tryk på **SET/-** knappen, når du når den ønskede hastighed. Så snart du slipper knappen, indlæses den indstillede hastighed, og den aktive fartpilot med følgefunktion ved lav hastighed begynder.

**Ved kørsel med ca. 30 km/t eller derunder:**

Hvis bilen kører, og der ikke trædes på bremsepedalen, indstilles en fast hastighed på ca. 30 km/t, uanset bilens aktuelle hastighed, når du trykker på knappen. Når bilen holder stille, kan du indstille kørehastigheden selv med bremsepedalen trådt ned.

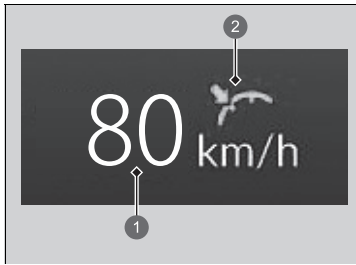

Når den aktive fartpilot med følgefunktion ved lav hastighed starter, vises den indstillede hastighed (grøn) på instrumentet.

- ❶ Indstillet kørehastighed (hvid)
- ❷ Indstillingsstatus (grøn)

## ■ Når i brug

### ■ Der er forankørende biler

Den aktive fartpilot med følgefunktion ved lav hastighed registrerer, hvis et køretøj foran dig bevæger sig inden for rækkevidden af den aktive fartpilot med følgefunktion ved lav hastighed. Hvis det registreres, at et køretøj gør dette, opretholder eller reducerer den aktive fartpilot med følgefunktion ved lav hastighed din bils indstillede hastighed for at bevare bilens angivne følgeafstand til det forankørende køretøj.

➤ Sådan indstilles eller ændres følgeafstanden S. 457

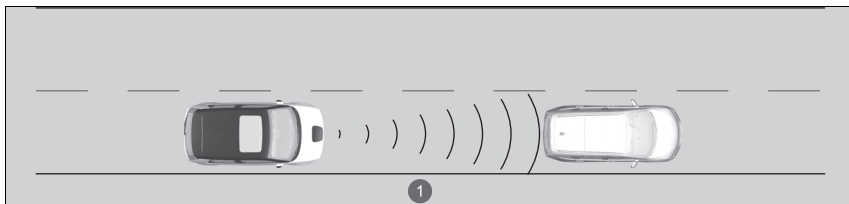

1 Rækkevidde for aktiv fartpilot med følgefunktion ved lav hastighed: 120 m

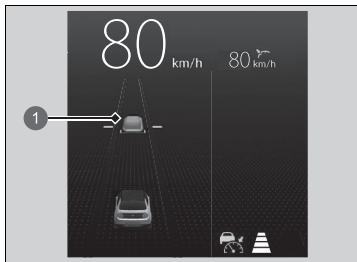

1 Et bilikon vises på instrumentet

Når et køretøj, hvis hastighed er lavere end din indstillede hastighed, skærer ind foran dig og registreres af radaren og kameraet, begynder din bil at sænke hastigheden.

## ☒ Når i brug

Hvis et forankørende køretøj bremser pludseligt op, eller et andet køretøj kører ind foran dig, høres der en biplyd, og der vises en meddelelse i førerinformationssystemet.

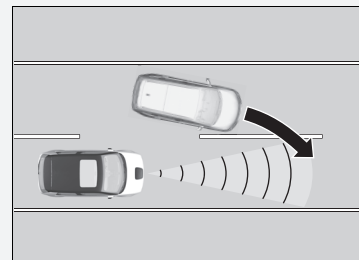

Træd på bremsepedalen, og hold god afstand til det forankørende køretøj.

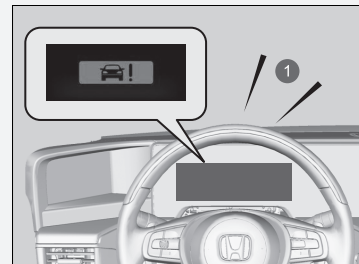

1 Hørbar advarsel

## ■ Der ikke er nogen forankørende biler

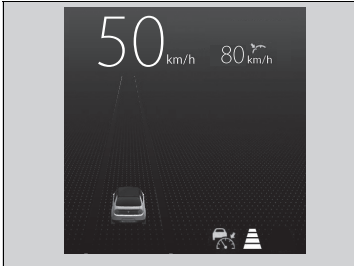

Bilen opretholder den indstillede hastighed, uden at du behøver at træde på bremsen eller speederen. Hvis der tidligere er registreret et forankørende køretøj, som forhindrede din bil i at køre med den indstillede hastighed, accelererer den aktive fartpilot med følgefunktion ved lav hastighed bilen til den indstillede hastighed og opretholder den derefter.

## ■ Når du træder på speederen

Du kan midlertidigt øge bilens hastighed. I sådanne tilfælde forekommer der ingen hørbar eller visuel advarsel, selv om der er et forankørende køretøj inden for rækkevidden af den aktive fartpilot med følgefunktion ved lav hastighed.

Den aktive fartpilot med følgefunktion ved lav hastighed forbliver aktiveret, medmindre du annullerer den. Når du slipper speederen, genoptager systemet en passende hastighed og opretholder følgeafstanden, så længe en forankørende bil er inden for rækkevidden af den aktive fartpilot med følgefunktion ved lav hastighed.

## ☒ Når i brug

Selv om afstanden til det registrerede forankørende køretøj er kort, kan den aktive fartpilot med følgefunktion ved lav hastighed begynde at accelerere bilen i følgende situationer:

- Det forankørende køretøj kører næsten lige så hurtigt eller hurtigere end dig.
- Et køretøj skærer ind foran dig og kører hurtigere end dig, så afstanden mellem køretøjerne gradvist øges.

Du kan også indstille systemet til at bippe, når et køretøj, der registreres foran dig, bevæger sig ind i og ud af registreringsområdet for den aktive fartpilot med følgefunktion ved lav hastighed. Skift indstillingen **ACC**

### **Advarselstone køretøj foran.**

☒ **Funktioner, der kan tilpasses** S. 323

### **Begrænsninger**

Det kan være nødvendigt at bruge bremserne til at holde en sikker afstand ved brug af den aktive fartpilot med følgefunktion ved lav hastighed. Derudover fungerer den aktive fartpilot med følgefunktion ved lav hastighed muligvis ikke korrekt under visse betingelser.

☒ **Betingelser og begrænsninger for aktiv fartpilot med følgefunktion ved lav hastighed** S. 453

■ **Et registreret forankørende køretøj er inden for rækkevidden af den aktive fartpilot med følgefunktion ved lav hastighed og standser helt**

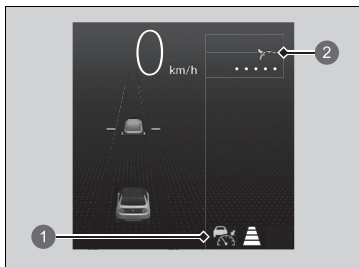

- 1 Indikator for aktiv fartpilot med følgefunktion ved lav hastighed (grøn)
- 2 Indstillingsstatus (grøn)

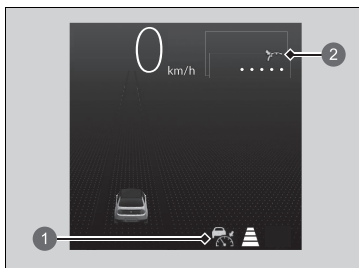

- 1 Indikator for aktiv fartpilot med følgefunktion ved lav hastighed (grøn)
- 2 Indstillingsstatus (grøn)

Din bil standser også automatisk.

..... meddelelsen vises på instrumentet. Når det forankørende køretøj begynder at køre igen, aktiveres den aktive fartpilot med følgefunktion ved lav hastighed igen med den tidligere indstillede hastighed, hvis du trykker på **RES/+** eller **SET/-** knappen eller træder på speederen.

Hvis der ikke er noget køretøj foran dig, før du genoptager kørslen, skal du træde på speederen, hvorefter den aktive fartpilot med følgefunktion ved lav hastighed aktiveres igen med den tidligere indstillede hastighed.

►► Når i brug

**ADVARSEL**

Hvis føreren stiger ud af en bil, der er standset, mens den aktive fartpilot med følgefunktion ved lav hastighed er aktiveret, kan det medføre, at bilen kører, uden at føreren har kontrol over den.

En bil, der kører, uden at føreren har kontrol over den, kan forårsage en kollision med deraf følgende alvorlige kvæstelser eller dødsfald.

Forlad aldrig en bil, når bilen er standset af den aktive fartpilot med følgefunktion ved lav hastighed.

## ■ Betingelser og begrænsninger for aktiv fartpilot med følgefunktion ved lav hastighed

Systemet kan lukke ned automatisk, og indikatoren for aktiv fartpilot med følgefunktion ved lav hastighed (gul) lyser under visse betingelser. Nogle eksempler på disse betingelser er angivet nedenfor. Andre betingelser kan reducere nogle af den aktive fartpilots funktioner.

📷 **Frontsensorkamera** S. 492

📷 **Radarsensor** S. 494

### ■ Omgivende forhold

- Kørsel i dårligt vejr (regn, sne, tåge osv.).

### ■ Vejforhold

- Kørsel på vejbaner med sne eller på våde vejbaner (tilslørede vognbaneafmærkninger, lysrefleksioner, vejstænk, stor kontrast).

### ■ Bilens tilstand

- Forruden er blokeret af snavs, mudder, blade, våd sne osv. udvendigt.
- Unormale forhold for dæk eller hjul (forkert størrelse, forskellig størrelse eller konstruktion, forkert dæktryk osv.).
- Kameraets temperatur bliver for høj.
- Den elektroniske parkeringsbremse er aktiveret.
- Når kølgitteret er snavset.
- Din bil hænger med bagenden pga. stor belastning på bagakslen eller ændringer i ophænget.
- Når der er monteret snekæder.

## 📷 Betingelser og begrænsninger for aktiv fartpilot med følgefunktion ved lav hastighed

Den aktive fartpilot med følgefunktion ved lav hastighed og det kollisionsbegrænsende bremsesystem deler den samme radarsensor.

📷 **Kollisionsbegrænsende bremsesystem**  
S. 428

Hold altid dækslet til radarsensoren rent.

Brug aldrig kemiske opløsningsmidler eller polermidler til at rengøre sensordækslet. Rengør det med vand eller et mildt rengøringsmiddel.

Påsæt ikke klistermærker på dækslet til radarsensoren, og udskift heller ikke dækslet til radarsensoren.

Hvis radarsensoren skal repareres eller afmonteres, eller hvis dækslet til radarsensoren har fået et hårdt slag, skal du slå systemet fra ved at trykke på  knappen og få bilen bugseret til en forhandler.

Få bilen efterset af en forhandler, hvis du oplever uregelmæssigheder i systemet (f.eks. hvis advarselsmeddelelsen vises for ofte).

### ■ Begrænsninger for registrering

- En bil kører pludseligt ud foran dig.
- Afstanden mellem din bil og det forankørende køretøj er for kort.
- En bil skærer ind foran dig ved lav hastighed og bremser pludseligt.
- Når du accelererer kraftigt og nærmer dig den forankørende bil ved høj hastighed.
- Det forankørende køretøj er en motorcykel, en cykel, en knallert eller et andet mindre køretøj.
- Når der er dyr foran bilen.
- Ved kørsel på en kurvet, snoet eller bakket vej, der gør det svært for sensoren at registrere et forankørende køretøj ordentligt.

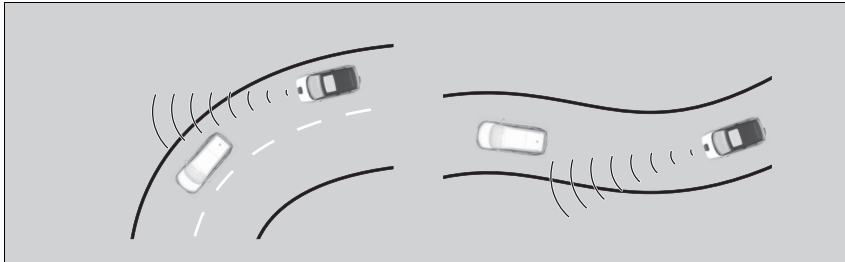

- Hastighedsforskellen mellem dit køretøj og et forankørende køretøj er meget stor.
- Et modkørende køretøj trækker pludseligt ind foran dig.
- Din bil krydser pludseligt ind foran et modkørende køretøj.

### ► Betingelser og begrænsninger for aktiv fartpilot med følgefunktion ved lav hastighed

Hvis bilens forende udsættes for stød i en af følgende situationer, fungerer radarsensoren muligvis ikke korrekt. Få bilen efterset af en forhandler:

- Bilen har ramt et bump, en kantsten, en klods, en skråning osv.
- Bilen har kørt i dybt vand.
- Bilen har være udsat for en frontal kollision.

- Ved kørsel gennem en smal jernbro.

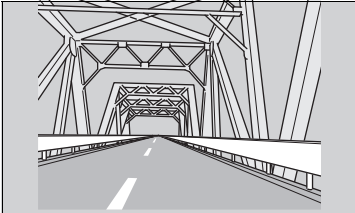

- Når bilen foran dig bremser pludseligt.
- Når bilen foran dig har en usædvanlig form.

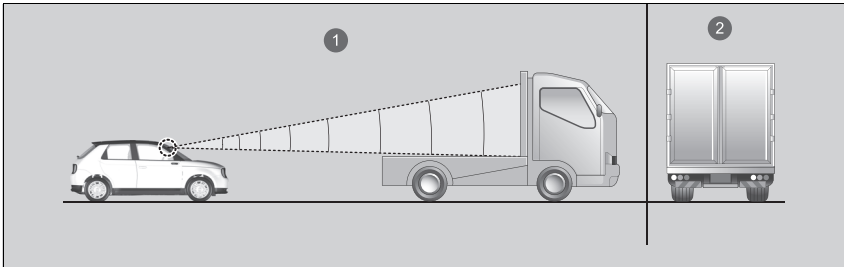

- 1 Radaren registrerer den øverste del af en lastbil uden last.
  - 2 Kassevogn, tankvogn mv.
- Når din bil eller bilen foran dig kører helt ude i kanten af vognbanen.



## ■ Sådan indstilles kørehastigheden

Øg eller reducer hastigheden med **RES/+** eller **SET/-** knappen på rattet.

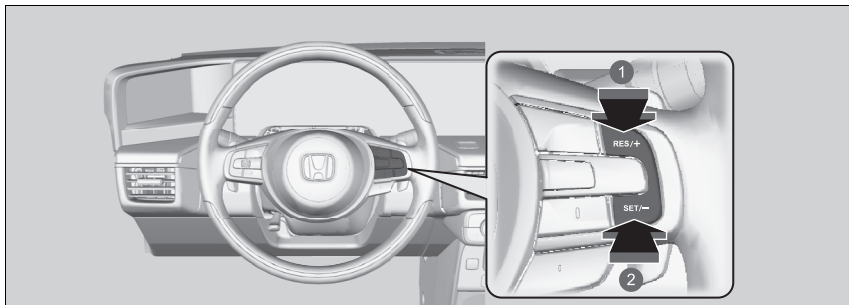

1 Sådan øger du hastigheden

2 Sådan reducerer du hastigheden

- Hver gang du trykker på enten **RES/+** eller **SET/-** knappen, hhv. øges eller sænkes bilens hastighed med ca. 1 km/t.
- Hvis du bliver ved med at trykke på **RES/+** eller **SET/-** knappen, hhv. øges eller reduceres bilens hastighed med ca. 10 km/t.

## ► Sådan indstilles kørehastigheden

Hvis et registreret forankørende køretøj kører langsommere end din øgede indstillede hastighed, lader den aktive fartpilot med følgefunktion ved lav hastighed muligvis ikke bilen accelerere. Dette sker for at opretholde afstanden til det forankørende køretøj.

Hvis du træder på speederen og derefter trykker på **SET/-** knappen og slipper den igen, indstilles bilens aktuelle hastighed.

## ■ Sådan indstilles eller ændres følgeafstanden

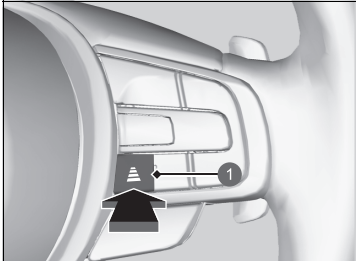



1 Knap til indstilling af følgeafstand

Tryk på knappen til indstilling af følgeafstand for at ændre følgeafstanden for den aktive fartpilot med følgefunktion ved lav hastighed.

Hver gang du trykker på knappen, vil afstandsindstillingen (afstanden til et forankørende køretøj) skifte til ekstra lang, lang, mellemlang og kort følgeafstand.

Bestem, hvilken afstandsindstilling der passer bedst til de specifikke kørselsforhold. Sørg for at følge eventuelle krav til følgeafstand i de lokale lovbestemmelser.

Jo højere bilens følgeafstandshastighed er, desto længere bliver den korte, mellemlange, lange eller ekstra lange følgeafstand. Se følgende eksempler til din orientering.

Følgeafstand		Når den indstillede hastighed er:	
		80 km/t	104 km/t
Kort		24,2 meter 1,1 sek.	33,0 meter 1,1 sek.
Mellem-lang		33,0 meter 1,5 sek.	43,0 meter 1,5 sek.
Lang		44,0 meter 2,0 sek.	57,5 meter 2,0 sek.
Ekstra lang		63,5 meter 2,9 sek.	83,4 meter 2,9 sek.

Når bilen standser automatisk, fordi et registreret forankørende køretøj er standset, varierer afstanden mellem de to køretøjer afhængigt af afstandsindstillingen i den aktive fartpilot med følgefunktion ved lav hastighed.

#### ► Sådan indstilles eller ændres følgeafstanden

Føreren skal til enhver tid sørge for at opretholde en passende afstand til det forankørende køretøj og være opmærksom på, at færdselsloven i det område, hvor der køres, kan indeholde bestemmelser angående minimumsafstande til forankørende, og at det er førerens ansvar at overholde disse bestemmelser.

## ■ Sådan annullerer du dit valg

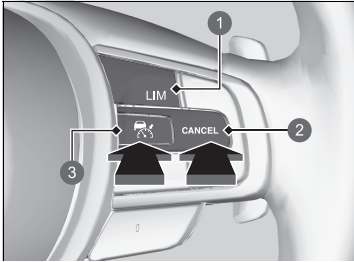

- ❶ LIM knap
- ❷ CANCEL knap
- ❸ knap

For at slå den aktive fartpilot med følgefunktion ved lav hastighed fra skal du gøre et af følgende:

- Tryk på **CANCEL** knappen.
  - ▶ indikatoren (grøn) på instrumentet skifter til indikatoren (hvid).
- Tryk på knappen.
  - ▶ indikatoren (grøn) slukker.
- Tryk på **LIM** knappen.
- Træd på bremsepedalen, mens bilen bevæger sig fremad.
  - ▶ indikatoren (grøn) på instrumentet skifter til indikatoren (hvid).

## ▣ Sådan annullerer du dit valg

Den indstillede hastighed kan ikke indlæses eller genoptages, når den aktive fartpilot med følgefunktion ved lav hastighed er blevet deaktiveret med knappen. Tryk på knappen for at aktivere systemet, og indstil derefter den ønskede hastighed.

Sådan går du tilbage til den tidligere indstillede hastighed: Når du har annulleret den aktive fartpilot med følgefunktion ved lav hastighed, kan du aktivere den aktive fartpilot med følgefunktion ved lav hastighed med den tidligere indstillede hastighed, der vises på instrumentet (med gråt), ved at trykke på **RES/+** knappen, selv om bilen er standset. Når du deaktiverer den aktive fartpilot med følgefunktion ved lav hastighed ved at trykke på **CANCEL** knappen eller ved at træde på bremsepedalen, vises den tidligere indstillede hastighed på instrumentet med gråt. Når du trykker på **RES/+** knappen, aktiveres den aktive fartpilot med følgefunktion ved lav hastighed med den viste hastighed. Når indikatoren (hvid) derefter vises, og du trykker på **RES/+** knappen, og den tidligere indstillede hastighed (med gråt) ikke vises, indstilles bilens aktuelle hastighed på samme måde, som hvis der blev trykket på **SET/-** knappen.

### ■ Automatisk annullering

Der høres en biplyd og vises en meddelelse på måleren, når den aktive fartpilot med følgefunktion ved lav hastighed automatisk annulleres. Alle disse betingelser kan bevirke, at den aktive fartpilot med følgefunktion ved lav hastighed automatisk annulleres:

- Dårligt vejr (regn, sne, tåge osv.).
- Radarsensoren i frontgitteret bliver snavset.
- Den forankørende bil kan ikke registreres.
- Der registreres en unormal dæktilstand, eller hjulene mister vejgreb.
- Kørsel på bjergrige veje i længere perioder eller kørsel i terræn.
- Pludselige ratbevægelser.
- Når ABS-, VSA- eller CMBS-systemet aktiveres.
- Når indikatoren for ABS- eller VSA-systemet tændes.
- Når bilen standses på en meget stejl skråning.
- Når du aktiverer den elektroniske parkeringsbremse manuelt.
- Når det køretøj, der registreres inden for rækkevidden af den aktive fartpilot med følgefunktion ved lav hastighed, er for tæt på din bil.
- Kameraet bag bakspejlet eller området omkring kameraet, herunder forruden, bliver snavset.
- Hvis den maksimale lastgrænse overskrides.
- Ved kørsel igennem aflukkede områder som f.eks. en tunnel.

Automatisk annullering af den aktive fartpilot med følgefunktion ved lav hastighed kan også udløses af følgende årsager. I disse situationer aktiveres den elektroniske parkeringsbremse automatisk.

- Førerens sikkerhedssele løsnes, når bilen holder stille.
- Bilen holder stille i mere end 10 minutter.
- Elsystemet afbrydes.

### ►► Sådan annullerer du dit valg

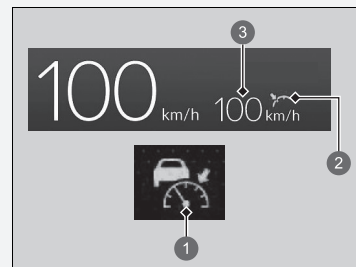

- 1 (hvid)
- 2 (grå)
- 3 (grå)

### ►► Automatisk annullering

Selv om den aktive fartpilot med følgefunktion ved lav hastighed er blevet annulleret automatisk, kan du stadig genoptage den tidligere indstillede hastighed. Vent, indtil det forhold, der var skyld i, at den aktive fartpilot med følgefunktion ved lav hastighed blev annulleret, ikke længere er til stede, og tryk derefter på **RES/+** eller **SET/-** knappen.

I følgende tilfælde afgives der et lydsignal, den aktive fartpilot deaktiveres, og meddelelsen  vises i førerinformationssystemet.

- Køretøjet har gentagne gange aktiveret bremsene for at opretholde den indstillede hastighed (du er f.eks. på vej ned ad en lang bakke).

## ■ Intelligent fartpilot

Giver en tidlig forudsigelse af en situation, hvor et andet køretøj skærer ind foran din bil. Systemet registrerer, at et køretøj i den tilstødende vognbane med langsommere trafik er på vej til at skære ind foran dig, og tilpasser din bils hastighed på forhånd, når den aktive fartpilot med følgefunktion ved lav hastighed er aktiveret.

### ■ Sådan virker systemet

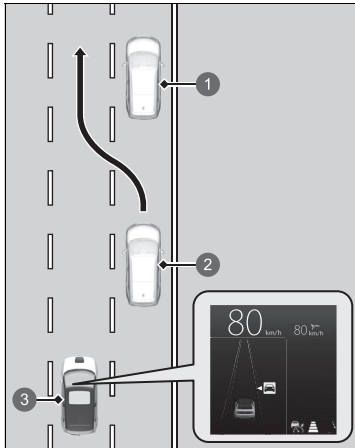

Venstrestyret model vises.

- ① Langsom bil
- ② Bil, der skærer ind foran dig
- ③ Din bil

Radarsensoren i kølergitteret registrerer køretøjer foran dig og i den tilstødende vognbane, mens kameraet bag bakspejlet registrerer vognbaneafmærkningerne.

Dette system forbedrer følge-/springsegenskaberne for den aktive fartpilot med følgefunktion ved lav hastighed. Systemet regulerer bilens hastighed på forhånd og forudsiger rettidigt situationer, hvor et køretøj i en tilstødende vognbane med langsommere trafik indhenter en forankørende og skifter vognbane ved at skære ind foran dig.

Når en sådan situation forudsiges, reduceres din bils hastighed en smule. Når situationen opdages, reduceres din bils hastighed i forhold til det køretøj, der skærer ind foran dig.

Når hastigheden reguleres af systemet, vises ikonet for tæt overhaling på instrumentet for at angive, at systemet er aktiveret.



### ■ Sådan aktiveres systemet

Når et køretøj, som muligvis vil skære ind foran dig, kører hurtigere end det forankørende køretøj, og din bil kører hurtigere end køretøjet, der muligvis vil skære ind foran dig (dvs. det er nødvendigt at sætte hastigheden ned), vil den aktive fartpilot med følgefunktion ved lav hastighed forudse den tætte overhaling og tilpasse din hastighed.

Systemet aktiveres, når følgende betingelser er opfyldt:

- Når den aktive fartpilot med følgefunktion ved lav hastighed er aktiveret.
- Når du kører på en flersporet vej.
- Når din bils hastighed er mellem ca. 80 km/t og ca. 145 km/t.
- Bilen kører på en lige eller let kurvet vej.
- Afviserblinkene er slukket.
- Bremspedalen er ikke trådt ned.
- Når en bil skærer ind foran dig fra en vognbane med langsommere trafik.

### ■ Aktivering og deaktivering af den intelligente fartpilot

Du kan slå systemet til og fra vha. instrumentet eller audio-/informationskærmen.

📄 **Funktioner, der kan tilpasses** S. 323

### 📄 Intelligent fartpilot

Når trafikken skifter fra højre side til venstre side, dvs. efter nogen tids kørsel på en vej med modkørende trafik, skifter den overvågede vognbane automatisk fra højre til venstre.

Den intelligente fartpilot aktiveres muligvis ikke i følgende situationer:

- Når hastighedsforskellen mellem køretøjet, der skærer ind foran dig, og det forankørende køretøj i den tilstødende vognbane\*<sup>1</sup> er lille
- Når hastighedsforskellen mellem køretøjet, der skærer ind foran dig, og din bil er lille (f.eks. når tilpasning af hastigheden ikke er nødvendig)
- Når et køretøj skærer ind foran din bil, uden at der kører et andet køretøj foran det i den tilstødende vognbane\*<sup>1</sup>
- Når et køretøj skærer ind foran dig fra en vognbane med hurtigere trafik\*<sup>1</sup>

\*1: Henviser til en højre vognbane ved højrekørsel og til en venstre vognbane ved venstrekørsel.

## Vognbaneassistent

Giver styreinput til at hjælpe med at holde bilen i midten af en registreret vognbane og giver mærkbare, hørbare og visuelle advarsler, hvis det registreres, at bilen er ved at bevæge sig ud af vognbanen.

### ■ Styreinputassistent

Systemet tilfører moment til styretøjet for at holde bilen mellem venstre og højre vognbanelinje. Det tilførte moment øges, hvis bilen nærmer sig én af vognbanelinjerne.

### ☒ Vognbaneassistent

#### ❗ **Vigtige sikkerhedspåmindelser**

Vognbaneassistenten er kun ment som en hjælp. Den er ikke en erstatning for manuel styring. Systemet fungerer ikke, hvis du fjerner hænderne fra rattet eller undlader at styre bilen.

#### ☒ **Advarsels- og informationsmeddelelser i førerinformationssystemet** S. 130

Læg ikke genstande på instrumentpanelet. Genstande kan spejle sig i forruden og forhindre korrekt registrering af vognbaner.

Vognbaneassistenten advarer dig kun, når den registrerer, at bilen er på vej ud af vognbanen, uden at et afviserblink er aktiveret. Vognbaneassistenten registrerer muligvis ikke alle vognbaneafmærkninger eller vognbaneoverskridelser; nøjagtigheden vil variere alt efter vejrforholdene, hastigheden og vognbaneafmærkningernes tilstand. Det er altid dit ansvar at køre bilen sikkert og at undgå kollisioner.

Vognbaneassistenten er praktisk, når den anvendes på motorveje eller på veje med to vognbaner.

Vognbaneassistenten fungerer muligvis ikke korrekt eller slet ikke under visse forhold:

#### ☒ **Betingelser og begrænsninger for vognbaneassistent** S. 472

Du kan læse om håndtering af kameraet, der er udstyret med dette system.

#### ☒ **Frontsensorkamera** S. 492

### ■ Mærkbare, hørbare og visuelle advarsler

Hurtige vibrationer i rattet, en hørbar advarsel og et advarselsdisplay advarer dig om, at bilen er ved at bevæge sig ud af en registreret vognbane.

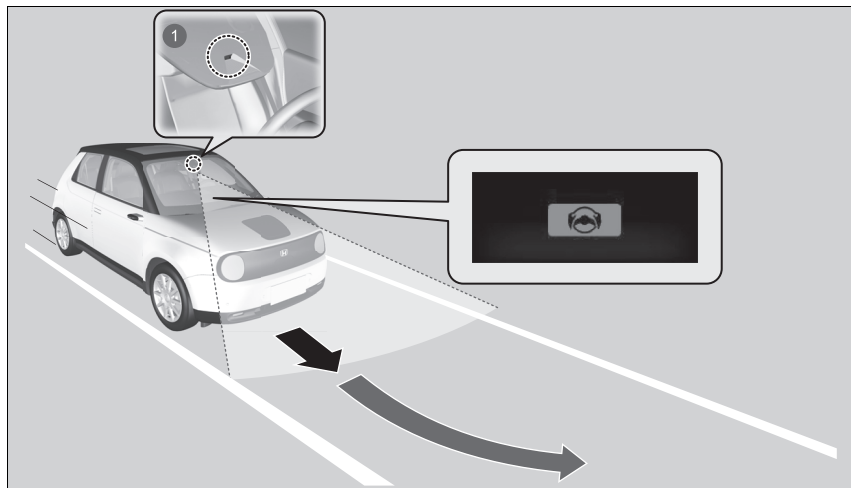

1 Frontsensorkamera: Overvåger vognbanelinjerne

Når du bruger afviserblinket ved vognbaneskift, tilsidesættes systemet og genoptages, når blinket slukkes.

Hvis du skifter vognbane uden at bruge afviserblinket, aktiveres vognbaneassistentens advarselsfunktioner.

## ■ Vognbaneassistent

Hjælper med at holde bilen i midten af vognbanen. Hvis bilen nærmer sig en hvid eller gul linje, bliver styrekraften i den elektriske servostyring mere udpræget.

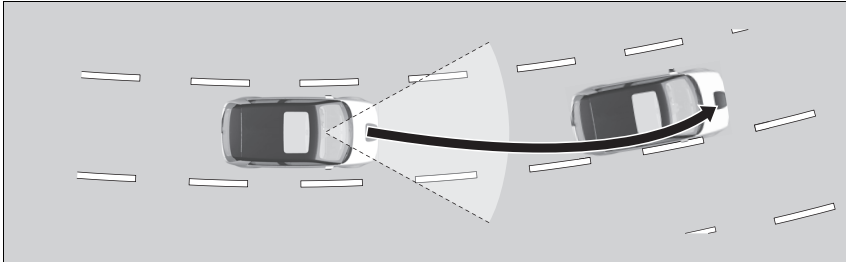

## ■ Advarselsfunktion til vognbaneassistent

Når bilen bevæger sig ind i advarselsområdet, advarer vognbaneassistenten med lette vibrationer i rattet og hørbare og visuelle advarsler.

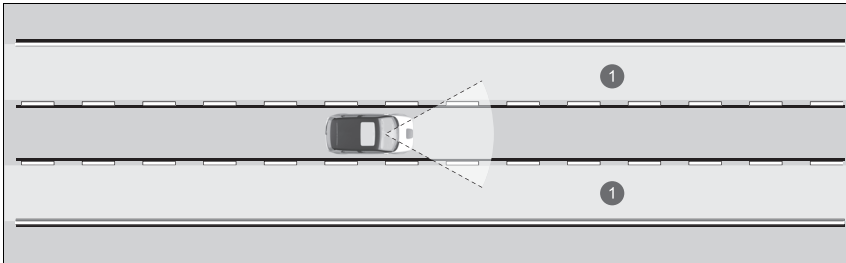

① Advarselsområde

## ⌘ Vognbaneassistent

Vognbaneassistenten vil muligvis ikke fungere efter hensigten på veje med skarpe sving, eller hvis bilen ofte skal standses og sættes i gang igen.

Hvis det ikke lykkes at registrere vognbaner, bliver systemet midlertidigt annulleret. Når der registreres en vognbane, bliver systemet aktiveret igen automatisk.

## ■ Hvornår systemet kan benyttes

Systemet kan benyttes, når følgende betingelser er opfyldt.

- Den vognbane, du kører i, har linjer på begge sider, og bilen er i midten af vognbanen.
- Bilen kører hurtigere end ca. 72 km/t eller derover.
- Du kører på en lige eller let kurvet vej.
- Afviserblinkene er slukket.
- Bremspedalen er ikke trådt ned.
- Viskerne kører ikke med høj hastighed.

## ☒ Hvornår systemet kan benyttes

Hvis bilen trækker mod enten venstre eller højre vognbanelinje som følge af, at systemet tilføjer moment, skal du slukke for vognbaneassistenten og få bilen eftersat af en forhandler.

### ■ Sådan aktiveres systemet

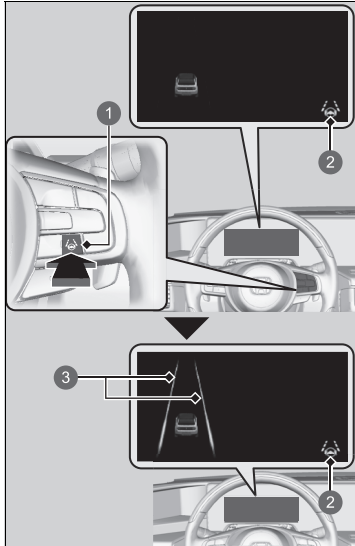

- ❶ Knap til vognbaneassistent
- ❷ Indikator for vognbaneassistent (grøn)
- ❸ Vognbane

1. Tryk på knappen til vognbaneassistenten.
  - ▶ Indikatoren lyser på instrumentet.
  - Systemet er klar til brug.
  
2. Hold bilen nær midten af vognbanen under kørsel.
  - ▶ Vognbanen vises på instrumentet.
  - Systemet aktiveres.

## ■ Sådan annullerer du dit valg



1 Knap til vognbaneassistent



Når vognbaneassistenten afbrydes, skifter vognbanelinjerne på instrumentet til rammelinjer, og der høres en biplyd (hvis systemet er aktiveret).

Sådan deaktiveres vognbaneassistenten:  
Tryk på knappen til vognbaneassistenten.

Vognbaneassistenten deaktiveres, hver gang du slår elsystemet til, også selv om du aktiverede den, sidste gang du kørte i bilen.

### ■ Systemets funktion afbrydes, hvis du:

- Indstiller vinduesviskerne til høj hastighed.
  - Når viskerne deaktiveres eller indstilles til **LO**, genoptages vognbaneassistenten.
- Reducerer kørehastigheden til ca. 64 km/t eller derunder.
  - Når kørehastigheden øges til ca. 72 km/t eller derover, genoptages vognbaneassistenten.
- Bilen kører mod højre eller venstre side af vognbanen.

**■ Vognbaneassistenten kan automatisk blive afbrudt, hvis:**

- Systemet ikke kan registrere vognbanelinjer.
- Rattet drejes hurtigt.
- Bilen ikke styres.
- Der køres igennem et skarpt sving.
- Den udvidede vognbaneassistent aktiveres.

Når disse betingelser ikke længere er til stede, genoptages vognbaneassistenten automatisk.

**■ Vognbaneassistenten kan automatisk blive annulleret, hvis:**

- Kameraets temperatur bliver unormalt høj eller lav.
- Kameraet bag bakspejlet eller området omkring kameraet, herunder forruden, bliver snævset.
- ABS- eller VSA-systemet aktiveres.

Der lyder en biplyd, hvis vognbaneassistenten annulleres automatisk.



## ■ Betingelser og begrænsninger for vognbaneassistent

Systemet registrerer muligvis ikke vognbaneafmærkninger og kan derfor ikke holde bilen i midten af en bane under visse betingelser, herunder følgende:

### ■ Omgivende forhold

- Kørsel i dårligt vejr (regn, sne, tåge osv.).
- En pludselig ændring mellem lys og mørke som f.eks. ved kørsel ind i eller ud af en tunnel.
- Der er ringe kontrast mellem vognbaneafmærkningerne og vejbanen.
- Kørsel mod lavtstående sol (f.eks. ved solopgang eller solnedgang).
- Der afspejles et kraftigt lys på vejen.
- Kørsel i skyggen af træer, bygninger osv.
- Skygger fra tilstødende genstande er parallelle med vognbaneafmærkningerne.
- Genstande eller strukturer på vejbanen fejlforklages som vognbaneafmærkninger.
- Refleksioner indvendigt på forruden.
- Kørsel i mørke eller under mørke forhold som f.eks. i en tunnel.

## ■ Vejforhold

- Kørsel på vejbaner med sne eller på våde vejbaner (tilslørede vognbaneafmærkninger, lysrefleksioner, vejstænk, stor kontrast).
- Ved kørsel på en vej med midlertidige vognbaneafmærkninger.
- Udviskede, flere eller forskellige vognbaneafmærkninger er synlige på vejbanen pga. vejreparationer eller gamle vognbaneafmærkninger.

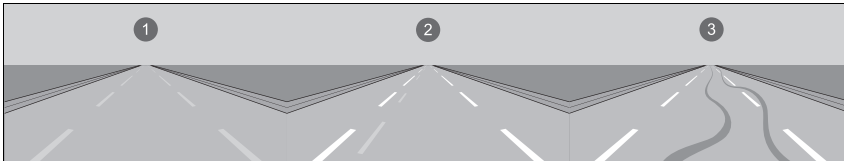

- 1 Udviskede vognbanemærkninger
- 2 Dobbelte vognbanemærkninger
- 3 Hjulspor

- Vejbanen har indfletningslinjer, opdelingslinjer eller krydsende linjer (f.eks. ved et vejkryds eller en fodgængerovergang).
- Vognbaneafmærkningerne er ekstremt smalle, brede eller skiftende.

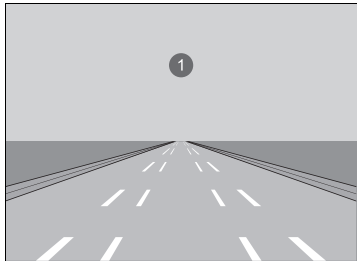

1 Meget brede og meget smalle kørebaner

- Den forankørende bil kører i nærheden af vognbaneafmærkningerne.
- Vejen er bakket, eller bilen nærmer sig en bakkekam.
- Kørsel på ujævne eller uasfalterede veje eller på ujævne overflader.
- Når genstande på vejen (kantsten, autoværn, master osv.) registreres som hvide linjer (eller gule linjer).
- Kørsel på veje med dobbelt optrukne linjer.

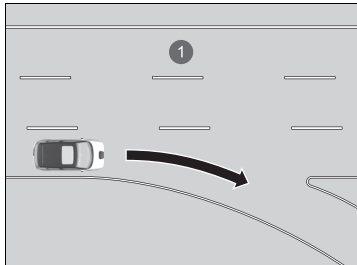

1 Kørebaner uden vognbanemærkninger ved vejkryds

**■ Bilens tilstand**

- Forlygteglassene er snavsede, eller forlygterne er ikke justeret korrekt.
- Der er striber på forruden, eller den er blokeret af snavs, mudder, blade, våd sne osv.
- Forruden er dugget til indvendigt.
- Kameraets temperatur bliver for høj.
- Unormale forhold for dæk eller hjul (forkert størrelse, forskellig størrelse eller konstruktion, forkert dæktryk osv.).
- Din bil hænger med bagenden pga. stor belastning på bagakslen eller ændringer i ophænget.

## Udvidet vognbaneassistent

Afgiver advarsler og hjælper dig, når systemet registrerer en risiko for, at bilen utilsigtet krydser de registrerede vognbaneafmærkninger eller den yderste kant af vejen eller forlader vejbanen helt.

### ■ Sådan virker systemet

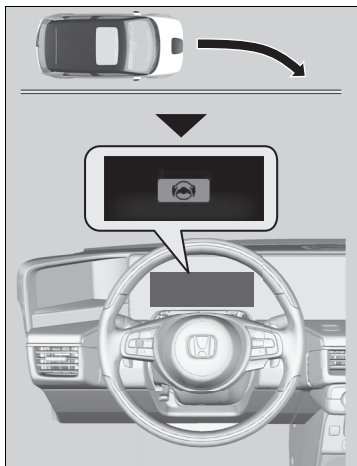

Frontkameraet bag bakspejlet overvåger vognbaneafmærkningerne i højre og venstre side (hvide og gule) og den yderste kant af vejen (omgivet af græs eller grus). Hvis bilen kommer for tæt på de registrerede vognbaneafmærkninger eller den yderste kant af vejen (omgivet af græs eller grus), uden at et afviserblink er blevet aktiveret, aktiverer systemet, ud over en visuel advarsel, et styremoment og advarer dig med hurtige vibrationer i rattet for at hjælpe dig med at holde bilen inden for den registrerede vognbane. Hvis systemet registrerer, at bilen er ved at forlade vejbanen, advarer det føreren med en hørbar advarsel i stedet for vibrationer i rattet.

#### ► Funktioner, der kan tilpasses S. 323

Som en visuel advarsel vises meddelelsen  i førerinformationssystemet.

### ► Udvidet vognbaneassistent

#### ► Vigtig sikkerhedspåmindelse

Ligesom alle andre hjælpesystemer har den udvidede vognbaneassistent sine begrænsninger. Det kan resultere i en kollision, hvis du stoler for meget på den udvidede vognbaneassistent. Det er altid dit ansvar at holde bilen inden for din egen vognbane.

Den udvidede vognbaneassistent advarer dig kun, når den registrerer, at bilen er på vej ud af vognbanen, uden at et afviserblink er aktiveret. Den udvidede vognbaneassistent registrerer muligvis ikke alle vognbaneafmærkninger eller vognbaneoverskridelser; nøjagtigheden vil variere alt efter vejrforholdene, hastigheden og vognbaneafmærkningernes tilstand. Det er altid dit ansvar at køre bilen sikkert og at undgå kollisioner.

Du kan læse om håndtering af kameraet, der er udstyret med dette system.

#### ► Frontsensorkamera S. 492

Den udvidede vognbaneassistent fungerer muligvis ikke korrekt eller slet ikke under visse forhold:

#### ► Betingelser og begrænsninger for den udvidede vognbaneassistent S. 480

Der er tidspunkter, hvor du muligvis ikke bemærker det udvidede vognbaneassistentsystems funktioner pga. din betjening af bilen eller vejbelægnings tilstand.

Hvis systemet registrerer, at dets styreinput ikke er tilstrækkeligt til at holde bilen på vejbanen, kan det aktivere bremserne.

▶ Bremserne aktiveres kun, når vognbaneafmærkningerne består af fuldt optrukne linjer. Systemet annullerer hjælpefunktionerne, når du drejer på rattet for ikke at krydse de registrerede vognbaneafmærkninger.

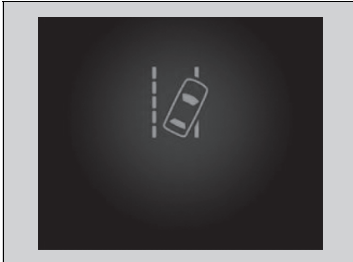

Hvis systemet aktiveres flere gange uden at registrere reaktion fra førerens side, udsender systemet blyde for at advare dig. Derefter stoppes den udvidede vognbaneassistent midlertidigt, og systemet advarer dig kun med advarselslyden.

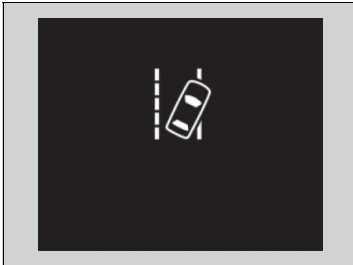

Efter et par minutter vises advarslen til venstre, og den udvidede vognbaneassistent genoptages.

#### Udvidet vognbaneassistent

Hvis vognbaneassistenten er deaktiveret, og du har valgt **Normal** eller **Tidlig** i de brugertilpassede funktioner vha. førerinformationssystemet eller audio-/informationsskærmen, vises meddelelsen nedenfor, hvis systemet registrerer en risiko for, at bilen krydser de registrerede vognbaneafmærkninger eller den yderste kant af vejen (omgivet af græs eller grus). Hvis du har valgt **Forsinket**, vises meddelelsen kun, hvis bilen er ved at krydse den yderste kant af vejen.

🔍 **Funktioner, der kan tilpasses** S. 323



## ■ Sådan aktiveres systemet

Systemet forbereder sig på at søge efter vognbaneafmærkninger, når alle nedenstående betingelser er opfyldt:

- Bilen kører ca. 65 km/t eller derover.
- Bilen kører på en lige eller let kurvet vej.
- Afviserblinkene er slukket.
- Bremsepedalen er ikke trådt ned.
- Viskerne kører ikke med høj hastighed.
- Bilen accelererer eller bremses ikke, og der drejes ikke på rattet.
- Systemet vurderer, at føreren ikke aktivt accelererer, bremses og styrer.

## ☒ Sådan aktiveres systemet

Den udvidede vognbaneassistent kan deaktivere sig selv, hvorved  indikatoren tændes og bliver ved med at lyse.

☒ **Indikatorer** S. 106

Den udvidede vognbaneassistents funktioner kan påvirkes, når bilen:

- Ikke holdes inden for en vognbane.
- Kører på den indvendige kantafmærkning i et sving eller uden for en vognbane.
- Kører i en smal vognbane.



## ■ Aktivering og deaktivering af udvidet vognbaneassistent

Du kan slå systemet til og fra på audio-/informationsskærmen.

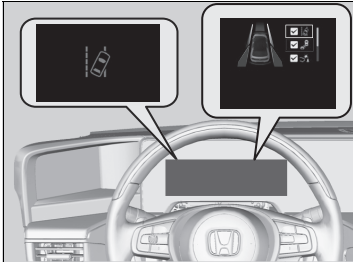
### 🔧 Aktivering og deaktivering af førerassistent S. 322



Du kan også slå systemet til og fra vha. følgende procedure:

1. Tryk på  knappen på rattet.
2. Rul på venstre vælgerhjul, og vælg **Sikkerhedshjælp**. Tryk derefter på venstre vælgerhjul.
3. Rul på venstre vælgerhjul, og vælg **Udvidet vognbaneassistent**. Tryk derefter på venstre vælgerhjul.
  - ▶ Meddelelsen vises i førerinformationssystemet, når systemet slås til eller fra.
  - ▶ Et flueben vises i boksen, og  symbolet bliver grønt, når systemet er aktiveret. Fluebenet forsvinder, og  symbolet bliver gråt, når systemet er deaktiveret.

Den udvidede vognbaneassistent aktiveres, hver gang du aktiverer elsystemet, også selv om du deaktiverede systemet, sidste gang du kørte i bilen.



## ■ Betingelser og begrænsninger for den udvidede vognbaneassistent

Systemet vil muligvis ikke registrere vognbaneafmærkningerne og bilens position korrekt under visse forhold. Nogle eksempler på disse betingelser er angivet nedenfor.

### ■ Omgivende forhold

- Kørsel i dårligt vejr (regn, sne, tåge osv.).
- En pludselig ændring mellem lys og mørke som f.eks. ved kørsel ind i eller ud af en tunnel.
- Der er ringe kontrast mellem vognbaneafmærkningerne og vejbanen.
- Kørsel mod lavtstående sol (f.eks. ved solopgang eller solnedgang).
- Der afspejles et kraftigt lys på vejen.
- Kørsel i skyggen af træer, bygninger osv.
- Skygger fra tilstødende genstande er parallelle med vognbaneafmærkningerne.
- Genstande eller strukturer på vejbanen fejlforklæres som vognbaneafmærkninger.
- Refleksioner indvendigt på forruden.
- Kørsel i mørke eller under mørke forhold som f.eks. i en tunnel.
- Den yderste kant af vejen er omgivet af genstande, materialer osv., der ikke er græs eller grus.

**■ Vejforhold**

- Kørsel på vejbaner med sne eller på våde vejbaner (tilslørede vognbaneafmærkninger, lysrefleksioner, vejstænk, stor kontrast).
- Ved kørsel på en vej med midlertidige vognbaneafmærkninger.
- Udviskede, flere eller forskellige vognbaneafmærkninger er synlige på vejbanen pga. vejreparationer eller gamle vognbaneafmærkninger.
- Vejbanen har indfletningslinjer, opdelingslinjer eller krydsende linjer (f.eks. ved et vejkryds eller en fodgængerovergang).
- Vognbaneafmærkningerne er ekstremt smalle, brede eller skiftende.
- Den forankørende bil kører i nærheden af vognbaneafmærkningerne.
- Vejen er bakket, eller bilen nærmer sig en bakkekam.
- Kørsel på ujævne eller uafalterede veje eller på ujævne overflader.
- Når genstande på vejen (kantsten, autoværn, master osv.) registreres som hvide linjer (eller gule linjer).
- Kørsel på veje med dobbelt optrukne linjer.

**■ Bilens tilstand**

- Forlygteglassene er snavsede, eller forlygterne er ikke justeret korrekt.
- Der er striber på forruden, eller den er blokeret af snavs, mudder, blade, våd sne osv.
- Forruden er dugget til indvendigt.
- Kameraets temperatur bliver for høj.
- Unormale forhold for dæk eller hjul (forkert størrelse, forskellig størrelse eller konstruktion, forkert dæktryk osv.).
- Din bil hænger med bagenden pga. stor belastning på bagakslen eller ændringer i ophænget.
- Når der er monteret snekæder.

## System til registrering af forankørende køretøjs igangsætning

Informerer dig med visuelle og hørbare alarmer, når bilen holder stille, selv om køretøjet foran dig har sat i gang.

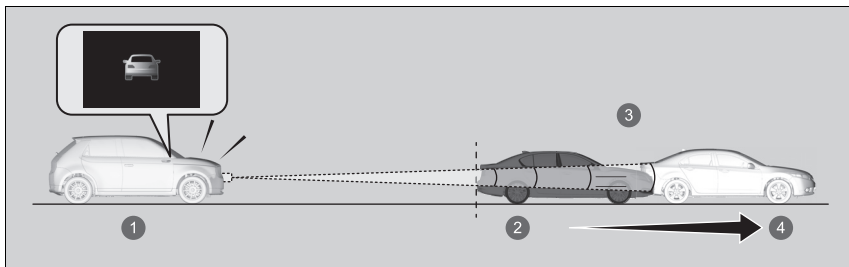

- 1 Når der standses
- 2 Standset
- 3 Når der sættes i gang
- 4 Forankørende bil

### ■ Sådan virker systemet

Systemet registrerer en standset bil foran dig, forudsat at bilerne er højst 10 m fra hinanden, og at begge biler har holdt stille i et stykke tid. Når den registrerede bil sætter i gang, men din ikke gør, aktiveres systemet.

#### ■ Når gearvælgeren er i positionen **D**

Systemet fungerer, når bremspedalen trædes ned, det automatiske bremseholdesystems bremseholdefunktion er i drift, eller den aktive fartpilot med følgefunktion ved lav hastighed er i drift.

### ⚠ System til registrering af forankørende køretøjs igangsætning

## ⚠ ADVARSEL

Systemet til registrering af forankørende køretøjs igangsætning er et supplerende system, der hjælper føreren. Det er ikke et system, der fortæller, om det er sikkert at begynde at køre.

Forkert brug af systemet kan medføre en kollision.

Bekræft altid visuelt, om omgivelserne er sikre, inden bilen sættes i gang, og oprethold en sikker afstand under kørsel.

Du finder oplysninger om korrekt håndtering af radarsensoren på den næste side.

➤ **Radarsensor** S. 494

Du kan læse om håndtering af kameraet, der sidder bag bakspejlet.

➤ **Frontsensorkamera** S. 492

I lighed med andre hjælpesystemer fungerer dette system muligvis ikke korrekt afhængigt af vej, forhold i omgivelserne m.m.

### ■ Når gearvælgeren er i positionen **N**

Systemet fungerer, når bilen holder stille, bremsepedalen trædes ned, parkeringsbremsen er i drift, eller det automatiske bremseholdesystems bremseholdfunktion er i drift.

### ■ Når bilen standses af styring med én pedal

Holdefunktionen for styring med én pedal er i drift.

Du kan vælge mellem to tilstande for systemdrift: **Normal** og **Tidlig**.

#### 🔗 **Funktioner, der kan tilpasses** S. 323

I tilstanden Normal fungerer systemet, når bilen foran dig har flyttet sig ca. 3 m fra det sted, hvor den standsede.

I tilstanden Tidlig fungerer systemet, så snart der registreres bevægelse.

### 🔗 System til registrering af forankørende køretøjs igangsætning

Du kan deaktivere systemet til registrering af forankørende køretøjs igangsætning.

#### 🔗 **Funktioner, der kan tilpasses** S. 323

Systemet til registrering af forankørende køretøjs igangsætning aktiveres ikke, mens indikatoren for den aktive fartpilot med følgefunktion ved lav hastighed lyser.

#### 🔗 **Aktiv fartpilot med følgefunktion ved lav hastighed** S. 445

## ■ Når systemet aktiveres

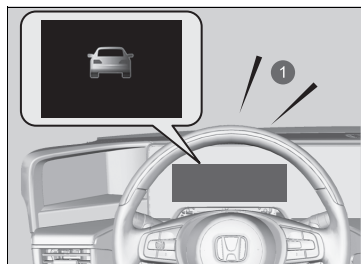

Der høres en blynd og vises en meddelelse i førerinformationssystemet, når systemet aktiveres.

1 Hørbar advarsel

## ■ Betingelser og begrænsninger for system til registrering af forankørende køretøjs igangsætning

I følgende situationer vil systemet enten blive aktiveret eller ej, uanset om bilen foran begynder at køre.

### ■ Eksempler på situationer, hvor radarsensoren ikke kan registrere et andet køretøj korrekt på grund af en tilstand i bilen

- Din bil hænger med bagenden pga. stor belastning på bagakslen eller ændringer i ophænget.
- Kølgitteret er snavset.
- Bilen holdt kun stille i et kort stykke tid.

### ■ Eksempler på situationer, hvor radarsensoren ikke kan registrere et andet køretøj korrekt på grund af forhold i omgivelserne

- Vejrforholdene er dårlige (regn, tåge, sne osv.).
- Vand eller sne sprøjtes op på bilen af det forankørende køretøj.

■ **Eksempler på situationer, hvor radarsensoren ikke kan registrere det forankørende køretøj korrekt på grund af vejforhold**

- Vejen snor sig, bugter eller skråner.
- Der er genstande rundt om bilen, som kraftigt reflekterer radiobølger (f.eks. ved kørsel gennem en smal jernbro).

■ **Eksempler på situationer, hvor radarsensoren ikke kan registrere det forankørende køretøj korrekt på grund af forhold i selve bilen**

- Det forankørende køretøj holdt kun stille i kort tid.
- Afstanden mellem din bil og det forankørende køretøj er for kort.
- Det forankørende køretøj kører for langsomt.
- Det forankørende køretøj drejer pludseligt til højre eller venstre eller vender.

■ **Eksempler på situationer, hvor radarsensoren ikke kan registrere det forankørende køretøj på grund af andre forhold**

- Der er en fodgænger, en cykel eller en knallert foran din bil, eller det forankørende køretøj har en unik form.
- En anden bil, en fodgænger eller en cykel bevæger sig pludseligt ind mellem din bil og det forankørende køretøj.
- Det forankørende køretøj holder ikke direkte foran dig.

## System til registrering af trafikskilte

Henleder din opmærksomhed på oplysninger på trafikskilte (såsom den aktuelle hastighedsbegrænsning og overhalingsforbud), som din bil netop har passeret, og viser dem på instrumentet.

### ■ Sådan virker systemet

Når kameraet, der er placeret på bagsiden af bakspejlet, registrerer trafikskilte under kørslen, viser systemet dem, der er blevet genkendt som angivet for din bil. Skilteikonet vises, indtil et forudindstillet tidspunkt eller en forudindstillet afstand nås.

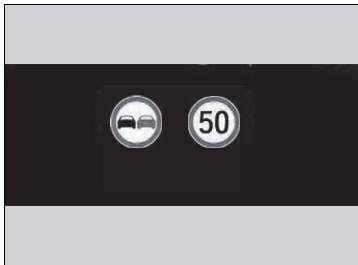

Kørsel

Skilteikonet kan også skifte til et andet ikon eller forsvinde, når:

- Punktet, hvor den pågældende hastighedsbegrænsning ikke længere gælder, eller andre angivne grænser registreres.
- Bilen kører ind på/forlader en motorvej.
- Du aktiverer afviserblinket i et vejkryds.

### ⌘ System til registrering af trafikskilte

Systemet er udviklet til at registrere trafikskilte, der overholder standarderne i Wien-konventionen. Det er ikke sikkert, at alle trafikskilte vises, men ingen trafikskilte, der står i vejkanterne, må ignoreres. Systemet fungerer ikke på de angivne trafikskilte i alle de lande, du rejser i, eller i alle situationer.

Stol ikke for meget på systemet. Kør altid ved en hastighed, der passer til vejforholdene.

Påsæt aldrig folie eller andre genstande på forruden, som kan blokere for kameraets synsfelt og forårsage funktionsfejl. Skrammer, ridser og andre skader på forruden inden for kameraets synsfelt kan få systemet til at fungere unormalt. Hvis dette sker, anbefales det at udskifte forruden med en original forrude fra Honda. Hvis der foretages selv mindre reparationer inden for kameraets synsfelt, eller hvis der monteres en eftermarkedsforrude, kan det også få systemet til at fungere unormalt. Få en forhandler til at genkalibrere kameraet efter udskiftning af forruden. Korrekt kalibrering af kameraet er nødvendig, for at systemet kan fungere korrekt.

Hvis systemet ikke registrerer trafikskilte, mens du kører, kan nedenstående ikon blive vist.

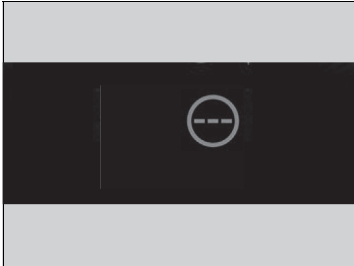

#### System til registrering af trafikskilte

Reducér risikoen for, at høje kabinetemperaturer får kameraets registreringsssystem til at slukke under parkering, ved at finde et skyggefuldt område eller parkere bilen, så forenden vender væk fra solen. Hvis der bruges en solskærm, må denne ikke afskærme kamerahuset.

Hvis kameraet afskærmes, kan varmen blive koncentreret på det.

Du kan læse om håndtering af kameraet, der er udstyret med dette system.

➤ **Frontsensorkamera** S. 492

Enheden for hastighedsgrænser (km/t eller mph) varierer fra land til land. Lige efter indtastning af et land, hvis enhed adskiller sig i forhold til enheden i det land, hvorfra du kom, fungerer systemet til registrering af trafikskilte muligvis ikke korrekt.

➤ **Enhedsskift** S. 168

➤ **Funktioner, der kan tilpasses** S. 323

Hvis bilen overskrider grænsen for maksimal hastighed, begynder et ikon, der viser skiltet for hastighedsbegrænsning for det aktuelle område, at blinke på displayet.

Systemets evne til nøjagtigt at oplyse føreren om hastighedsgrænsen er afhængig af visse forhold som de enheder, der vises på trafikskiltet, samt bilens hastighed og retning. I nogle tilfælde kan systemet vise falske advarsler eller andre unøjagtige oplysninger.

➤ **Betingelser og begrænsninger for systemet til registrering af trafikskilte**  
S. 488



## ■ Betingelser og begrænsninger for systemet til registrering af trafikskilte

I følgende tilfælde genkender systemet til registrering af trafikskilte muligvis ikke trafikskilte korrekt, er længe om at genkende dem eller genkender dem slet ikke.

### ■ Bilens tilstand

- Forlygteglassene er snavsede, eller forlygterne er ikke justeret korrekt.
- Forruden er blokeret af snavs, mudder, blade, våd sne osv. udvendigt.
- Forruden er dugget til indvendigt.
- Der er dele af ruden, der skal rengøres.
- Unormale forhold for dæk eller hjul (forkert størrelse, forskellig størrelse eller konstruktion, forkert dæktryk osv.).
- Din bil hænger med bagenden pga. stor belastning på bagakslen eller ændringer i ophænget.

### ■ Omgivende forhold

- Kørsel mod lavtstående sol (f.eks. ved solopgang eller solnedgang).
- Der afspejles et kraftigt lys på vejen.
- En pludselig ændring mellem lys og mørke som f.eks. ved kørsel ind i eller ud af en tunnel.
- Når du kører i skyggen af træer, bygninger osv.
- Kørsel i mørke eller i mørke områder som f.eks. lange tunneler.
- Kørsel i dårligt vejr (regn, sne, tåge osv.).
- En bil foran dig slynger vand eller sne op.

## » Betingelser og begrænsninger for systemet til registrering af trafikskilte

Når systemet til registrering af trafikskilte ikke fungerer korrekt, vises  på instrumentet. Hvis meddelelsen ikke forsvinder, skal bilen efterses af en forhandler.

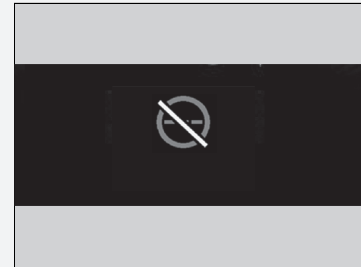

**■ Trafikskiltets placering eller tilstand**

- Et skilt er svært at se, da det er placeret i et kompliceret område.
- Et skilt er placeret langt væk fra bilen.
- Et skilt er placeret på et sted, hvor forlygtens lysstråle har svært ved at nå det.
- Et skilt er placeret på et hjørne eller i et sving.
- Et skilt er falmet eller bøjet.
- Et skilt er drejet eller beskadiget.
- Et skilt er dækket af mudder, sne eller is.
- En del af skiltet er skjult af træer, eller selve skiltet er skjult af en bil eller andre ting.
- Lys (fra en gadelygte) eller en skygge afspejles på skiltets overflade.
- Et skilt er for lyst eller for mørkt (et elektrisk skilt).
- Et skilt er ikke så stort.

**■ Andre forhold**

- Når du kører med høj hastighed.

Systemet til registrering af trafikskilte fungerer muligvis ikke korrekt og viser f.eks. et skilt, der ikke er i overensstemmelse med de gældende trafikregler for den pågældende vejstrækning, eller et skilt, der slet ikke eksisterer, i følgende tilfælde.

- ▶ Et hastighedsbegrænsningsskilt kan muligvis vises ved en højere eller lavere hastighed end den aktuelle hastighedsgrænse.
- Der er et ekstra skilt med yderligere informationer som f.eks. vejr, tid, køretøjstype osv.
- Figurer på skiltet er vanskelige at læse (elektrisk skilt, tal på skiltet er slørede osv.).
- Der står et skilt i nærheden af den vognbane, du kører i, selv om det ikke gælder for den pågældende vognbane (et skilt for hastighedsbegrænsning, der er placeret i et vejkryds mellem en sidevej og en hovedvej osv.).
- Der er genstande, der i farve eller form minder om trafikskiltet (lignende skilt, elektrisk skilt, struktur osv.).
- En lastbil eller et andet stort køretøj med et hastighedsbegrænsningsmærkat bagpå kører foran dig.

## ■ Skilte, der vises på instrumentet

Der kan vises to trafikskilte samtidig ved siden af hinanden, når de registreres. Ikonet for hastighedsbegrænsning vises i højre side af skærbilledet. Ikonet for overhalingsforbud vises i venstre side. Eventuelle ekstra skilte, som angiver en hastighedsbegrænsning baseret på vejrforhold (sne osv.) eller et bestemt tidsrum, kan blive vist i begge sider.



- ① Skilt for overhalingsforbud\*<sup>1</sup>
- ② Hastighedsbegrænsningsskilt
- ③ Ekstra hastighedsbegrænsningsskilt baseret på forhold\*<sup>2</sup>
- ④ Hastighedsbegrænsningsskilt

Afhængigt af situationen kan \*1 blive erstattet af \*2, eller \*2 kan blive vist i højre side.

## Frontsensorkamera

Kameraet, der anvendes i systemer som f.eks. vognbaneassistent, udvidet vognbaneassistent, aktiv fartpilot med følgefunktion ved lav hastighed, system til registrering af trafikskilte, system til registrering af forankørende køretøjs igangsætning og kollisionsbegrænsende bremsesystem, er beregnet til at registrere en genstand, der udløser aktiveringen af et af systemerne.

### ■ Kameraets placering og tips til håndtering

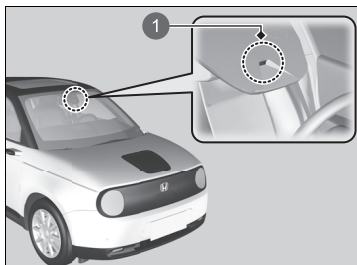

1 Frontsensorkamera

Dette kamera er placeret på bagsiden af bakspejlet.

Reducér risikoen for, at høje kabinettemperaturer får kameraets registreringssystem til at slukke under parkering, ved at finde et skyggefuldt område eller parkere bilen, så forenden vender væk fra solen.

Hvis der bruges en solskærm, må denne ikke afskærme kamerahuset. Hvis kameraet afskærmes, kan varmen blive koncentreret på det.

### ☒ Frontsensorkamera

Påsæt aldrig folie eller andre genstande, som kan hindre kameraets udsyn og forårsage funktionsfejl, på forruden, frontklappen eller kølgitteret.

Skrammer, ridser og andre skader på forruden inden for kameraets synsfelt kan få systemet til at fungere unormalt. Hvis dette sker, anbefales det at udskifte forruden med en original forrude fra Honda. Hvis der foretages selv mindre reparationer inden for kameraets synsfelt, eller hvis der monteres en eftermarkedsforrude, kan det også få systemet til at fungere unormalt.

Få en forhandler til at genkalibrere kameraet efter udskiftning af forruden. Korrekt kalibrering af kameraet er nødvendig, for at systemet kan fungere korrekt.

Læg ikke genstande på instrumentpanelet. De kan kaste lys tilbage på forruden og forhindre, at systemet registrerer vognbanelinjerne korrekt.

## » Frontsensorkamera

Hvis meddelelsen  vises:

- Brug klimaanlægget til at afkøle kabinen, og brug om nødvendigt også afdugningsfunktionen med luftstrømmen rettet mod kameraet.
- Start med at køre bilen for at sænke forrudens temperatur, hvilket afkøler området omkring kameraet.

Hvis meddelelsen  vises:

- Parkér bilen et sikkert sted, og rengør forruden. Hvis meddelelsen ikke forsvinder, når du har rengjort forruden og kørt i et stykke tid, skal bilen efterses af en forhandler.

## Radarsensor

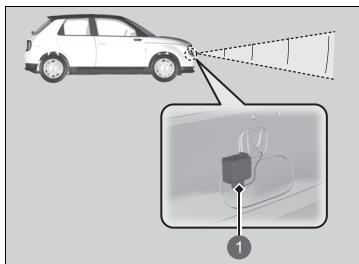

1 Radarsensor

Radarsensoren er placeret i kølgitteret.

### Radarsensor

For at systemet kan fungere korrekt skal du tage følgende forholdsregler:

- Hold altid kølgitteret rent.
- Brug aldrig kemiske opløsningsmidler eller polermidler til at rengøre kølgitteret. Rengør det med vand eller et mildt rengøringsmiddel.
- Påsæt ikke klistermærker på kølgitteret, og pas på, at der ikke kommer lak på kølgitteret.
- Undgå at ridse eller beskadige kølgitteret.
- Udskift ikke kølgitteret eller kofangeren.
- Afmonter eller demontér ikke radarsensoren.

Kontakt en forhandler, hvis:

- Dækslet til radarsensoren har fået et hårdt slag.
- Kølgitteret eller kofangeren skal repareres.

Hvis bilen er involveret i en af følgende situationer, fungerer radarsensoren muligvis ikke korrekt. Få bilen eftersat af en forhandler:

- Hvis din bil er involveret i en frontalkollision.
- Hvis din bil kører gennem dybt vand eller nedsænkes i dybt vand.
- Hvis din bil rammer et bump, en kantsten, en klods, en skråning eller en vold med voldsom kraft, så radarsensoren forskubber sig.

## Sonarsensorer

### ■ Sensorernes placering og rækkevidde

Sonarsensorerne er placeret i for- og bagkofangeren.

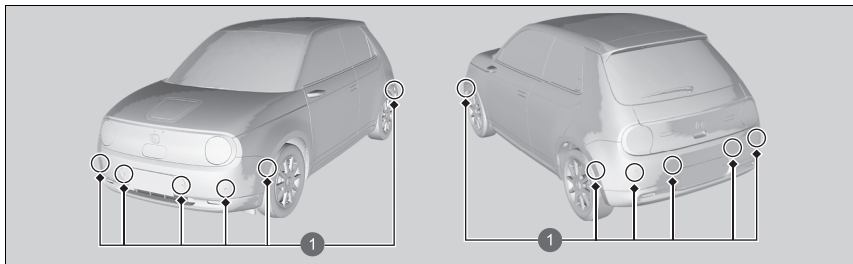

1 Sonarsensorer

### ☒ Sonarsensorer

For at sonarsensorerne skal fungere korrekt, må du ikke:

- Anbringe klistermærker eller andre genstande på eller omkring sensorerne.
- Slå på området omkring sensorerne.
- Forsøge at skille sensorerne ad.
- Montere tilbehør på eller omkring sensorerne.

Kontakt en forhandler, hvis:

- En sensor har været udsat for stød.
- Der skal udføres arbejde i området omkring en sensor.

I følgende situationer fungerer sonarsensorerne ikke altid korrekt. Få bilen eftersat af en forhandler.

- For- eller bagkofangeren har været i berøring med en bakke, et parkeringsstop, en kantsten, en skråning eller lignende.
- Bilen har været involveret i en kollision forfra eller bagfra.
- Bilen har kørt gennem en dyb vandpyt.



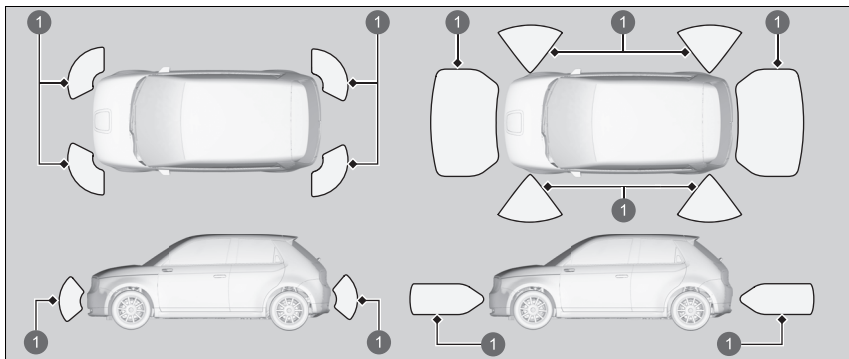

1 Sensorernes rækkevidde

Mens Honda parkeringsassistenten er i drift, kan sensorerne på siderne af for- og bagkofangeren også være i drift.

## Bremsesystem

### ■ Parkeringsbremse

Brug den elektroniske parkeringsbremse til at immobilisere bilen, når den er parkeret. Når parkeringsbremsen er aktiveret, kan du udløse den manuelt eller automatisk.



1 Kontakt til elektronisk parkeringsbremse



1 Kontakt til elektronisk parkeringsbremse

### ■ Sådan aktiveres parkeringsbremsen

Den elektroniske parkeringsbremse kan altid aktiveres, så længe bilen forsynes med strøm fra 12 V batteriet, uanset hvilken strømtilstand der er indstillet.

Aktivér kontakten til den elektroniske parkeringsbremse forsigtigt og sikkert.

- ▶ Indikatoren i kontakten tændes.
- ▶ Indikatoren for parkeringsbremsen og bremsesystemet (rød) tændes.

### ■ Sådan udløses parkeringsbremsen

Strømtilstanden skal være indstillet til TIL, for at den elektroniske parkeringsbremse kan deaktiveres.

1. Træd på bremsepedalen.
2. Tryk på kontakten til den elektroniske parkeringsbremse.
  - ▶ Indikatoren i kontakten slukkes.
  - ▶ Indikatoren for parkeringsbremsen og bremsesystemet (rød) slukkes.

Manuel deaktivering af parkeringsbremsen vha. kontakten bidrager til at starte bilen langsomt og gradvist, når du holder på stejle bakker med forenden nedad.

### ☒ Bremsesystem

Når der trædes på bremsepedalen, hører du muligvis en snurrende lyd fra elsystemet. Det skyldes, at bremsesystemet er i brug, og det er normalt.

### ☒ Parkeringsbremse

Du vil muligvis kunne høre aktiveringen af motoren til det elektroniske parkeringsbremsesystem fra området omkring baghjulene, når du aktiverer eller deaktiverer den elektroniske parkeringsbremse. Dette er helt normalt.

Bremsepedalen bevæger sig måske lidt, når det elektroniske parkeringsbremsesystem aktiveres ved aktivering eller deaktivering af den elektroniske parkeringsbremse. Dette er helt normalt.

Du kan ikke aktivere eller deaktivere den elektroniske parkeringsbremse, hvis 12 V batteriet bliver fladt.

➔ Hvis 12 V batteriet er dødt S. 647

**Hvis du trækker op i kontakten til den elektroniske parkeringsbremse og holder den oppe under kørsel, aktiveres bremserne på alle fire hjul vha. det elektriske servobremsesystem, indtil bilen holder helt stille. Den elektroniske parkeringsbremse aktiveres derefter, og du skal slippe kontakten.**

## ■ Betjening af den automatiske parkeringsbremsefunktion

Hvis den automatiske parkeringsbremsefunktion er aktiveret:

- Parkeringsbremsen aktiveres automatisk, når du indstiller strømtilstanden til KØRETØJ FRA (LÅST).
- For at bekræfte, at parkeringsbremsen er aktiveret, skal du kontrollere, om indikatoren for parkeringsbremsen og bremsesystemet er tændt.

### ☒ Aktivering og deaktivering af den automatiske parkeringsbremsefunktion

S. 499

## ■ Automatisk deaktivering

Den elektroniske parkeringsbremse deaktiveres automatisk, når der trædes på speederen.

Brug speederen til at deaktivere den elektroniske parkeringsbremse, når du starter bilen, mens den holder på en bakke med forenden opad eller i en trafikprop.

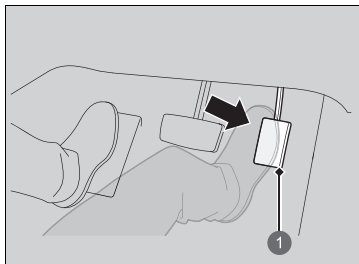

### ① Speeder

Den elektroniske parkeringsbremse deaktiveres automatisk ved at træde på speederen, når:

- Førerens sikkerhedssele er spændt.
- Elsystemet er tændt.
- Hvis gearvælgeren ikke er i positionen **P** eller **N**.

Træd forsigtigt på speederen.

Når bilen holder på en bakke, kan det kræve et ekstra tråd på speederen for at udløse den.

- Indikatoren for parkeringsbremsen og bremsesystemet slukker.

## ☒ Parkeringsbremse

I følgende situationer fungerer den elektroniske parkeringsbremse automatisk:

- Når bilen stopper med det automatiske bremseholdesystem aktiveret i mere end 10 minutter.
- Når førerens sikkerhedssele løsnes, mens bilen holder stille, og bremseholdesystemet er aktiveret.
- Når elsystemet slukkes, mens bremseholdefunktionen er aktiveret.
- Når der opstår en fejl med bremseholdesystemet, mens dette er aktiveret.
- Når bilen har holdt stille i mere end 10 minutter, mens den aktive fartpilot med følgefunktion ved lav hastighed er aktiveret.
- Når førerens sikkerhedssele spændes op, mens bilen automatisk er bragt til standsning af den aktive fartpilot med følgefunktion ved lav hastighed.
- Når elsystemet slukkes, mens den aktive fartpilot med følgefunktion ved lav hastighed er aktiveret.

Hvis den elektroniske parkeringsbremse ikke kan deaktiveres automatisk, skal den deaktiveres manuelt.

Når bilen kører op ad bakke, kan det være nødvendigt at træde speederen længere ned for automatisk at deaktivere den elektroniske parkeringsbremse.

Den elektroniske parkeringsbremse kan ikke deaktiveres automatisk, når denne indikator lyser:

- Indikator for gearkassessystem

### ■ Aktivering og deaktivering af den automatiske parkeringsbremsefunktion

Når strømtilstanden er indstillet til TIL, skal du udføre følgende trin for enten at aktivere eller deaktivere den automatiske parkeringsbremsefunktion.

1. Flyt gearvælgeren til **P**.
2. Uden at træde på bremsepedalen skal du trække op i kontakten til den elektroniske parkeringsbremse.
  - ▶ Kontrollér, at indikatoren for parkeringsbremsen og bremsesystemet er tændt.
3. Træk op i kontakten til parkeringsbremsen, og hold den dér. Når du hører en biplyd, skal du slippe kontakten, og inden for 3 sekunder skal du trække op i kontakten igen og holde den dér.
4. Når du hører en lyd, der indikerer, at proceduren er afsluttet, skal du slippe kontakten.
  - ▶ To bip indikerer, at funktionen er blevet aktiveret.
  - ▶ Ét bip indikerer, at funktionen er blevet deaktiveret.
  - ▶ Når du har aktiveret funktionen, forbliver parkeringsbremsen aktiveret, når du afbryder elsystemet.
  - ▶ For at bekræfte, at parkeringsbremsen er aktiveret, skal du kontrollere, om indikatoren for parkeringsbremsen og bremsesystemet er tændt.

Hvis du har brug for midlertidigt at deaktivere funktionen, i tilfælde af at bilen skal bugseres. Du kan følge nedenstående procedure.

1. Træd bremsepedalen ned, og stands bilen.
2. Indstil strømtilstanden til KØRETØJ FRA (LÅST), og tryk derefter kontakten til den elektroniske parkeringsbremse ned inden for 2 sekunder.
  - ▶ Indstillinger til aktivering og deaktivering for funktionen påvirkes ikke.
  - ▶ Før midlertidig deaktivering af funktionen skal du sørge for først at deaktivere det automatiske bremseholdesystem.
  - ▶ For at bekræfte, at parkeringsbremsen er aktiveret, skal du kontrollere, om indikatoren for parkeringsbremsen og bremsesystemet er tændt.

#### ☒ Parkeringsbremse

Den elektroniske parkeringsbremse må ikke deaktiveres automatisk, når følgende indikatorer er tændt:

- Indikator for parkeringsbremse og bremsesystem (gul)
- Indikator for VSA-system
- **ABS** indikator
- Indikator for airbagsystem

#### ☒ Aktivering og deaktivering af den automatiske parkeringsbremsefunktion

Ved lave temperaturer kan parkeringsbremsen fryse til, hvis den aktiveres.

Når du parkerer bilen, skal du placere en stopklods ved hjulene og sørge for, at den automatiske parkeringsbremsefunktion er deaktiveret.

Når du vasker din bil i en bilvask af transportbåndtypen, eller når du får bugseret din bil, skal du deaktivere den automatiske parkeringsbremsefunktion og lade parkeringsbremsen være deaktiveret.

## ■ Fodbremse

Bilen er udstyret med skivebremser på alle fire hjul. Bremsassistenter øger bremseeffekten, når du træder hårdt på bremsepedalen i en nødsituation. ABS-systemet hjælper dig med at bevare kontrollen over bilen under hårde opbremsninger.

➤ **Bremseassistent** S. 505

➤ **Antiblokeringsystem (ABS)** S. 504

## ☒ Fodbremse

Kontroller bremserne, når du har kørt i dybt vand, eller hvis der er meget vand på vejen. Tør bremserne om nødvendigt ved at træde let på bremsepedalen flere gange.

Hvis du hører en konstant metallisk friktionslyd, når du træder på bremsepedalen, skal bremseklodserne udskiftes. Få bilen eftersat af en forhandler.

Påføring af konstant tryk på bremserne ved kørsel ned ad en lang bakke kan medføre, at bremserne bliver for varme, og at bilen mister bremsekraft. Ved kørsel ned ad en lang bakke skal du derfor slippe speederen og lade den regenerative bremsning nedbremse bilen. Hvis du vil justere decelerationshastigheden, skal du bruge decelerationsknappen på rattet.

Når højspændingsbatteriet er fuldt genopladet, er regenerativ bremsning muligvis ikke mulig.

➤ **POWER/CHARGE-måler** S. 154

➤ **Højspændingsbatteriopladningsmåler**  
S. 154

➤ **Decelerationsknap på rattet** S. 393

Lad ikke foden hvile på bremsepedalen under kørsel, da det vil aktivere bremserne en smule, hvilket kan få dem til at miste effekten over tid og reducere bremseklodsernes levetid. Det vil også virke forvirrende på bagvedkørende bilister.

## ■ Automatisk bremseholddefunktion

Holder bremsen aktiveret, efter at bremsepedalen er sluppet, indtil der trædes på speederen. Du kan bruge systemet, mens bilen midlertidigt holder stille, f.eks. i et lyskryds og i tæt trafik.

### ■ Tilkobling af systemet

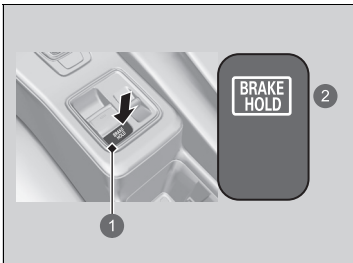

- ① Knap til automatisk bremseholddefunktion
- ② Tændes

Spænd sikkerhedsselen korrekt, og start elsystemet. Tryk på knappen til den automatiske bremseholddefunktion.

- Indikatoren for det automatiske bremseholdesystem tændes. Systemet tilkobles.

## »» Automatisk bremseholddefunktion

### ⚠ ADVARSEL

Ved aktivering af det automatiske bremseholdesystem på stejle bakker eller glatte veje kan bilen stadig bevæge sig, hvis du fjerner foden fra bremsepedalen.

Hvis en bil bevæger sig uventet, kan det medføre en ulykke og forårsage alvorlig personskade eller dødsfald.

Aktivér aldrig det automatiske bremseholdesystem, og stol ikke blindt på, at det forhindrer bilen i at bevæge sig, når den holder stille på en stejl bakke eller glatte veje.

### ⚠ ADVARSEL

Når det automatiske bremseholdesystem bruges til at parkere bilen, kan det medføre, at bilen bevæger sig uventet.

Hvis en bil bevæger sig uventet, kan det medføre en ulykke og forårsage alvorlig personskade eller dødsfald.

Forlad aldrig bilen ved midlertidig bremsning med den automatiske bremseholddefunktion, og parkér altid bilen med gearvælgeren i **P** og med parkeringsbremsen aktiveret.

### ■ Aktivering af systemet

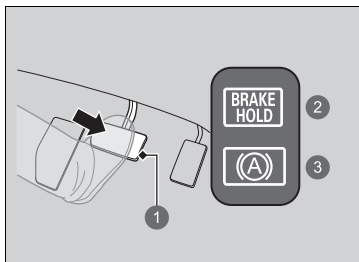

- 1 Brems pedal
- 2 Til
- 3 Tændes

### ■ Annullering af systemet

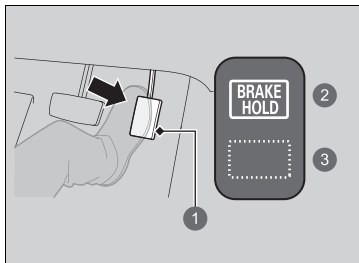

- 1 Speeder
- 2 Til
- 3 Fra

Træd på bremsepedalen for at standse helt. Gearvælgeren må ikke være i positionen **P** eller **R**.

- Indikatoren for den automatiske bremseholdfunktion tændes. Der bremses i op til 10 minutter.
- Slip bremsepedalen, når indikatoren for den automatiske bremseholdfunktion tændes.

### ⌘ Automatisk bremseholdfunktion

Mens systemet er aktiveret, kan du slukke for elsystemet eller parkere bilen på samme måde, som du plejer.

#### ➤ Når bilen er standset S. 507

Uanset om systemet er tilkoblet eller aktiveret, deaktiveres den automatiske bremseholdfunktion, når der slukkes for elsystemet.

■ **Systemet annulleres automatisk, når:**

- Du aktiverer den elektroniske parkeringsbremse.
- Du træder bremsepedalen ned og sætter gearvælgeren i positionen **P** eller **R**.

■ **Systemet annulleres automatisk, og parkeringsbremsen aktiveres, når:**

- Der bremses i mere end 10 minutter.
- Førerens sikkerhedssele spændes op.
- Elsystemet afbrydes.
- Der opstår en fejl med det automatiske bremseholdesystem.

■ **Deaktivering af det automatiske bremseholdesystem**

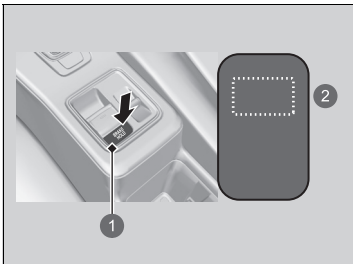

- 1 Knap til automatisk bremseholdefunktion
- 2 Fra

Mens systemet er aktiveret, skal du trykke på knappen til den automatiske bremseholdefunktion.

- Indikatoren for den automatiske bremseholdefunktion slukkes.

Hvis du vil deaktivere den automatiske bremseholdefunktion, mens systemet er i drift, skal du trykke på knappen til den automatiske bremseholdefunktion, mens bremsepedalen trædes ned.

☒ **Deaktivering af det automatiske bremseholdesystem**

Sørg for at deaktivere den automatiske bremseholdefunktion før vask i vaskehal.

Du hører muligvis en driftslyd, hvis bilen bevæger sig, mens det automatiske bremseholdesystem er aktiveret.



## Antiblokeringsystem (ABS)

### ■ ABS-system

Medvirker til, at hjulene ikke blokerer, og hjælper dig med at bevare kontrollen over bilen ved at pumpe hurtigt på bremserne - langt hurtigere end du selv kan.

EBD-systemet (system til elektronisk bremsekraftfordeling), som er en integreret del af ABS-systemet, fordele også bremsekraften mellem bilens forende og bagende i henhold til bilens belastning.

Du må aldrig pumpe på bremsepedalen. Lad ABS-systemet gøre arbejdet for dig ved altid at holde et fast, ensartet tryk på bremsepedalen. Dette kaldes nogle gange for tramp og styr.

### ■ Betjening af ABS-system

Bremsepedalen vil muligvis vibrere lidt, når ABS-systemet aktiveres. Træd på bremsepedalen, og hold den nede. På tør vej kan det være nødvendigt at træde hårdt på bremsepedalen, før ABS-systemet aktiveres. Du vil muligvis føle, at ABS-systemet aktiveres med det samme, hvis du prøver at standse på sne eller is.

ABS-systemet kan aktiveres, når der trædes på bremsepedalen ved kørsel på:

- Våde og snedækkede veje.
- Veje brolagt med sten.
- Veje med ujævne overflader, som f.eks. huller, revner, brønde osv.

Når hastigheden falder til under 10 km/t, deaktiveres ABS-systemet.

### » Antiblokeringsystem (ABS)

#### BEMÆRK / NOTE

ABS-systemet fungerer muligvis ikke korrekt, hvis der anvendes dæk af en forkert størrelse eller type.

Hvis **ABS** indikatoren tændes under kørsel, kan der være en fejl i systemet.

Selv om den normale bremsefunktion ikke påvirkes, er det muligt, at ABS-systemet ikke fungerer. Få straks bilen efterset af en forhandler.

ABS-systemet er ikke beregnet til at reducere køretøjers bremsetider eller -afstande: Det er beregnet til at forhindre hjulblokering, som kan føre til udskridning og tab af kontrollen over køretøjet.

I følgende tilfælde kan bilen have brug for en længere bremseafstand end en bil uden ABS:

- Der køres på grov vejbelægning eller ujævne veje, f.eks. grus eller sne.
- Der er monteret snekæder på hjulene.

Følgende kan konstateres i ABS-systemet:

- Motorlyde, der kommer fra motorrummet

Når bremsene aktiveres, eller når systemkontroller udføres, efter elsystemet er tændt, og mens bilen accelererer.

- Vibrationer i bremsepedal og/eller bilens karrosseri, når ABS-systemet aktiveres.

Disse vibrationer og lyde er normale i forbindelse med ABS-systemer og bør ikke give anledning til bekymring.

## Bremseassistent

---

Systemet er konstrueret til at hjælpe føreren med at generere større bremskraft, når der trædes hårdt på bremsepedalen ved katastrofeopbremsning.

### ■ Betjening af bremsseassistenten

Træd bremsepedalen helt ned for at få mere effektiv bremsning.

## Nødstopsignal

Aktiveres, når du bremsner hårdt op ved kørsel med 60 km/t eller derover, for at advare bagvedkørende bilister om pludselig opbremsning ved at blinke hurtigt med katastrofeblinket. Dette kan være med til at advare bagvedkørende bilister, så de kan træffe passende forholdsregler for at undgå en mulig kollision med din bil.

### ■ Når systemet aktiveres:

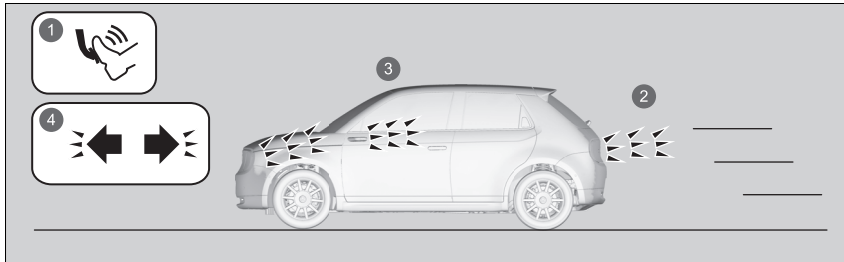

- 1 Hård opbremsning
- 2 Stoplygterne tændes
- 3 Katastrofeblinket blinker
- 4 Indikatorerne for katastrofeblinket blinker

Katastrofeblinket holder op med at blinke, når:

- Bremspedalen slippes.
- ABS-systemet deaktiveres.
- Bilens hastighedsreduktion bliver moderat.
- Der trykkes på knappen til katastrofeblinket.

### ☒ Nødstopsignal

Nødstopssystemet er ikke et system, som kan forhindre en mulig kollision med en bagvedkørende bil som følge af en hård opbremsning. Det aktiverer katastrofeblinket, mens du bremsner hårdt op. Det anbefales altid at undgå hård opbremsning, medmindre det er absolut nødvendigt.

Nødstopssystemet aktiveres ikke, hvis knappen til katastrofeblinket er trykket ned.

Hvis ABS-systemet holder op med at virke i et vist stykke tid under opbremsning, vil nødstopssignalet muligvis ikke blive aktiveret overhovedet.

## Når bilen er standset

1. Træd bremsepedalen helt ned.
2. Mens du træder bremsepedalen ned, skal du langsomt trække op i kontakten til den elektroniske parkeringsbremse, indtil den er helt oppe.
3. Sæt gearvælgeren i positionen **P**.
  - ▶ Du må ikke slippe bremsepedalen, før du har bekræftet, at **P** vises på indikatoren for gearvælgerposition.
4. Afbryd elsystemet.
  - ▶ Indikatoren for parkeringsbremsen og bremsesystemet slukkes efter ca. 30 sekunder.

Sørg for at aktivere den elektroniske parkeringsbremse helt, især hvis du holder parkeret på en skråning.

### » Parkering af bilen

#### **⚠ ADVARSEL**

Bilen kan risikere at rulle væk, hvis du forlader den uden at sikre dig, at parkeringsbremsen er aktiveret.

En bil, der ruller væk, kan medføre en ulykke og forårsage alvorlig personskade eller dødsfald.

Du skal altid have foden på bremsepedalen, indtil du har bekræftet, at **P** vises på indikatoren for gearvælgerposition.

### » Når bilen er standset

#### **BEMÆRK / NOTE**

Følgende kan beskadige drivlinjen:

- Hvis du træder på speederen og bremsepedalen samtidig.
- Hvis du skifter til **P**, før bilen standser helt.

Når bilen vender op ad bakke, må du ikke holde den ved at træde på speederen.

Det kan få elsystemet til at overophede eller svigte.

#### » Når bilen er standset

Ved ekstremt lave temperaturer er der risiko for, at den elektroniske parkeringsbremse fryser til, hvis den aktiveres. Hvis så lave temperaturer forventes, skal du lade være med at aktivere den elektroniske parkeringsbremse. Hvis du bliver nødt til at parkere bilen på en skråning, skal du i stedet dreje forhjulene, så de rammer kantstenen, hvis bilen ruller ned ad skråningen, eller du skal blokere hjulene, så bilen ikke kan bevæge sig. Hvis du ikke tager en af disse forholdsregler, er der risiko for, at bilen ruller ned ad skråningen og forulykker.

## Parkeringsensorsystem

Hjørnesensorerne, sidesensorerne og midtersensorerne registrerer forhindringer omkring bilen, og en biplyd angiver sammen med audio-/informationsskærmen den omtrentlige afstand mellem bilen og forhindringen.

### ■ Sensorernes placering og rækkevidde

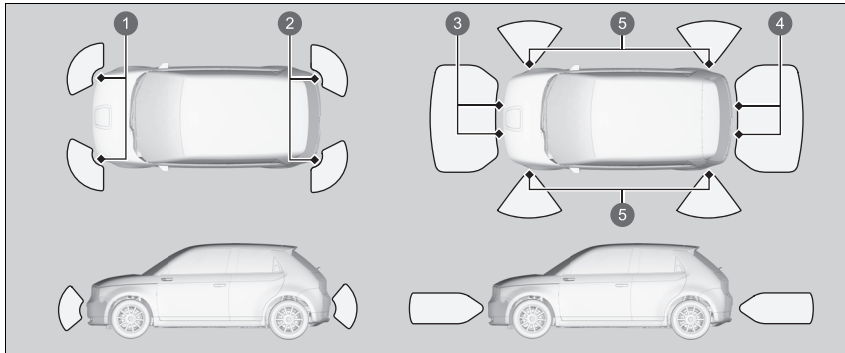

- 1 Forreste hjørnesensorer
- 2 Bageste hjørnesensorer
- 3 Forreste midtersensorer
- 4 Bageste midtersensorer
- 5 Sidesensorer

### ▣ Parkeringssensorsystem

Selv når systemet er aktiveret, skal du altid kontrollere, at der ikke er forhindringer i nærheden af bilen, før du parkerer.

Systemet fungerer muligvis ikke korrekt, hvis:

- Sensorerne er dækket med sne, is, mudder eller snavs.
- Bilen har været ude i varmt eller koldt vejr.
- Der er noget i nærheden, der udsender ultralydsbølger eller højfrekvenslyde.
- Kørsel i dårligt vejr (regn, sne, tåge osv.).
- Der er blevet monteret tilbehør på eller omkring sensorerne.

Systemet registrerer muligvis ikke disse forhindringer:

- Tynde eller lave genstande.
- Lydabsorbierende materialer såsom sne, bomuld eller en svamp.
- Genstande direkte under kofangeren.

Systemet registrerer muligvis fejlagtigt forhindringer i følgende situationer:

- Bilen kører på ujævn grund såsom græs, bump eller en bakke.
- Når bilen er tæt på andre køretøjer med sonarsensorer eller andre genstande, der udsender ultralydsbølger.
- Der er vandstænk i nærheden af sensorerne på grund af kraftig regn osv.

Der må ikke monteres tilbehør på eller omkring sensorerne.

## ■ Aktivering og deaktivering af parkeringssensorsystemet

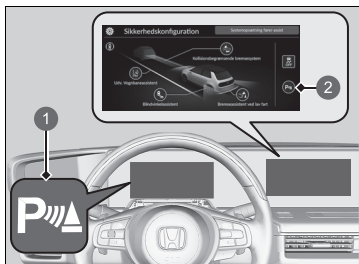

- 1 Indikator for parkeringssensor (grøn)
- 2 Ikon for parkeringssensor

Du finder **P** ikonet i sikkerhedskonfigurationen på audio-/informationsskærmen.

Parkeringssensoren deaktiveres ved at trykke på **P** ikonet.

### ▣ Aktivering og deaktivering af førerassistent S. 322

De forreste hjørnesensorer, de bageste midtersensorer og de bageste hjørnesensorer begynder at registrere forhindringer, når gearvælgeren er i positionen **R**, og kørehastigheden er under 8 km/t.

De forreste hjørnesensorer og de forreste midtersensorer begynder at registrere forhindringer, når gearvælgeren er i alle andre positioner end **P** eller **R**, og kørehastigheden er under 8 km/t.

Når Honda parkeringsassistenten er i drift, aktiveres parkeringssensorsystemet, og alle parkeringssensorer begynder at registrere forhindringer, når kørehastigheden er under 8 km/t.

## ▣ Parkeringssensorsystem

Når bilen bevæger sig fremad med 8 km/t eller derunder, kan systemet registrere eventuelle forhindringer foran bilen, og billedet fra frontkameraet viser, hvordan afstanden mellem dem reduceres.



### ▣ Multivisionskamera S. 517

Hvis forhindringen ikke længere kan registreres eller befinder sig mellem et registreringsområde og et ikke-registreringsområde, vender systemet tilbage til det forrige skærbillede.

Du kan tilpasse, om billedet fra frontkameraet skal vise, når der registreres en genstand.

### ▣ Funktioner, der kan tilpasses S. 323

■ Når afstanden mellem bilen og forhindringerne bliver kortere

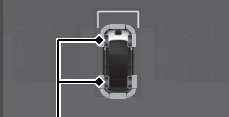
Bipinterval	Afstand mellem kofanger og forhindring		Indikator	Audio-/informationsskærm
	Hjørnesensorer/ sidesensorer* <sup>2</sup>	Midtersensorer		
Moderat	—	For: Ca. 100-60 cm Bag: Ca. 110-60 cm	Blinker gult* <sup>1</sup>	 <p>Der tændes indikatorer dér, hvor sensoren registrerer en forhindring</p>  <p>Der tændes indikatorer dér, hvor sensoren registrerer en forhindring.</p>  <p>Der tændes indikatorer der, hvor sensoren registrerer en forhindring*<sup>2</sup>.</p>
Kort	Ca. 60-45 cm	Ca. 60-45 cm	Blinker gult	
Meget kort* <sup>3</sup>	Ca. 45-35 cm	Ca. 45-35 cm	Blinker gult* <sup>3</sup>	
Kontinuerligt* <sup>3</sup>	Ca. 35 cm eller derunder	Ca. 35 cm eller derunder	Blinker rødt* <sup>3</sup>	

\*1: På dette trin er det kun midtersensorerne, der registrerer forhindringer.

\*2: Mens Honda parkeringsassistenten er i drift, kan sensorerne på siderne af for- og bagkofangeren også være i drift.

\*3: Når Honda parkeringsassistenten er i drift, lyder bipintervallet kontinuerligt eller meget kort, og indikatoren blinker i rødt eller gult.



### ■ Betjening af skærmen

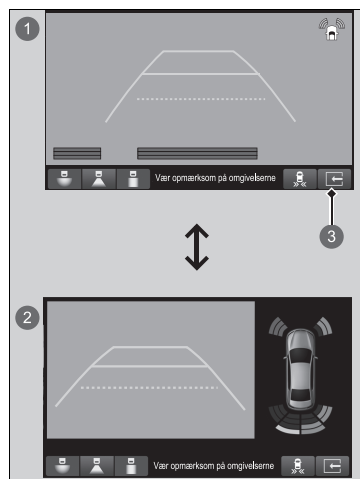

Du kan skifte til normal visning eller delt visning ved at trykke på  ikonet.

- 1 Normal visning
- 2 Delt visning
- 3  ikon

## Bakzoneassistent

Overvåger de bageste hjørneområder vha. radarsensorerne ved bakning og advarer dig, hvis der registreres et køretøj, som nærmer sig fra et af de bageste hjørner.

Systemet er især praktisk, når du bakker ud af en parkeringsplads.

### ■ Sådan virker systemet

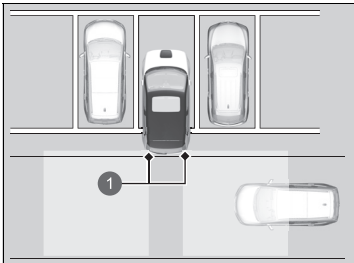

- 1 Radarsensorer: Under bagkofangerens hjørner

Når et køretøj registreres at nærme sig fra et af de bageste hjørner, advarer bakzoneassistenten dig med et lydsignal, og der vises en advarsel.

Systemet vil ikke registrere et køretøj, der nærmer sig direkte bag din bil, og giver heller ikke advarsler om et registreret køretøj, når det bevæger sig lige bag din bil.

Systemet giver ikke advarsler om et køretøj, der bevæger sig væk fra din bil, og det kan registrere eller advare om fodgængere, cykler eller stationære genstande.

Systemet aktiveres, når:

- Strømtilstanden er indstillet til TIL.
- Bakzoneassistenten er aktiveret.
- ▣ **Aktivering og deaktivering af bakzoneassistenten** S. 516
- Gearvælgeren er i **R**.
- Bilen kører med 5 km/t eller derunder.

### ▣ Bakzoneassistent

## ⚠ FORSIGTIG

Bakzoneassistenten kan ikke registrere alle køretøjer, der måtte nærme sig, og vil muligvis slet ikke registrere et køretøj, der nærmer sig.

Hvis du ikke selv ser efter, om det er sikkert at bakke med bilen, før du gør det, kan det medføre en kollision.

Stol ikke kun på systemet, når du bakker; husk altid også at bruge spejlene, og kig bagud og til siderne, før du bakker.

Bakzoneassistenten registrerer muligvis ikke et køretøj, der nærmer sig, eller registrerer det med forsinkelse, eller advarer om registrering, selv om der ikke er noget køretøj, der nærmer sig, i følgende situationer:

- En forhindring som f.eks. et andet køretøj eller en mur i nærheden af din bils bagkofanger blokerer radarsensorens rækkevidde.
- Din bil kører med en hastighed på ca. 5 km/t eller derover.
- Et køretøj nærmer sig ved en anden hastighed end mellem ca. 10 km/t og 25 km/t.
- Systemet opfanger ekstern interferens såsom andre radarsensorer fra et andet køretøj eller kraftige radiobølger sendt fra et anlæg i nærheden.

#### ►► Bakzoneassistent

- Et af bagkofangerens hjørner er dækket af sne, is, mudder eller snavs.
- Vejret er dårligt.
- Bilen befinder sig på en skråning.
- Din bil hænger med bagenden pga. stor belastning på bagakslen.
- Din bil bakker hen imod en mur, en stolpe, et andet køretøj osv.

Bagkofangeren eller sensorerne har været repareret forkert, eller bagkofangeren er blevet deform. Få bilen eftersat af en forhandler.

For at sikre korrekt funktion skal hjørneområdet på bagkofangeren altid holdes rent.

Dæk ikke området ved bagkofangerens hjørner med mærkater eller klistermærker af nogen art.

Lydsignalet fra parkeringssensorsystemet tilsidesætter lydsignalet fra bakzoneassistenten, når sensorerne registrerer forhindringer i det nærmeste område.

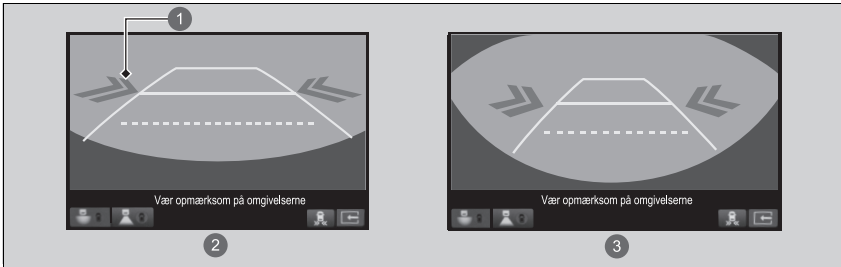

## ■ Når systemet registrerer et køretøj



- ① Pileikon
- ② Normal visning
- ③ Bred visning

Der vises et pileikon på den side, hvor et køretøj nærmer sig, på audio-/informationskærmen.

## ⊞ Når systemet registrerer et køretøj

Hvis  nederst til højre skifter til et gult , når gearvælgeren er i positionen **R**, kan der have samlet sig mudder, sne, is eller andet snavs i nærheden af sensoren. Systemet afbrydes midlertidigt. Kontrollér kofangerhjørnerne for eventuelle forhindringer, og rengør området grundigt efter behov.

Hvis  tændes, når gearvælgeren er i **R**, kan der være et problem med bakzoneassistenten. Brug ikke systemet, og få bilen eftersat af en forhandler.

Hvis displayet forbliver det samme med gearvælgeren i **R**, kan der være et problem med bakkameraet og bakzoneassistenten. Brug ikke systemet, og få bilen eftersat af en forhandler.

## ■ Aktivering og deaktivering af bakzoneassistenten

Tryk her for at aktivere og deaktivere systemet. Indikatoren tændes, når systemet er aktivt. Du kan også tænde og slukke for systemet fra funktionen på audio-/informationsskærmen, der kan tilpasses.

➤ **Funktioner, der kan tilpasses** S. 323

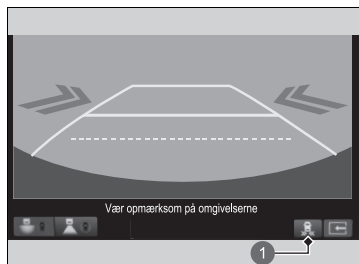

1 Ikon

Et system bestående af fire kameraer, som viser områder almindeligt kendt som "blinde vinkler" fra forskellige vinkler og derefter viser billederne på audio-/informationsskærmen. Dette system kan bruges til at:

- Kontrollere, om der er forhindringer, når du kører i **R**.
  - **Kontrol af forhindringer bag ved bilen** S. 524
- Kontrollere højre og venstre side af bilen, når du kører gennem vejkryds med dårlig sigtbarhed (blokeret udsyn osv.).
  - **Kontrol af blind vinkel foran bilen i vejkryds** S. 528
- Kontrollere, om der er forhindringer foran bilen, når du parkerer eller manøvrerer i områder med begrænset plads.

## ⓘ Multivisningskamera

### ⚠ ADVARSEL

Hvis man ikke kan bedømme området omkring bilen visuelt (direkte eller ved hjælp af spejlene), kan det medføre en ulykke og forårsage alvorlig personskade eller dødsfald.

De områder, der vises i multivisningskamarasystemets display, er begrænsede. Displayet viser muligvis ikke alle fodgængere eller andre genstande rundt om bilen.

Stol ikke udelukkende på multivisningskamarasystemets display til at bedømme, om det er sikkert at køre bilen.

### ⚠ ADVARSEL

Hvis du ikke holder ordentligt øje med omgivelserne under kørslen, kan det medføre en ulykke og forårsage alvorlig personskade eller dødsfald.

For at hjælpe med at mindske risikoen for en kollision bør du kun kigge på multivisningskamarasystemets display, når det er sikkert at gøre det.

Multivisningskamarasystemet fjerner ikke alle blinde vinkler. Systemet er kun ment som en hjælp.

## ■ Sådan vises et billede fra multivisningskameraerne



1 **CAMERA** knap

### ■ Visning fremad:

Tryk på **CAMERA** knappen, når bilen holder stille eller kører med 20 km/t eller langsommere. Tryk på knappen igen for at skifte kameravisning.

### ■ Visning bagud:

Flyt gearvælgeren til positionen **R**, når bilen holder stille. Tryk på **CAMERA** knappen igen for at skifte til bagudvisning.

Du kan tilpasse indstillingen for visning.

► **Funktioner, der kan tilpasses** S. 323

## ► Multivisningskamera

Hold altid kameraglassene rene og fri for snavs.

Når parkeringssensorsystemet registrerer forhindringer, vises indikatoren.

► **Parkeringssensorsystem** S. 509

Når et køretøj registreres at nærme sig fra et af de bageste hjørner, advarer bakzoneassistenten dig.

► **Bakzoneassistent** S. 513

## Kameraplaceringer og -billeder

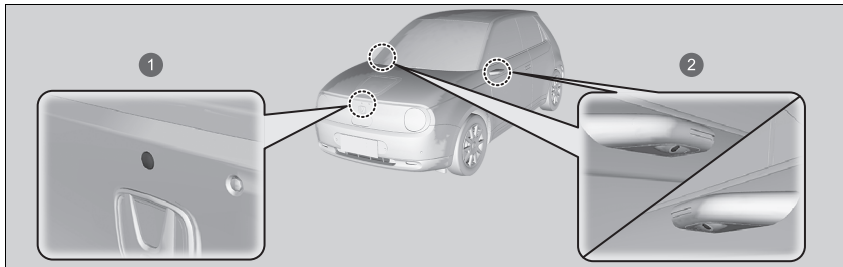

- 1 Frontkamera
- 2 Sidekameraer

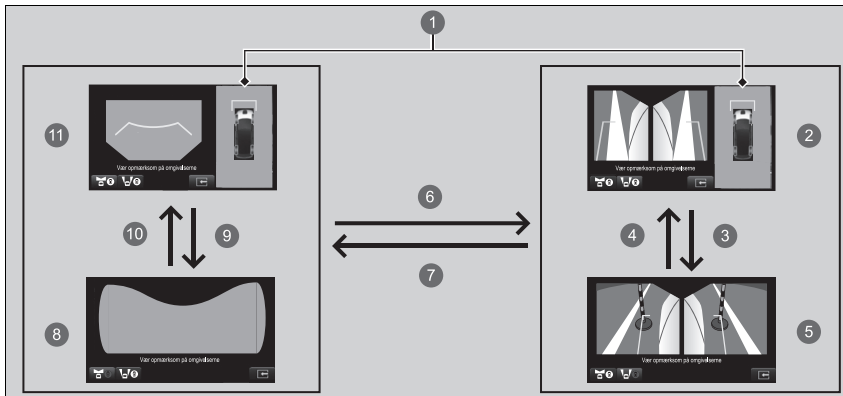

## Kameraplaceringer og -billeder



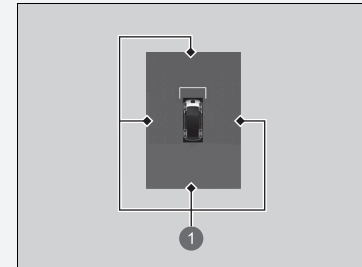









Når Honda parkeringsassistenten er i drift, lyser indikatorerne, når kameraet registrerer en forhindring, på displayet for Honda parkeringsassistent.



- 1 Der tændes indikatorer dér, hvor sensoren registrerer en forhindring

**Honda**  
parkeringsassistent  
S. 531





- 1 Visning af kørebanen: En oversigtsvisning med en kombination af billeder fra fire kameraer.
- 2 Visning af venstre og højre side + visning af kørebanen
- 3  eller 
- 4  eller 
- 5 Visning af venstre og højre side
- 6  eller  eller **CAMERA** knap
- 7  eller  eller **CAMERA** knap
- 8 Blind vinkel foran
- 9  eller 
- 10  eller 
- 11 Visning fremad + visning af kørebanen

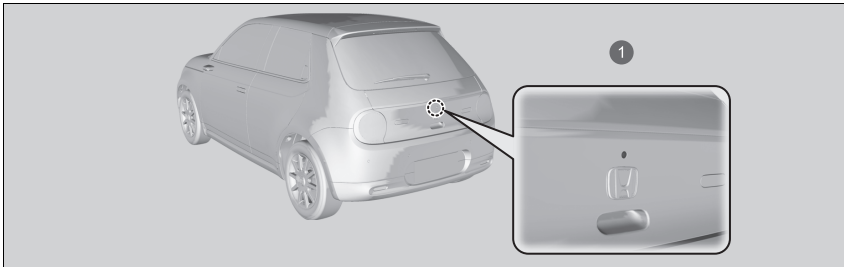



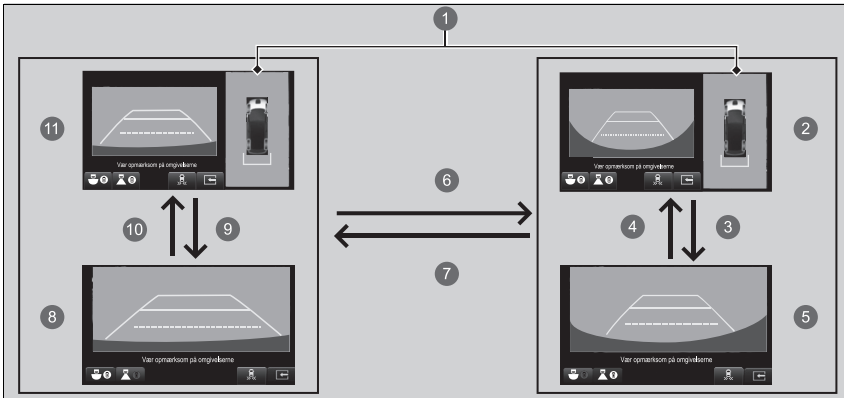





De unikke multivisningskameralinser viser afstandene anderledes, end de faktisk er – genstande, der ses på audio-/informationsskærmen, kan synes tættere på eller længere væk og kan virke forvrængede. Dette bliver tydeligere, jo længere væk en genstand er fra bilen.



1 Bakkamera



- 1 Visning af kørebanen: En oversigtsvisning med en kombination af billeder fra fire kameraer.
- 2 Bred visning bagud + visning af kørebanen
- 3  eller 

- 4  eller 
- 5 Bred visning bagud
- 6  eller  eller **CAMERA** knap
- 7  eller  eller **CAMERA** knap
- 8 Normal visning bagud
- 9  eller 
- 10  eller 
- 11 Normal visning bagud + visning af kørebanen

De unikke multivisningskatedralinser viser afstandene anderledes, end de faktisk er – genstande, der ses på audio-/informationskærmen, kan synes tættere på eller længere væk og kan virke forvrængede. Dette bliver tydeligere, jo længere væk en genstand er fra bilen.

## Referencelinjer og styrelinjer

Følgende kan vises, når multivisningskamarasystemet er slået til.

**Faste styrelinjer:** Hjælper dig med at få en fornemmelse af en afstand mellem bilen og omgivelserne. Afstanden kan fremstå forskellig fra den faktiske afstand.

**Dynamiske styrelinjer:** Angiver bilens retning, når rattet er i den aktuelle stilling.

### ▶▶ Sådan vises et billede fra multivisningskameraerne

Navigationssystemet er deaktiveret, når gearvælgeren er i positionen **R**.

Hvis du trykker på **CAMERA** knappen, mens bilen kører med en hastighed på over 20 km/t, vises standby-skærbilledet. Når kørehastigheden reduceres til under 20 km/t, skifter skærmen til et billede fra multivisningskameraet.

De positioner/afstande, der angives af styrelinjerne og kameravisningerne på skærmen, kan afvige fra de faktiske positioner/afstande på grund af ændringer i bilens højde, vejforhold og andre faktorer. Styrelinjerne bør kun bruges som reference.

Styrelinjerne kan slås til og fra på audio-/informationsskærmen.

#### ▶ Funktioner, der kan tilpasses S. 323

Hvis du slår pejlestregerne fra, forbliver de slået fra, indtil du slår dem til igen.

## ■ Brug af multivisionskamera

### ■ Kontrol af forhindringer bag ved bilen

Skærmen skifter automatisk til visning bagud, når gearvælgeren flyttes til positionen **R**.

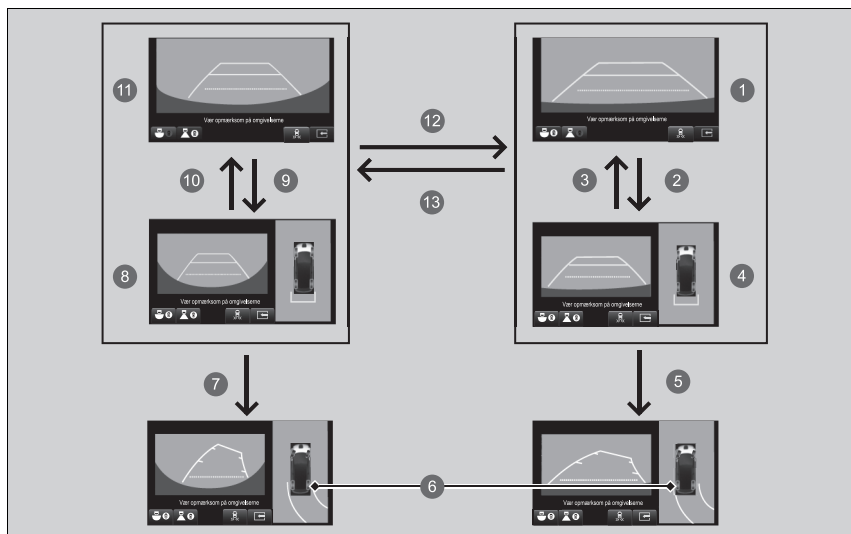





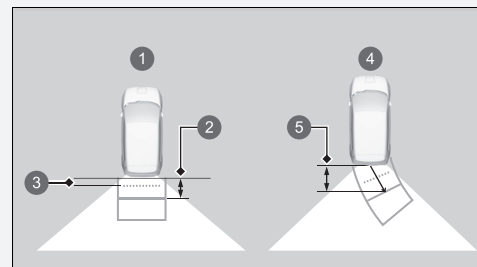







### ► Kontrol af forhindringer bag ved bilen

Når gearvælgeren flyttes fra/til positionen **R**, kan du opleve en forsinkelse i skiftet mellem audio-/informationsskærmen og billedet fra bakkameraet.



Omtrentlige afstande:

- ① Vejledningslinjerne angiver
- ② 1 m
- ③ 50 cm
- ④ Projektionslinjerne angiver
- ⑤ 1 m

- 1 Normal visning bagud
- 2  eller 
- 3  eller 
- 4 Normal visning bagud + visning af kørebanen
- 5 Når rattet drejes mere end 90 grader.
- 6 Projektionslinjerne vises 25 cm uden for karosseriet.
- 7 Når rattet drejes mere end 90 grader.
- 8 Bred visning bagud + visning af kørebanen
- 9  eller 
- 10  eller 
- 11 Bred visning bagud
- 12  eller  eller **CAMERA** knap
- 13  eller  eller **CAMERA** knap

### ■ Kontrol ud til siden fra bilen

Du kan få vist et oversigtsbillede frem foran bilen ved hjælp af alle systemets fire kameraer. Når du trykker på **CAMERA** knappen, når kørehastigheden er under 20 km/t, skifter billedet som følger.

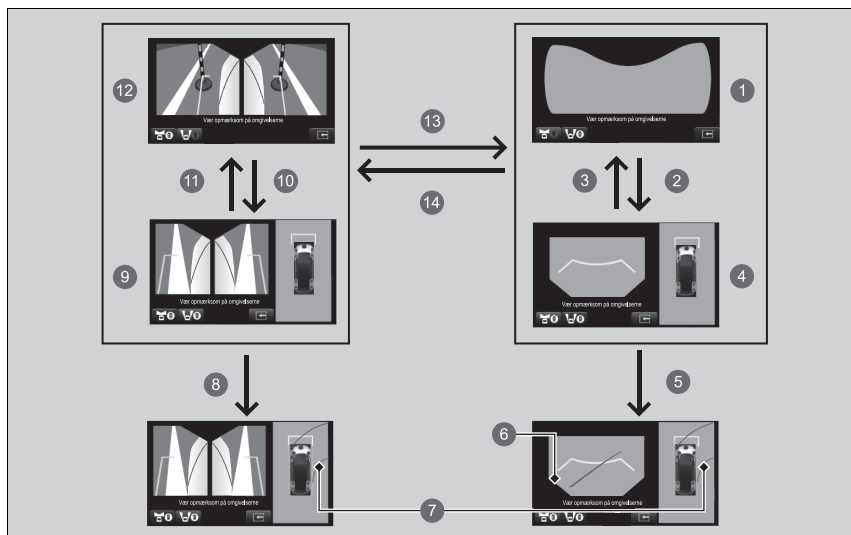





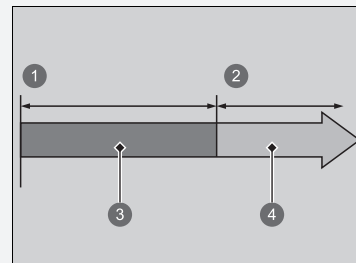







### ☒ Kontrol ud til siden fra bilen

Når billedet fra multivisningskameraerne vises, hvis kørehastigheden er over 25 km/t, skifter billedet fra frontkameraet eller sidekameraerne automatisk til audio-/informationsskærmen.



- ① 0 km/t
- ② 25 km/t
- ③ Kameraskærm
- ④ Audio-/informationsskærm

- 1 Blind vinkel foran
- 2  eller 
- 3  eller 
- 4 Visning fremad + visning af kørebanen
- 5 Når rattet drejes mere end 90 grader.
- 6 Blinde vinkler vises i sort.
- 7 Projektionslinjerne vises 25 cm uden for karosseriet.
- 8 Når rattet drejes mere end 90 grader.
- 9 Visning af venstre og højre side + visning af kørebanen
- 10  eller 
- 11  eller 
- 12 Visning af venstre og højre side
- 13  eller  eller **CAMERA** knap
- 14  eller  eller **CAMERA** knap

►► Kontrol ud til siden fra bilen

Den omtrentlige afstand, som referencelinjen angiver

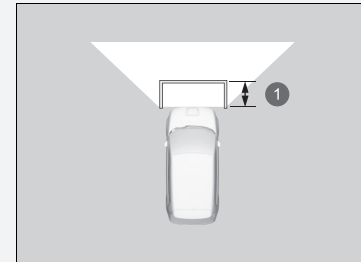

1 1 m



### ■ Kontrol af blind vinkel foran bilen i vejkryds

Skærbilledet, der viser den blinde vinkel foran bilen, er nyttigt, når du skal kontrollere, om der kommer biler fra alle retninger i et vejkryds med dårlige oversigtsforhold.

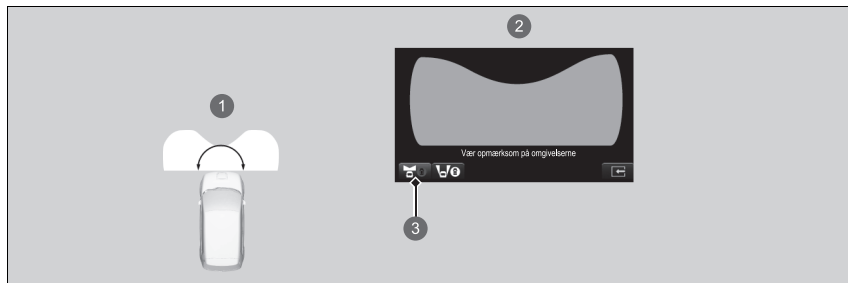

- 1 Den vinkel, som vises på skærbilledet med den blinde vinkel foran bilen, er 180 grader.
- 2 Skærbilledet, der viser den blinde vinkel foran bilen
- 3 Når du trykker på **CAMERA** knappen og ikonet for den blinde vinkel foran bilen.





### ☒ Kontrol af blind vinkel foran bilen i vejkryds

Visning af den blinde vinkel foran bilen er en vidvinkelvisning. Billedet bliver kraftigt forvrænget, og genstande kan synes at være tættere på eller længere væk, end de faktisk er.

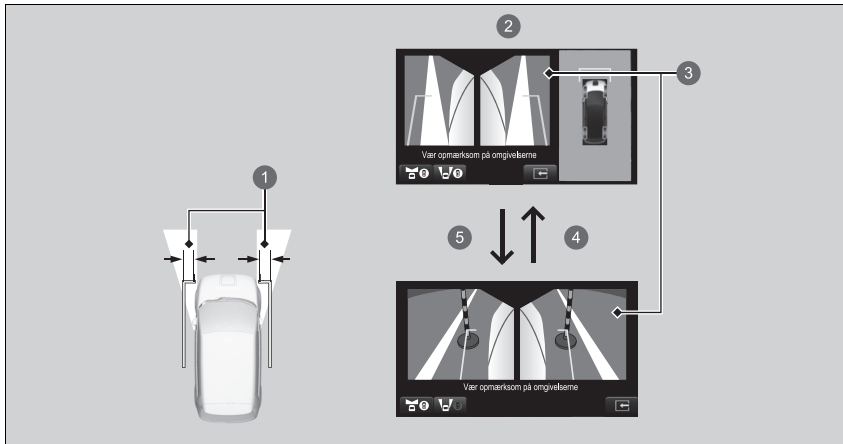
### ■ Kontrol ud til siderne fra bilen

Skærbillederne for visning ud til siderne er praktiske, når du holder ind ved en kantsten eller et betalingsanlæg eller langsomt passerer modkørende køretøjer på en smal vej.



- 1 30 cm
- 2 Skærbillede for visning ud til siderne
- 3 Sidekameravisninger: Billederne fra sidekameraerne
- 4  eller 
- 5  eller 

Den omtrentlige afstand, som projektlinsjerne angiver, er 30 cm fra bilen.

## Multivisningskamarasystemets begrænsninger

Systemet vil muligvis ikke fungere korrekt under følgende betingelser.

Betingelser	Løsninger
Projektionslinjen er ikke nøjagtig.	Få bilen eftersat af en forhandler.
Billederne fremstår muligvis ikke tydeligt, når: <ul style="list-style-type: none"> <li>• Du aktiverer systemet i dårligt vejr (kraftig regn, sne, tåge osv.) eller i mørke.</li> <li>• Kameratemperaturerne er høje.</li> <li>• En pludselig ændring mellem lys og mørke som f.eks. ved kørsel ind i eller ud af en tunnel.</li> <li>• Du kører mod en lavtstående sol (f.eks. ved solopgang eller solnedgang).</li> <li>• Et kameraglas er ridset.</li> </ul>	Brug ikke multivisningskamarasystemet, men stol udelukkende på visuel bekræftelse, indtil forholdene gør, at systemet fungerer korrekt.
<ul style="list-style-type: none"> <li>• Et kameraglas er dækket af snavs, fugt eller partikler.</li> <li>• Når der er vanddråber eller insekter på kameralinsen.</li> </ul>	Rengør kameraglassene med en blød klud fugtet med vand og et mildt rengøringsmiddel eller glasrens.
<ul style="list-style-type: none"> <li>• Audio-/informationsskærmen er snavset.</li> </ul>	Aftør skærmen med en blød, tør klud.
En kameravinkel er ændret.	Et kamera eller området omkring kameraet har fået et hårdt slag.
Der vises en fejlmeddelelse, når multivisningskamarasystemet er i brug.	Brug ikke multivisningskamarasystemet, og kontakt en forhandler.
Billedet kommer ikke op på skærmen, når du trykker på <b>CAMERA</b> knappen på audio-/informationsskærmen, og bilen kører med en hastighed på 20 km/t eller langsommere.	

## ■ Honda parkeringsassistent

Hjælper med parkering og udkørsel.

Kameraer og sonarsensorer registrerer eventuelle parkeringspladser og indstiller en rute for at parkere på eller køre ud fra en parkeringsplads. Systemet vil derefter hjælpe dig med at parkere på eller køre ud fra parkeringspladsen ved at justere din hastighed, bevæge rattet og ændre gearvælgerpositionen.

## ▣ Honda parkeringsassistent

### ⚠ ADVARSEL

**Honda parkeringsassistenten er ikke et automatisk parkeringssystem.**

Som alle hjælpesystemer har Honda parkeringsassistenten sine begrænsninger. Det kan resultere i en kollision, hvis du stoler for meget på systemet.

Hvis du støder på følgende situationer ved brug af systemet, skal du standse bilen eller annullere systemet og derefter manuelt undgå situationen.

- Når du er ved at støde ind i en forhindring, en fodgænger eller et andet køretøj.
- Når du støder på kantsten, bump eller hjulstop, som bilen ikke bør køre over.
- Når du er ved at køre ind i et område, hvor der er adgang forbudt.

Ligesom ved manuel parkering skal du altid kontrollere omgivelserne visuelt og direkte.

Systemet kan bruges i følgende situationer:

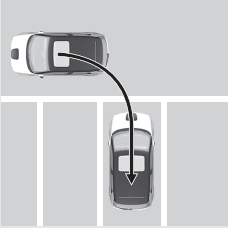
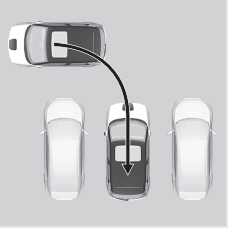
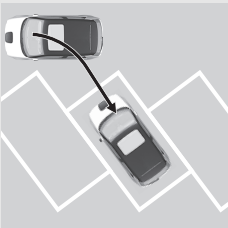
Parkeringsmønstre	Parkeringspladser med grænselinjer	Parkeringspladser uden grænselinjer
Baglæns parkering		
Baglæns skråparkering*1		—

\*1: Parkeringspladsen kan registreres, hvis der er tre eller flere grænselinjer, og der er tilstrækkelig plads til at parkere to eller flere biler.

▶ Honda parkeringsassistent

## ⚠ ADVARSEL

**Brug ikke dette system på u hensigtsmæssige steder**

Brug ikke Honda parkeringsassistenten på skråninger, uregelmæssigt formede parkeringspladser og andre steder, hvor systemet ikke er egnet.

❗ **Steder, hvor systemet ikke er egnet**

S. 534

Du finder oplysninger om front-/side-/bakkameraerne på næste side.

❗ **Kameraplaceringer og -billeder** S. 519

Du finder oplysninger om korrekt håndtering af sonarsensorer på næste side.

❗ **Sonarsensorer** S. 495

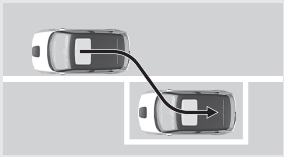
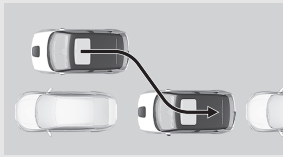
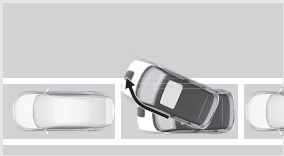
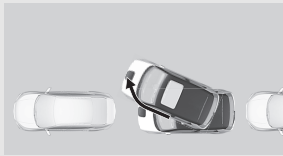
Parkeringsmønstre	Parkeringspladser med grænselinjer	Parkeringspladser uden grænselinjer
Parallelparkering		
Udkørsel fra parallelparkering*1		

\*1: Begrænset til situationer, hvor der er en bil foran.

## ■ Steder, hvor systemet ikke er egnet

Honda parkeringsassistenten er ikke egnet til brug på steder, hvor bilen eventuelt ikke kan køre fremad eller bagud eller nemt komme ud fra parkeringspladsen.

- Der er en hældning.
- Området er kuperet og ujævnt.
- Området er ikke asfalteret og består af sand, grus, græs osv.
- Området er dækket af sne.
- Området er glat på grund af sne, is osv.
- Vejbanen er smal.
- Der er en forhindring foran bilen.
- Parkeringspladsen er ikke lige.
- Biler i nærheden er parkeret uden for linjerne.

### Baglæns parkering

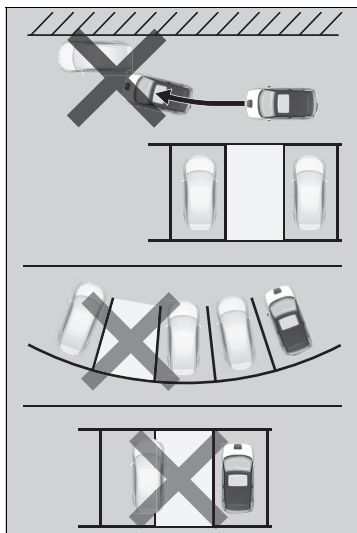



Parallelparkering

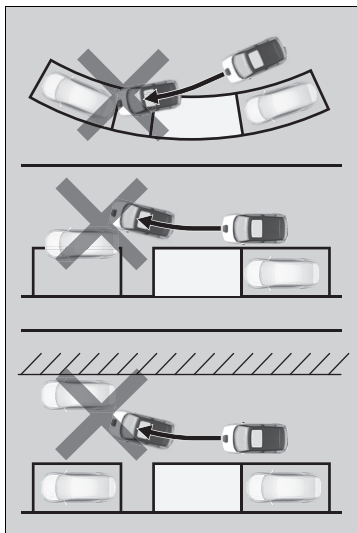

## ■ Sådan bruges Honda parkeringsassistenten

### ■ Sådan kommer man ind på en parkeringsplads

Du kan bruge Honda parkeringsassistenten på parkeringspladser med grænselinjer eller andre vejledningslinjer (f.eks. som på nedenstående illustrationer).

Det kan være, at du ikke parkerer korrekt, hvis parkeringspladserne er for smalle eller brede i forhold til vejledningslinjerne.

Baglæns parkering\*1

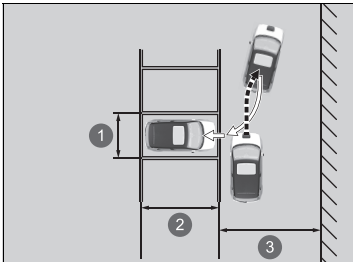

- ❶ Ca. 2,5 m
- ❷ Bilens længde + ca. 0,5 m eller mere
- ❸ Vognbanens bredde: 5,5 m eller mere

\*1: Hvis der ikke er nogen grænselinjer, er afstanden mellem de to andre biler ca. 3,2 m.

▶▶ Sådan bruges Honda parkeringsassistenten

## ⚠ ADVARSEL

**Pas på ikke at få hænderne i klemme i rattet. Rattet drejer automatisk. Pas på ikke at få hænderne i klemme i rattet.**

Lydstyrken kan ikke justeres, når Honda parkeringsassistenten er i brug.

### Baglæns skråparkering

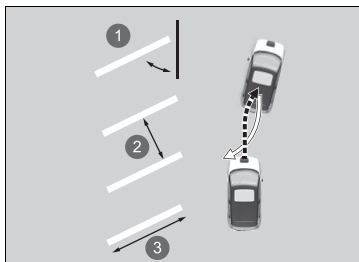

- ① Ca. 60 grader eller 45 grader
- ② Ca. 2,5 m
- ③ Bilens længde + ca. 0,5 m eller mere

## Parallelparkering\*1

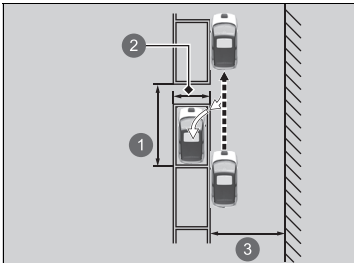

- ❶ Ca. 5,5 m eller mere
- ❷ Hvide linjer: ca. 2,5 m
- ❸ Ca. 4,5 m eller mere

\*1: Hvis der ikke er nogen grænselinjer, skal afstanden mellem de andre biler være bilens længde + 1,5 m eller mere

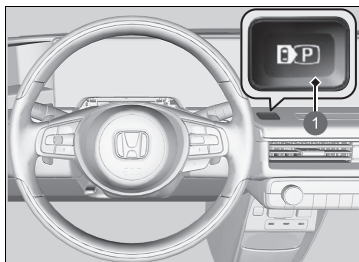

1 Knap til Honda parkeringsassistent



- 1  (grå)
- 2 Ikonet **IN/OUT**

1. Tryk på knappen til Honda parkeringsassistenten, hvorefter tilstanden Honda parkeringsassistent vises.

-  (grå) vises i øverste venstre del af skærmen.
- Hvis systemet er i udkørselstilstand, kan du vælge parkeringstilstand ved at trykke på ikonet **IN/OUT**.



1 Visning af tilstandsændring

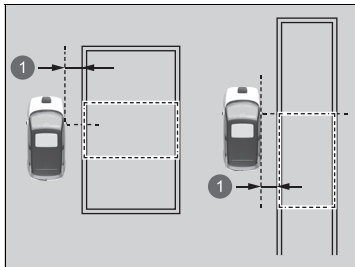

1 Ca. 1 m

2. Kørsel tæt på det sted, hvor du ønsker at parkere, og kørsel langsomt videre, indtil du holder inden for 1 m fra parkeringspladsen og parallelt med parkeringspladsen. Stop, når den ledige parkeringsplads er markeret med grønt på displayet.
  - ▶ Systemet bipper, når det registrerer en parkeringsplads.
  - ▶ Grænsen for den registrerede parkeringsplads (grøn) kan justeres afhængigt af bilens position eller andre forhold.

▶▶ Sådan kommer man ind på en parkeringsplads

Honda parkeringsassistenten kan ikke anvendes, hvis den registrerede parkeringsplads ikke vises.

Tips til registrering af målposition

Parkeringsplads med grænser:

Stands bilen, så førersædet er lige ved siden af parkeringspladsen.

Parkeringsplads uden grænser:

Stands bilen, så førersædet er bag ved parkeringspladsen.

Når du vælger parkeringsplads, skal du direkte bekræfte pladsen i området.

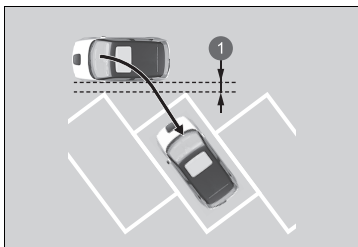

1 Ca. 1 m

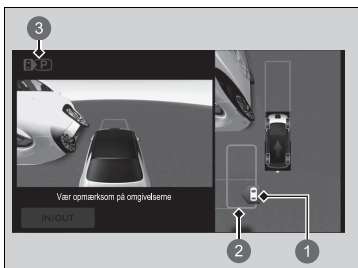

1 Parkeringsplads (grøn)

2 Målposition (blå)

3  (grå)

3. Når bilen holder stille, vælges linjerne for en parkeringsplads (grøn) ved at trykke på skærmen.

- ▶ Når skærmen for baglæns parkering eller parallelparkering vises, skal den relevante tilstand vælges.
- ▶ De markerede linjer for en parkeringsplads (grøn) vil være målpositionen (blå).

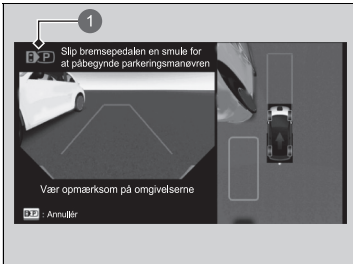



1  (blå)

4. Tryk på knappen til Honda parkeringsassistenten, mens du træder på bremsepedalen.

- ▶ Når den er i brug, bipper systemet, og  blinker med blå i øverste venstre del af displayet.
- ▶ Gearvælgerpositionen ændres afhængigt af den retning, bilen bevæger sig i.

5. Kontrollér omgivelserne, ruten på skærmen og stoppositionen, og slip bremsepedalen.

- ▶ Bilen begynder at køre. Tilpas hastigheden med bremsepedalen efter behov.
- ▶ Når du har afsluttet parkeringen, skifter gearvælgeren til positionen , og parkeringsbremsen aktiveres automatisk.
- ▶ Meddelelsen **Parkeringsmanøvre fuldført** vises, og der vendes tilbage til det forrige skærbillede.
- ▶ Justér parkeringsplaceringen eller -positionen efter behov.
- ▶ Efter parkering skal du kontrollere, at gearvælgeren er i positionen .

#### » Sådan kommer man ind på en parkeringsplads

Når systemet starter, skal bilen standses med bremsepedalen, hvis der er en forhindring på ruten. Tryk på knappen til Honda parkeringsassistenten, og stands betjeningen.

Når bilen er tæt på målpositionen, kan det være, at bilen bevæger sig igen for at justere bilens position. Vær opmærksom på omgivelserne, og stands bilen, hvis det viser sig nødvendigt.

Du kan forhindre parkeringsbremsen i at aktivere automatisk efter afsluttet parkering.

» **Funktioner, der kan tilpasses** S. 323



### ■ Når du kører ud fra en parallelparkeringsplads

Honda parkeringsassistenten kan anvendes, hvis der er en bil foran på den næste parkeringsplads.

Kør ud

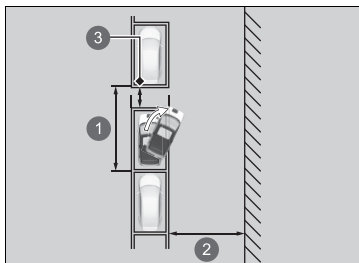

- ① Ca. 5,5 m eller mere
- ② Ca. 4,5 m eller mere
- ③ Afstand på ca. 50 cm eller mere fra andre køretøjer

ⓘ Når du kører ud fra en parallelparkeringsplads

## ⚠ ADVARSEL

**Pas på ikke at få hænderne i klemme i rattet.**  
Rattet drejer automatisk. Pas på ikke at få hænderne i klemme i rattet.

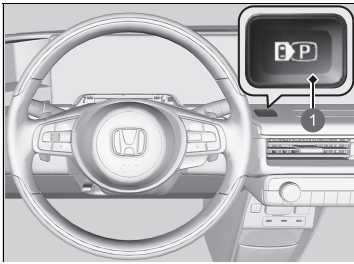

1 Knap til Honda parkeringsassistent

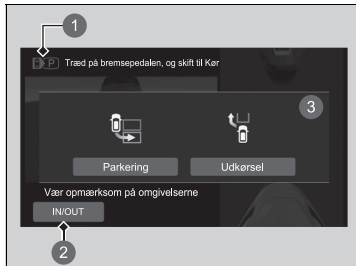

- 1 (grå)
- 2 Ikonet **IN/OUT**
- 3 Visning af tilstandsændring

1. Tryk på knappen til Honda parkeringsassistenten, hvorefter tilstanden Honda parkeringsassistent vises.

- ▶ (grå) vises i øverste venstre del af skærmen.
- ▶ Hvis systemet er i parkeringstilstand, kan du vælge udkørselstilstand ved at trykke på ikonet til valg af tilstand.
- ▶ Træd på bremsepedalen, følg instruktionerne på skærmen, og flyt gearvælgeren til positionen **R**.

▶▶ Når du kører ud fra en parallelparkeringsplads

Udkørselsfunktionen kan ikke anvendes, hvis nogen har dobbeltparkeret foran bilen.

Udkørselsfunktionen kan ikke anvendes, hvis afstanden mellem din bil og bilerne foran eller bag ved dig er ekstremt lille, eller hvis der er en person eller en forhindring imellem dem.

Selv om parkeringssensoren registrerer en person eller en forhindring, når udkørselsfunktionen er i brug, vil funktionen fortsætte.

Hvis en bil nærmer sig bagfra, skal bremsepedalen trædes ned og bilen standses.



2. Tryk på og vælg den retning, som du vil køre ud, på skærmen, mens du træder på bremsepedalen.
3. Tryk på knappen til Honda parkeringsassistenten, mens du træder på bremsepedalen.
  - ▶ Når den er i brug, bipper systemet, og  blinker med blåt i øverste venstre del af displayet.
  - ▶ Gearvælgerpositionen ændres afhængigt af den retning, bilen bevæger sig i.
4. Mens bremsepedalen trædes ned, deaktiveres parkeringsbremsen ved at trykke på parkeringsbremsekontakten og derefter slippe bremsepedalen.
  - ▶ Bilen begynder at køre. Kontrollér omgivelserne, og tilpas hastigheden vha. bremsepedalen.
  - ▶ Vær opmærksom på situationen i den retning, du vil køre ud.
  - ▶ Når du er kommet frem til det punkt, hvor udkørselshjælpen afsluttes, vises meddelelsen **Træd på bremsepedalen** på skærmen.

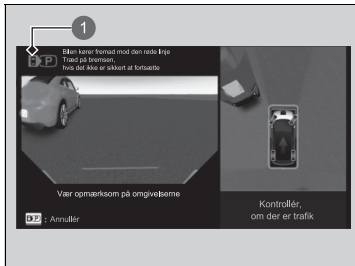

1  (blå)

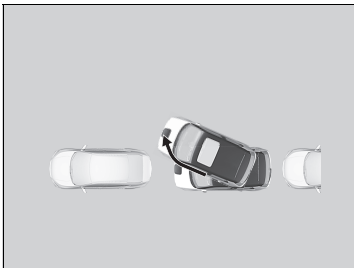

5. Følg instruktionerne, og træd på bremsepedalen.
- ▶ Meddelelsen **Udkørselsmanøvre fuldført** vises i øverste venstre del af skærmen, og hjælpen afsluttes.
  - ▶ Hvis bremsepedalen slippes, kryber bilen fremad. Kontrollér gearvælgerpositionen, og styr bilen manuelt.

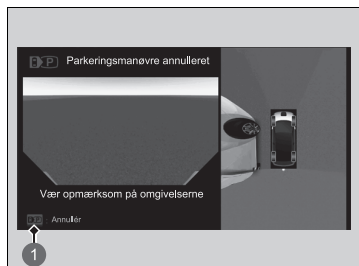

1 Annulleringsikon

### ■ Deaktivering af Honda parkeringsassistenten

Honda parkeringsassistenten deaktiveres, når parkeringshjælpen er startet, ved at træde på bremsepedalen for at standse bilen. Tryk derefter på knappen til Honda parkeringsassistenten. Selv hvis du trykker på annulleringsikonet, deaktiveres Honda parkeringsassistenten ikke.

Når funktionen annulleres, lyder der en advarsel, og meddelelsen **Parkeringsmanøvre annulleret/ Udkørselsmanøvre annulleret** vises på skærmen. Træd på bremsepedalen.

- ▶ Systemet vender tilbage til det forrige skærbillede. Da bilen ikke længere styres af systemet, vil den begynde at krybe fremad, når bremsepedalen slippes. Kontrollér gearvælgerpositionen, og styr bilen manuelt.

Hvis Honda parkeringsassistenten deaktiveres, kan betjeningen ikke genoptages. Du skal begynde forfra eller parkere bilen manuelt.

**■ Eksempler på forhold, hvor systemet deaktiveres**

- Føreren har flyttet gearvælgeren til positionen **P**.
- Parkeringsbremsen blev aktiveret.
- Der er gået ca. fem minutter, siden betjeningen blev påbegyndt.
- VSA-systemet blev aktiveret.
- VSA-systemet blev indstillet til FRA.
- Noget usædvanligt blev registreret.
- Bremsesystemet ved lav fart blev aktiveret.
- Det kollisionsbegrænsende bremsesystem blev aktiveret.
- Hastigheden er for høj.
- Systemet fungerer ikke på grund af en skråning.
- Bilen kan ikke køre på ujævn grund.
- Der er en forhindring på parkeringspladsen, og systemet har fastslået, at der ikke er nok plads efter start.
- Funktionen er blevet slået fra mere end et bestemt antal gange.
- Du afviger fra ruten, eller en rute kan ikke genereres.

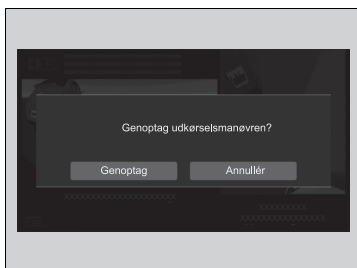
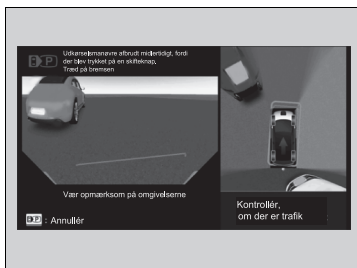

### ■ Midlertidig afbrydelse og genstart af Honda parkeringsassistenten

Hvis systemet er blevet midlertidigt afbrudt, lyder der en biplyd, og der vises en meddelelse i øverste venstre del af skærmen.

Stands bilen ved at træde på bremsepedalen.

Når hjælpen kan genoptages, vises meddelelsen **Genoptag parkeringsmanøvre?/Genoptag udkørselsmanøvre?** på skærmen. Når bremsepedalen er trådt ned, skal du trykke på ikonet **Genoptag** på skærmen, hvorefter hjælpen fortsætter. Slip bremsepedalen.

- ▶ Bilen begynder at køre. Kontrollér omgivelserne, og tilpas hastigheden vha. bremsepedalen.
- ▶ Hvis du trykker på annulleringsknappen, mens bremsepedalen er trådt ned, slutter hjælpen, og meddelelsen **Parkeringsmanøvre annulleret/Udkørselsmanøvre annulleret** vises. Kontrollér gearvælgerpositionen, og styr bilen manuelt.
- ▶ Hvis det ikke er muligt at genoptage, kan **Genoptag** ikke vælges.



**■ Eksempler på forhold, hvor systemet afbrydes midlertidigt**

- Føreren har spændt sikkerhedsselen op.
- En fodgænger eller genstand er blevet registreret.
- Føreren trådte på speederen.
- Føreren drejede på rattet.
- Føreren flyttede gearvælgeren til positionen **D**, **R** eller **N**.
- En dør i bilen (eller bagklappen) blev åbnet.



## ■ Fejlmeddelelser

Hvis følgende forhold opstod under brug af systemet, kan der være et problem med systemet. Stands bilen ved at trække på bremsepedalen, flyt gearvælgeren til positionen  én gang, og betjen bilen manuelt efter at have kontrolleret gearvælgerpositionen.

- Skærbilledet vises ikke.
-  blinker ikke.
- Systemet bipper ikke.
-  er gul, og der vises en fejlmeddelelse på skærmen.

## ■ Betingelser og begrænsninger for Honda parkeringsassistenten

I følgende situationer kan målpositionen være forkert indstillet eller slet ikke være indstillet, eller bilen kan eventuelt ikke parkere.

Derudover kan systemet i følgende situationer, hvor ruten og vendepositionen eventuelt ikke genereres korrekt, registrere forhindringer eller andre ting i for høj grad og annullere handlingen, eller bilen kan eventuelt ikke standse, før den rammer en forhindring.

### ■ Omgivende forhold

- Parkeringspladsens grænselinjer er falmede eller snavsede
- Parkeringspladsen er markeret med reb, blokke, fliser osv.
- Der er ikke megen kontrast mellem belægningens og parkeringspladsens grænselinjer.
- Parkeringspladsens grænselinjer er ekstremt tykke, tynde eller korte.
- Kun én grænselinje kan ses for parkeringspladsen.
- Når parkeringspladsen er for bred eller smal.
- Parkeringspladsen er for tæt på eller for langt fra, hvor du er standset.

- Belægningen på parkeringsområdet har mere end én farve eller er ujævn.
- Der er skygger, maling, genoptegnede linjer osv., der ligner grænserne for en parkeringsplads.
- Parkeringspladsens grænselinjer er svære at få øje på (f.eks. ved parkering efter mørkets frembrud eller ved mørk indendørs-parkering).
- Solen eller lyset bliver reflekteret fra en del af eller hele vejbelægningen på grund af belægningen og lignende.
- Sollys (f.eks. ved solopgang eller solnedgang) går direkte eller indirekte i kameraet.
- Det er svært at se grænselinjerne på grund af ophobet sne, snesmeltende stoffer osv.
- Skygger fra tilstødende genstande (træer, bygninger, rækværk, køretøjer osv. ) er parallelle med bilen, der skal parkere, eller parkeringspladsen.
- Der er huller, furer, skrænter eller fremspring.
- Der er andre køretøjer med sonarsensorer eller andre genstande, der udsender ultralyd, i nærheden.
- Kørsel i dårligt vejr (regn, sne, tåge osv.).
- Når lignende former (f.eks. flere vinduesrammer) er opstillet i bygningen.
- Klapper, hjulstop og andre strukturer på parkeringspladser med betalingsystem.

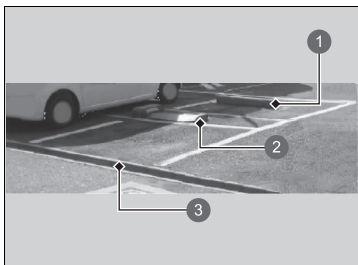

- 1 Hjulstop
- 2 Klap til betalingsparkering
- 3 Niveauforskel

#### ■ Bilens tilstand

- Bilen er standset skråt i forhold til parkeringspladsen.
- Fronten af kameraet er dækket af snavs, tåge, regn, mudder, våd sne, pakninger, tilbehør, klistermærker eller film på kameranlinsen.
- Sonarsensorerne er beskidte (dækket af sne, is, mudder osv.).
- Sonarsensorerne er beskadiget og vender den forkerte vej.
- Bilen er for varm eller kold.
- Bilen hælder på grund af tung bagage i bagagerummet eller på bagsæderne.
- Unormale forhold for dæk eller hjul (forkert størrelse, forskellig størrelse eller konstruktion, forkert dæktryk osv.).

**■ Forhold for forhindringer**

- Forhindringer, der ikke reflekterer lydbølger særlig godt (f.eks. mennesker, sne, stof, svampe osv.).
- Tynde forhindringer (f.eks. hegn, kæder, cykler, skilte osv.).
- Korte eller små forhindringer.
- Kantsten, parkeringskanter, niveauforskelle og andre forhindringer, der er forbundet med asfalten.
- Forhindringer lige foran kofangeren.
- Forhindringer som mure, der ikke er vinkelret på jorden.
- Genstande eller forhindringer i bevægelse, der pludseligt dukker op på vejen.
- En skrå søjle eller mur rager ud fra en høj position.
- Specielt formede forhindringer, herunder andre køretøjer.
- Det andet køretøj er smalt.
- Frihøjden er høj, fordi det andet køretøj er ekstremt lavt.
- Forhindringer ved siden af bilen.
- Forhindringer, herunder andre køretøjer, er for tæt på eller for langt fra bilen.

## Før opladning

Kontrollér følgende punkter, før du begynder at oplade bilen.

### ■ Sikkerhedstjekliste

- Sørg for at slutte ladekablet direkte til stikkontakten, der er beregnet til bilopladning.
  - ▶ Anvend ikke forlængerledninger, adaptere eller multistikdåser mellem ladekablet og stikkontakten.
- Kontrollér, at ladekablet er rullet helt ud, inden det tages i brug.
- Kontrollér, at styreboksen, ladestikket og ladekablet er fri for skader, herunder revner eller flosser.
  - ▶ Hvis du konstaterer skader på enhederne, skal du kontakte en forhandler.
- Kontrollér, at ladestikket og bilens ladeindtag er rene.
  - ▶ Hvis du konstaterer snavs eller et fremmedlegeme i stikket eller indtaget, skal du kontakte en forhandler.
- Kontrollér, at ladekablet er tørt.
  - ▶ Sørg for, at der ikke er vand i umiddelbar nærhed, og at hænderne er tørre.

Bemærk: Stikkontakten skal være i god stand. En slidt eller beskadiget stikkontakt skaber ikke god kontakt med stikket. Sørg for, at stikket er sat helt ind og ikke falder ud af stikkontakten efter isætning. En løs forbindelse forårsager overophedning i stikket og kan beskadige det.

## Opladning af højspændingsbatteriet vha. en AC- eller CCS2 DC-oplader

Der er to måder at oplade højspændingsbatteriet på: vha. en professionelt installeret AC 230 V oplader eller vha. en CCS2 DC-oplader.

Opladning med	Foreslået opladningstid
CCS2 DC	30 minutter (80% opladning)*1
AC 230 V (32 A)	5-10,5 timer (fuld opladning)*1

\*1: Opladningstiden varierer afhængigt af forholdene, såsom resterende batteriopladningsniveau og den omgivende temperatur.

Den foreslåede tid til fuld opladning i denne tabel viser den tid, det sandsynligvis tager at lade højspændingsbatteriet helt op fra det øjeblik, hvor indikatoren for lavt batteriniveau tænder, med en omgivende temperatur på 25 °C.

### ⌘ Opladning

Når batteriets varmesystem aktiveres, kan batteriet være længere tid om at oplade.

Når 12 V batteriet frakobles, kan bilen ikke oplades. Efter gentilslutning af

12 V batteriet, tændes elsystemet og slukkes igen.

Hold øje med, at opladning er muligt.

🔌 **Start af elsystemet** S. 379

## ⚠ ADVARSEL

Opladning af højspændingsbatteriet i følgende situationer kan forårsage elektrisk stød og brand, hvilket kan medføre alvorlig personskade eller dødsfald:

- Opladning af batteriet i tordenvejr.
- Brug af ladekablet i nærheden af vand eller håndtering med våde hænder.
- Brug af en oplader med et knækket eller revnet hus eller med et flosset eller beskadiget kabel.

Oplad aldrig bilen i nogen af disse situationer.

### » Opladning

Før du bruger et ladekabel til bilen, skal kablet undersøges for skader såsom ridser, revner og flænger. Hvis du konstaterer skader, må du ikke bruge ladekablet. Tag det i stedet til forhandleren for at få det efterset.

I tilfælde af strømsvigt eller andre elektriske afbrydelser under opladning af bilen genoptager bilen automatisk opladningen, når strømmen kommer igen.



Tag følgende forholdsregler for at undgå beskadigelse af opladeren:

- Slå ikke på komponenter til ladestikket med en hård genstand, og pas på ikke at tabe dem.
- Du må ikke trække i, dreje, sammenfiltre, hive i eller træde på ladekablet.
- Må ikke bruges eller opbevares i nærheden af varmekilder.
- Må ikke udsættes for væsker, og brug ikke skræppe kemikalier til rengøring.

Du kan bruge klimaanlægget og lydanlægget i bilen under opladning. Hvis elsystemet er aktiveret under opladningen, kan du bruge funktioner som klimaanlæg, strømudtag, lydanlæg og sædevarmer.

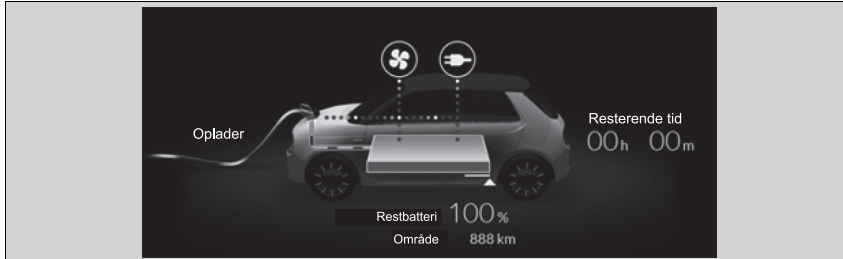
► Effektflow S. 313



Ved brug af klimaanlægget eller det indvendige udtag vises  eller . Brug af dem kan medføre, at bilen oplader langsommere.

#### ►► Opladning

### ⚠ ADVARSEL

Brug af en oplader, der er beskadiget eller modificeret, kan forårsage elektrisk stød og brand, hvilket kan medføre alvorlig personskade eller dødsfald.

Opladeren må aldrig skilles ad eller modificeres. Hvis opladeren beskadiges, må den ikke anvendes. Kontakt en forhandler.

#### BEMÆRK / NOTE

Oplad ikke bilen med et dækken på. Det kan forårsage en fejlfunktion og kan beskadige bilen eller ladesystemets komponenter.

Efterse ladekablets stikprop og ladestikket samt bilens ladeindtag før brug. Hvis stikproppen eller ladestikket er snavset eller på anden måde forurenet, skal de rengøres med en tør og ren klud før brug. Tør ikke ladeindtagets metaldel eller ladestikket. Hvis du ikke kan rengøre stikproppen eller ladestikket, hvis ladeindtaget er snavset, eller hvis noget er beskadiget eller rustent, skal ladekablet og bilen tages med til en forhandler med henblik på eftersyn og eventuel reparation.



## ■ Sådan oplader du (AC)

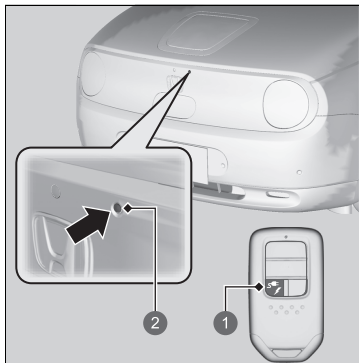

- 1 Udløserknap til opladningsdæksel
- 2 Knap til åbning af dæksel

1. Stands bilen ved en stander beregnet udelukkende til elbiler. Parkér med opladningsdækslet tættest på ladestikket, lige foran frontklappen.
2. Sæt gearvælgeren i positionen **P**.
3. Afbryd elsystemet.
4. Tryk på og hold udløserknappen til opladningsdækslet eller knappen til åbning af dækslet inde.
  - Dækslet åbnes.
  - **Nøgle** S. 172
  - Opladningsindikatoren (hvid) inde i opladningsdækslet lyser i ca. 100 sekunder.

## ►► Sådan oplader du (AC)

Ladeudstyr med følgende angivelse er kompatibelt med AC-opladning.

► **Mærkatplaceringer** S. 103

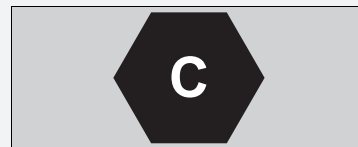

Opladningshastigheden nedsættes hen imod afslutningen af batteriopladningen.

Opladningsdækslet kan også åbnes vha. audio-/informationskærmen.

► **EV-menu** S. 317

Højspændingsbatteriet oplades muligvis ikke, selv om ladestikket er korrekt tilsluttet til bilens ladeindtag, når opladningstimeren er indstillet, men endnu ikke startet.

Sørg for at følge de anvisninger og sikkerhedsforanstaltninger, der følger med udstyret til AC-opladeren.

Hvis du kobler ladestikket fra ladeindtaget, annulleres opladningen automatisk.

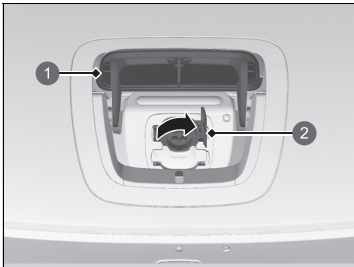

- 1 Opladningsdæksel
- 2 Ladeindtagsklap

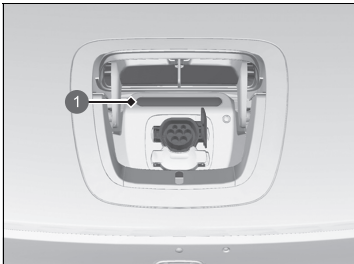

- 1 Opladningsindikator (blå)

- 5. Åbn opladningsdækslet.
- 6. Åbn ladeindtagsklappen.

- 7. Tilslutning af kablet til bilen.
  - Opladningsindikatoren på opladningsdækslet blinker (blåt).

#### ►► Sådan oplader du (AC)

Knap til åbning af opladningsdækslet

##### Når bilen er låst

Tryk på knappen til åbning af opladningsdækslet på den nøglefri fjernbetjening.

##### Når bilen ikke er låst

Tryk på knappen til åbning af opladningsdækslet.

Tag følgende forholdsregler for at undgå beskadigelse af opladeren:

- Slå ikke på komponenter til ladestikket med en hård genstand, og pas på ikke at tabe dem.
- Du må ikke trække i, dreje, sammenfiltre, hive i eller træde på ladekablet.
- Må ikke bruges eller opbevares i nærheden af varmekilder.
- Må ikke udsættes for væsker, og brug ikke skrappe kemikalier til rengøring.

Hvis ladestikket ikke kan frigøres, må du ikke trække for hårdt i det, og følg fremgangsmåden beskrevet på næste side.

► **Hvis du ikke kan frigøre ladestikket** S. 669

Udløserknap til ladestikket

##### Når bilen er låst

Tryk på udløserknappen på den nøglefri fjernbetjening.

##### Når bilen ikke er låst

Tryk på udløserknappen.

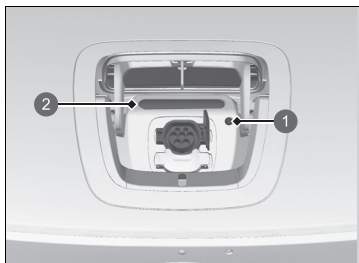

- 1 Udløserknap
- 2 Opladningsindikator (blå)

### ■ Når opladningen er fuldført

Tryk på udløserknappen for at frakoble ladestikket fra ladeindtaget.

- Sørg for at sætte klappen tilbage på ladeindtaget, før du lukker dækslet.

Opladningsindikatoren på opladningsdækslet skifter til blå.

### ► Sådan oplader du (AC)

Hvis dørene er låst, kan ladestikket ikke frakobles, medmindre du har den nøglefri fjernbetjening på dig. For at frakoble det skal dørene låses op.

Hvis du ikke frakobler det inden for 30 sekunder efter at have låst dørene op, låses ladestikket automatisk igen.

## Brug af en timer

Du kan indstille timeren til opladning af højspændingsbatteriet vha. audio-/informationsskærmen.

Bilen påbegynder opladningen på et fastlagt tidspunkt, når ladestikket er tilsluttet til bilen.

► **Indstilling for tidsplan for opladningsventetid** S. 318

### Audio-/informationsskærm

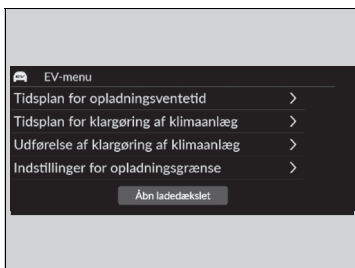

1. Vælg ikonet **EV-menu**, og vælg derefter **Tidsplan for opladningsventetid**.

► **Tidsplan for opladningsventetid** kan ikke indstilles, når du ikke bruger GPS efter tilslutning af 12 V batteriet. Gå til et passende kommunikationsmiljø, og indstil tidsplanen igen.

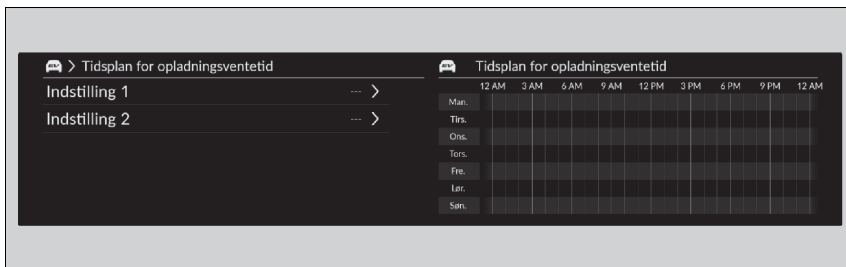

2. Vælg **Indstilling 1** eller **Indstilling 2**.

### ►► Brug af en timer

Hvis batteriets varmesystem er aktiveret, er det måske ikke tilstrækkeligt opladet.

### ►► Audio-/informationsskærm

**Start-/sluttidspunkt:** Batteriet oplades undtagen på det tidspunkt, hvor du har angivet, at opladningen ikke skal starte.

**Startdato:** Batteriet oplades undtagen på det tidspunkt, hvor du har angivet, at opladningen ikke skal starte.

**Placering:** Vælg **Hjem** eller **Hvor som helst**.

► **Hjem** kan vælges, når bilen oplades tæt på din bopæl. Hvis det er tilfældet, skal bilen oplades vha. fjernbetjeningen.

► **Hvor som helst** vælges, når din hjemmeposition ikke er registreret.

**TIL/FRA:** Vælg **TIL** eller **FRA**.

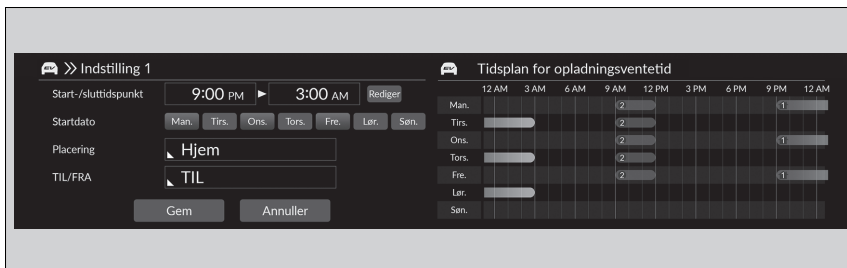

3. Vælg det element, som du vil indstille.

4. Vælg **Gem**.

## ■ Sådan oplades bilen (DC)

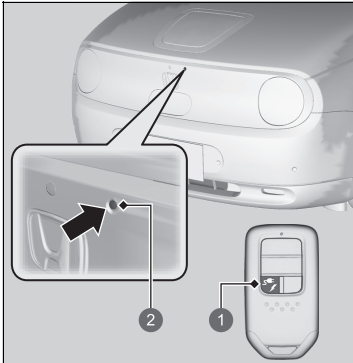

- 1 Udløserknap til opladningsdæksel
- 2 Knap til åbning af dæksel

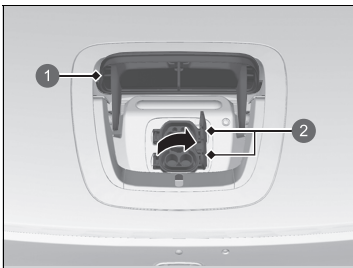

- 1 Opladningsdæksel
- 2 Ladeindtagsklap

1. Stands bilen ved en stander beregnet udelukkende til elbiler. Parkér med opladningsdækslet tættest på ladestikket, lige foran på frontklappen.
2. Sæt gearvælgeren i positionen **P**.
3. Afbryd elsystemet.
4. Tryk på og hold udløserknappen til opladningsdækslet eller knappen til åbning af dækslet inde.
  - Dækslet åbnes.
    - **Nøgle** S. 172
  - Opladningsindikatoren (hvid) inde i opladningsdækslet lyser i ca. 100 sekunder.

5. Åbn opladningsdækslet.
6. Åbn ladeindtagsklappen.

## ►► Sådan oplades bilen (DC)

Ladeudstyr med følgende angivelse er kompatibelt med DC-opladning.

► **Mærkatplaceringer** S. 103



Brug ikke ladekabler, der er længere end 30 m.

Opladningshastigheden nedsættes hen imod afslutningen af batteriopladningen.

Opladningsdækslet kan også åbnes vha. audio-/informationsskærmen.

► **EV-menu** S. 317

Sørg for at følge de anvisninger og sikkerhedsforanstaltninger, der følger med udstyret til CCS2 DC-opladeren.

Knap til åbning af opladningsdækslet

**Når bilen er låst**

Tryk på knappen til åbning af opladningsdækslet på den nøglefri fjernbetjening.

**Når bilen ikke er låst**

Tryk på knappen til åbning af opladningsdækslet.

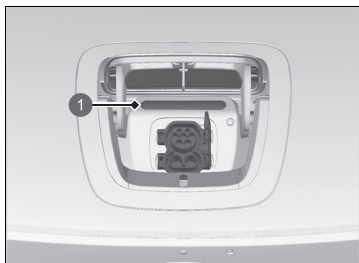

1 Opladningsindikator (blå)

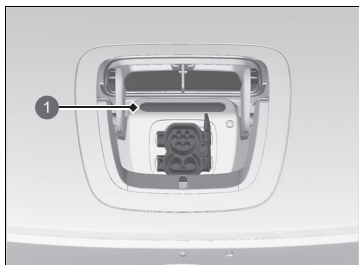

1 Opladningsindikator (blå)

### 7. Tilslutning af kablet til bilen.

- Opladningsindikatoren på opladningsdækslet blinker (blåt).
- Når ladekablet tilsluttes til bilen, skal stikket sættes ind, indtil det rammer bagsiden, så det ikke vipper.

### ■ Når opladningen er fuldført

Ladestikket skal frakobles fra ladeindtaget. Hvis ladestikket har en udløserknop, skal den trykkes ind for at frakoble ladestikket fra ladeindtaget.

- Sørg for at sætte klappen tilbage på ladeindtaget, før du lukker dækslet. Opladningsindikatoren på opladningsdækslet skifter til blå.

### ☒ Sådan oplades bilen (DC)

Når du ønsker at standse opladningen, skal du følge brugsanvisningerne til opladeren. Når opladningen er ophørt, kan du udløse ladestikket. Hvis ladestikket ikke kan frigøres, må du ikke trække for hårdt i det, og følg fremgangsmåden beskrevet på næste side.

☒ **Hvis du ikke kan frigøre ladestikket** S. 669

## ■ Opladningsindikator på siden af bilen

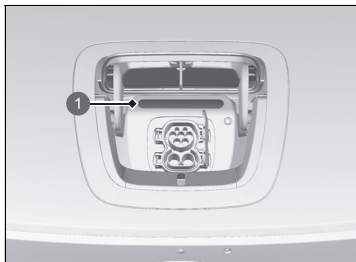

1 Opladningsindikator

Viser højspændingsbatteriets ladestatus.

Hvis den blinker i et stykke tid og derefter lyser konstant, efter ladestikket er sat til, betyder det, at batteriet oplades.

Status for opladningsindikatoren	Forklaring
Blinker langsomt (hvid)	<ul style="list-style-type: none"> <li>Laderen er klar til at oplade batteriet.</li> <li>Opladningen er programmeret til at begynde vha. timeren.                     <ul style="list-style-type: none"> <li>► Opladningsindikatoren slukker efter ca. fem sekunder.</li> </ul> </li> </ul>
Fejende blink (blå)	<ul style="list-style-type: none"> <li>Batteriet oplades.</li> <li>Klimaanlægget aktiveres med fjernbetjeningen, mens ladekablet er sat i.</li> </ul>
Lyser konstant (blå)	<ul style="list-style-type: none"> <li>Opladningen er gennemført.</li> </ul>
Blinker én gang, efter at have været tændt i et par sekunder. (blå)	<ul style="list-style-type: none"> <li>Batteriet er fuldt opladet, og batteriets varmesystem er blevet aktiveret.</li> </ul>
Blinker hurtigt (rød)	<ul style="list-style-type: none"> <li>Der er opstået et problem med ladesystemet.                     <ul style="list-style-type: none"> <li>► Opladningen går ikke i gang.</li> </ul> </li> </ul>
Fortsætter med at lyse (rødt)	<ul style="list-style-type: none"> <li>Ladestikket er ikke sat rigtigt i.                     <ul style="list-style-type: none"> <li>► Når ladekablet tilsluttes til bilen, skal stikket sættes ind, indtil det rammer bagsiden, så det ikke vipper.</li> </ul> </li> </ul>
Fortsætter med at lyse (hvidt)	<ul style="list-style-type: none"> <li>Når opladningsdækslet åbnes.</li> <li>Når opladerens afbryderknop trykkes ned.</li> <li>Når standset af opladerens timer.</li> </ul>



## Højspændingsbatteri

Højspændingsbatteriet aflades gradvist, selv hvis bilen ikke er i brug. Hvis bilen parkeres i en længere periode, kan batteriets opladningsniveau blive lavt. Hvis bilens batteriniveau konstant er lavt, kan det afkorte batterilevetiden og have en negativ indvirkning på bilens rækkevidde. For at vedligeholde batteriet, når bilen ikke er i brug, skal batteriet genoplades mindst én gang hver tredje måned.

Højspændingsbatteriets levetid kan også blive påvirket af den omgivende temperatur. Især når det er koldt udenfor, kan bilens kørefastand reduceres, hvilket kræver en længere batteriopladningstid. Desuden kan parkering i ekstremt varme eller kolde omgivelser øge afladningen af batteriet.

For at forlænge batteriets levetid anbefales det at oplade batteriet helt hver gang før kørsel.

### ■ Batteriets varmesystem

Konstrueret til at forhindre, at batteriets temperatur falder, når temperaturen udenfor falder, og opretholder således start- og driftseffektiviteten.

Når udendørstemperaturen er lav, bruger batteriets varmesystem strøm fra ladeudstyret til at opretholde temperaturen i batteriet, indtil næste gang der køres i bilen.

### ☒ Højspændingsbatteri

Højspændingsbatteriet aflades med tiden og under visse forhold hurtigere. Når batteriets levetid afkortes, ændres bilens kørefastand.

### ☒ Batteriets varmesystem

Hvis højspændingsbatteriets temperatur falder til  $-30^{\circ}\text{C}$  eller derunder, vil elsystemet ikke starte. Vent på, at højspændingsbatteriet varmer op, eller kør bilen til et varmere sted. Bemærk, at brug af batteriets varmesystem ikke hjælper i dette tilfælde.

## Maksimal opladningsindstilling

Du kan bruge audio-/informationskærmen til at ændre den maksimale opladningsgrænse for højspændingsbatteriet ved brug af AC-ladeudstyr.

► **Indstillinger for opladningsgrænse** S. 321

Hvis ladestanderen er placeret på en bakke, er det ikke nødvendigt at oplade bilen helt ved standen. Dette skyldes, at ekstra elektrisk energi kan lagres i højspændingsbatteriet, da motoren fungerer som en elektrisk generator ved kørsel ned ad bakke.

### Indstillinger på audio-/informationskærmen



1. Vælg **EV-menu**.
2. Vælg **Indstillinger for opladningsgrænse**.

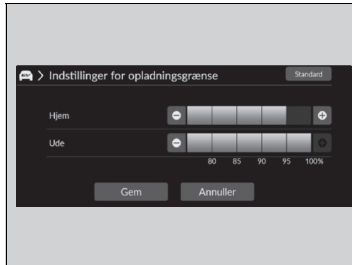

3. Vælg **Hjem** eller **Ude**.
  - Du kan indstille den maksimale opladningsindstilling på baggrund af bilens placering under opladningen.
- Hjem:** Hjem valgt som placering
- Ude:** Et andet sted
4. Vælg din foretrukne lademængde.
5. Vælg **Gem**.

### ► Indstillinger på audio-/informationskærmen

Den maksimale opladningsgrænse gælder kun for AC-opladning.  
For at oplade med den lademængde, der er indstillet i **Hjem**, skal du registrere hjemmepositionen i navigationssystemet.

## Forbedring af energiøkonomien

---

Om det er muligt at forbedre energiøkonomien, afhænger af flere faktorer, herunder kørselsforhold, vægt, kørevaner og bilens tilstand.

Afhængigt af disse samt andre faktorer opnår du eller opnår du ikke den normerede energiøkonomi for denne bil.

### ■ Vedligeholdelse og energiøkonomi

Du kan optimere energiøkonomien gennem korrekt vedligeholdelse af bilen. Sørg altid for at vedligeholde bilen i overensstemmelse med de meddelelser, der vises på førerinformationssystemet.

- Overhold det angivne dæktryk.
- Overbelast ikke bilen med for meget bagage.
- Hold bilen ren. Om vinteren kan ophobning af sne og mudder på bilens underside øge vægten og vindmodstanden.

# Vedligeholdelse

Dette afsnit indeholder grundlæggende oplysninger om vedligeholdelse.



## Før vedligeholdelse

Eftersyn og vedligeholdelse .....	572
Sikkerhed ved udførelse af vedligeholdelse .....	573
Reserve dele og væsker brugt ved vedligeholdelse .....	574
Om servicearbejde .....	575
<b>Servicepåmindelsessystem*</b> .....	576
<b>Vedligeholdelsesplan*</b> .....	581
<b>Vedligeholdelse under frontklappen</b>	
Vedligeholdelsespunkter under frontklappen ...	585
Åbning af frontklappen .....	586
Kølesystem .....	588
Gearolie .....	590

Bremsevæske .....	591
Påfyldning af sprinklervæske .....	593
<b>Udskiftning af pærer</b> .....	594
<b>Kontrol og udskiftning af viskerblade</b> .....	598
<b>Kontrol og udskiftning af dæk</b>	
Kontrol af dæk .....	603
Slidindikatormærker .....	604
Dæklevetid .....	604
Udskiftning af dæk og hjul .....	605
Dækrotation .....	606
Sneudstyr .....	607
<b>12 V batteri</b> .....	608

## Vedligeholdelse af fjernbetjeningen

Udskiftning af knapcellebatteriet .....	614
<b>Vedligeholdelse af klima anlæg</b> .....	616
<b>Rengøring</b>	
Indvendig vedligeholdelse .....	620
Udvendig vedligeholdelse .....	623
<b>Tilbehør og ændringer</b> .....	626

\* Ikke tilgængelig på alle modeller

## Eftersyn og vedligeholdelse

Udfør alle anførte eftersyns- og vedligeholdelsesopgaver for at sikre, at bilen er i god stand, og af hensyn til sikkerheden. Hvis du bemærker noget unormalt (støj, lugt, lav bremsevæskestand, olierester på jorden osv.), skal du få bilen eftersat af en forhandler. Se serviceoplysningerne, der findes for bilen/vedligeholdelsesplanen i denne instruktionsbog for yderligere oplysninger om vedligeholdelse og eftersyn.

➤ **Vedligeholdelsesplan**\* S. 581

### ■ Typer af eftersyn og vedligeholdelse

#### ■ Daglige eftersyn

Foretag eftersyn før lange køreture, når du vasker bilen eller oplader den.

#### ■ Periodiske eftersyn

- Kontrollér bremsevæskestanden én gang om måneden.  
➤ **Bremsevæske** S. 591
- Kontrollér dæktrykket én gang om måneden. Undersøg slidbanen for slitage og fremmedlegemer.  
➤ **Kontrol og udskiftning af dæk** S. 603
- Kontrollér alle udvendige lygter én gang om måneden.  
➤ **Udskiftning af pærer** S. 594
- Kontrollér viskerbladene mindst én gang hvert halve år.  
➤ **Kontrol og udskiftning af viskerblade** S. 598

#### ➤ Eftersyn og vedligeholdelse

I øjeblikket bør al vedligeholdelse udelukkende udføres af en forhandler.

## Sikkerhed ved udførelse af vedligeholdelse

Nogle af de vigtigste sikkerhedsforanstaltninger er beskrevet nedenfor. Vi kan dog ikke advare om alle eventuelle farer i forbindelse med udførelse af vedligeholdelse. Det er kun dig, der kan beslutte, om du bør udføre en given opgave.

### Sikkerhed under vedligeholdelse

- Hold 12 V batteriet, hele højspændingssystemet og tilhørende dele væk fra åben ild, gnister og cigaretter for at mindske risikoen for brand eller eksplosion.
- Efterlad aldrig klude, servietter eller andre brændbare genstande under frontklappen.
  - Varme fra de omgivende dele kan antænde dem og forårsage brand.
- Brug et kommercielt tilgængeligt smøremiddel eller rengøringsmiddel (ikke benzin) til rengøring af dele.
- Brug sikkerhedsbriller og beskyttelsesbeklædning ved arbejde med 12 V batteriet eller med trykluft.

#### ▣ Sikkerhed ved udførelse af vedligeholdelse

### ⚠ ADVARSEL

Utilstrækkelig vedligeholdelse af bilen eller manglende udbedring af en fejl før kørsel kan forårsage kollision med alvorlig personskade eller dødsfald til følge.

Følg altid anbefalingerne vedrørende eftersyn og vedligeholdelse samt vedligeholdelsesplanen i denne instruktionsbog/serviceoplysningerne, der findes for bilen.

### ⚠ ADVARSEL

Hvis vedligeholdelsesanvisningerne og sikkerhedsforanstaltningerne ikke overholdes, kan det medføre alvorlig personskade eller dødsfald.

Følg altid procedurerne og sikkerhedsforanstaltningerne i instruktionsbogen.

## ■ **Bilsikkerhed**

- Bilen skal holde stille.
  - Kontrollér, at bilen er parkeret på en plan overflade, at parkeringsbremsen er aktiveret, og at elsystemet er slukket.
- Pas på varme dele, da de kan forårsage forbrændinger.
  - Lad elsystemet køle af, før du kommer i kontakt med bilens dele.
- Pas på bevægelige dele, da de kan forårsage personskade.
  - Aktivér ikke elsystemet, medmindre du er blevet instrueret i, hvordan du gør det.  
Hold hænder og andre kropsdele væk fra bevægelige dele.
- Rør ikke ved højspændingsbatteriet eller kablerne (orange).

## **Reservedele og væsker brugt ved vedligeholdelse**

---

Det tilrådes at bruge originale Honda dele og væsker ved udførelse af vedligeholdelse og service på bilen. Originale Honda dele er fremstillet i overensstemmelse med samme høje kvalitetsstandarder som Honda biler.

## Om servicearbejde

Hvis servicepåmindelsessystemet er tilgængeligt i bilen, informeres du via førerinformationssystemet om, hvornår bilen skal have udført servicearbejde. Se serviceoplysningerne, der findes for bilen, for en forklaring af servicekoderne, der vises på displayet.

➤ **Servicepåmindelsessystem\*** S. 576

Hvis servicepåmindelsessystemet ikke er tilgængeligt, følges vedligeholdelsesplanen i servicebogen\*, der fulgte med bilen.

Hvis der ikke fulgte en servicebog\* med bilen, følges vedligeholdelsesplanen i denne instruktionsbog.

➤ **Vedligeholdelsesplan\*** S. 581

### Om servicearbejde

#### Modeller med servicepåmindelsessystem

Hvis du har planer om at tage bilen uden for de lande, hvor servicepåmindelsessystemet gælder, skal du rådføre dig med din forhandler om, hvordan du registrerer dine servicepåmindelsesoplysninger og planlægger dit servicearbejde efter forholdene i det pågældende land.

\* Ikke tilgængelig på alle modeller





Indeholder oplysninger om, hvilke servicepunkter der skal udføres. Servicepunkterne vises med en kode og et ikon. Systemet fortæller dig, hvornår du skal tage bilen til en forhandler på baggrund af resterende dage.

Når tiden for næste serviceeftersyn nærmer sig, er inde eller er overskredet, vises et advarselsikon også i førerinformationssystemet, hver gang du indstiller strømtilstanden til TIL.

## Servicepåmindelsessystem\*

Du kan vælge at få vist en tilhørende advarselsmeddelelse sammen med advarselsikonet i førerinformationssystemet.

## ■ Visning af servicepåmindelsesoplysninger

1. Indstil strømtilstanden til TIL.
2. Tryk på  knappen (hjem).
3. Rul på venstre vælgerhjul, indtil  vises.
4. Tryk på venstre vælgerhjul for at gå til skærmbilledet for servicepåmindelsesoplysninger. Vedligeholdelsespunkt(er) vises i førerinformationssystemet sammen med umiddelbart forestående servicepunkter.

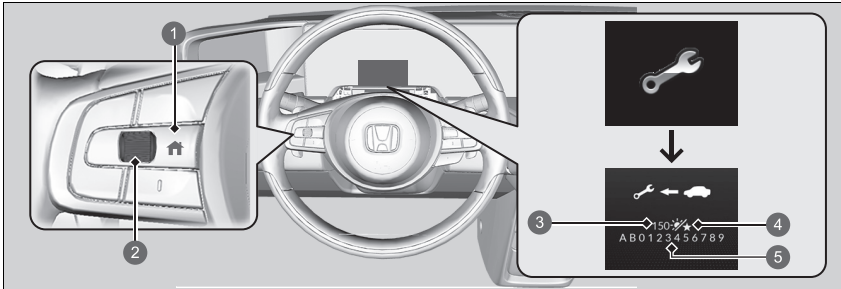

- 1  knap (hjem)
- 2 Venstre vælgerhjul
- 3 Resterende dage
- 4 Dagsikon
- 5 Kode(r) for vedligeholdelsespunkter

Indikatoren for systemmeddelelse () tændes, samtidig med at servicepåmindelsesoplysningerne vises.

## ▣ Visning af servicepåmindelsesoplysninger

Ud fra driftsforholdene for motoren beregner systemet de resterende dage, før næste serviceeftersyn skal udføres.

Hvis systemet beregner, at det angivne tidspunkt for næste serviceeftersyn kommer før det angivne kilometertal, vil servicepåmindelsesoplysningerne skifte til i stedet at vise det resterende antal dage.

## ■ Advarselsikoner og servicepåmindelsesoplysninger i førerinformationssystemet

Advarselsikon	Servicepåmindelsesoplysninger	Forklaring	Oplysninger
<p><b>Serviceeftersyn snart påkrævet</b></p> 		<p>Et eller flere af servicepunkterne skal udføres inden for 30 dage. De resterende dage er vurderet ud fra kørselsforholdene.</p>	<p>Den resterende tid tælles ned i dage.</p>
<p><b>Serviceeftersyn påkrævet nu</b></p> 		<p>Et eller flere af servicepunkterne skal udføres inden for 10 dage. De resterende dage er vurderet ud fra kørselsforholdene.</p>	<p>Få det anførte servicearbejde udført hurtigst muligt.</p>
<p><b>Serviceeftersyn overskredet</b></p> 		<p>Det anførte servicearbejde er stadigvæk ikke blevet udført, når den resterende tid har nået 0.</p>	<p>Bilen har passeret tidspunktet for påkrævet service. Få straks servicearbejdet udført, og sørg for at få nulstillet servicepåmindelsessystemet.</p>

## ■ Servicepåmindelsespunkter

Servicepunkterne, der vises i førerinformationssystemet, vises med en kode og et ikon. Se serviceoplysningerne, der findes for bilen, for en forklaring af de forskellige servicepåmindelseskoder og -ikoner.

## ■ Servicepåmindelsessystemets tilgængelighed

Selv om servicepåmindelsesoplysningerne vises i førerinformationssystemet, når der trykkes på





knappen (hjem), er der visse lande, hvor dette system ikke er tilgængeligt. Se serviceoplysningerne, der findes for bilen, eller spørg en forhandler, om du kan bruge servicepåmindelsessystemet.

## » Servicepåmindelsessystemets tilgængelighed

Hvis du har planer om at tage bilen uden for de lande, hvor servicepåmindelsessystemet gælder, skal du rådføre dig med din forhandler om, hvordan du registrerer dine servicepåmindelsesoplysninger og planlægger dit servicearbejde efter forholdene i det pågældende land.

## ■ Nulstilling af displayet

Nulstil servicepåmindelsesvisningen, hvis du har udført servicearbejde.

1. Indstil strømtilstanden til TIL.
2. Tryk på  knappen (hjem).
3. Rul på venstre vælgerhjul, indtil  vises.
4. Tryk på venstre vælgerhjul for at gå til skærbilledet for servicepåmindelsesoplysninger.
5. Tryk på og hold venstre vælgerhjul inde i ca. 10 sekunder.
6. Rul på venstre vælgerhjul, og vælg **Nulstil** (du kan også vælge **Annullér** for at afslutte processen).
7. Tryk på venstre vælgerhjul for at nulstille det valgte punkt.
8. Gentag fra trin 5, hvis der er andre punkter, du vil nulstille.

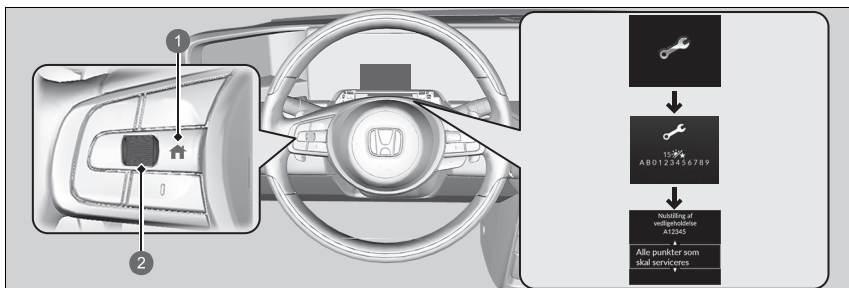

- 1  knap (hjem)
- 2 Venstre vælgerhjul

## » Nulstilling af displayet

### BEMÆRK / NOTE

Undladelse af at nulstille servicepåmindelsesoplysningerne efter udført servicearbejde medfører, at systemet viser forkerte vedligeholdelsesintervaller, hvilket kan medføre alvorlige mekaniske problemer.

Du kan også nulstille servicepåmindelsessystemets informationsdisplay vha. audio/informationsskærmen.

 **Funktioner, der kan tilpasses** S. 323

Forhandleren nulstiller servicepåmindelsesvisningen, når det nødvendige servicearbejde er udført. Hvis andre end en forhandler udfører servicearbejde, skal du selv nulstille servicepåmindelsesvisningen.

Oplysninger om vedligeholdelse af bilen findes sammen med serviceoplysningerne for bilen (hvis tilgængelige). Hvis serviceoplysningerne ikke er tilgængelige, skal du se følgende vedligeholdelsesplaner.

Vedligeholdelsesplanen skitserer det vedligeholdelsesarbejde, der som minimum skal udføres for at sikre, at bilen kører uden problemer. Afhængigt af lokale og klimatiske forskelle vil det muligvis være nødvendigt med ekstra vedligeholdelse. Se garantibogen for en mere detaljeret beskrivelse.

Vedligeholdelsesarbejdet skal udføres af korrekt uddannede teknikere og med det korrekte udstyr. Din autoriserede forhandler opfylder alle disse krav.

\* Ikke tilgængelig på alle modeller

Modeller uden serviceoplysninger for bilen

Udfør vedligeholdelse ved det angivne kilometertal eller tidspunkt - alt efter hvad der kommer først.	km x 1000	20	40	60	80	100	120	140	160	180	200
	måneder	12	24	36	48	60	72	84	96	108	120
Udskift gearolien	Normale kørselsforhold	For hver 100.000 km									
	Særlige kørselsforhold	For hver 50.000 km									
Udskift støv- og pollenfilteret		•	•	•	•	•	•	•	•	•	•
Kontrollér for- og bagbremserne		For hver 10.000 km eller hvert år									
Udskift bremsevæsken		Hvert 3. år									
Kontrollér udløbsdatoen for flasken til dækreparationssættet		Hvert år									
<b>Efterse følgende dele:</b>											
Drivakselmanchetter		For hver 10.000 km eller hvert år									
Forbindelsesstænger, tandstangshus og manchetter											
Ophængskomponenter											
Bremseslanger og -rør (herunder ABS/VSA)		•	•	•	•	•	•	•	•	•	•
Alle væskestande samt væskernes tilstand		•	•	•	•	•	•	•	•	•	•
Batteridækslet under karosseriet		•	•	•	•	•	•	•	•	•	•

**Modeller uden serviceoplysninger for bilen**

Hvis du kører bilen under særlige kørselsforhold, skal følgende servicepunkter udføres efter planen for særlige kørselsforhold.

Punkter	Betingelse
Gearolie	B og D

**» Vedligeholdelsesplan\***

Forholdene betragtes som særlige, når du kører:  
B. Ved ekstremt varme temperaturer over 35 °C.  
D. Med læs på taget eller i bjerge.

\* Ikke tilgængelig på alle modeller



## Vedligeholdelsesoversigt (på biler uden separat servicejournal)

Få serviceforhandleren til at registrere alt påkrævet servicearbejde herunder. Gem kvitteringer for alt arbejde udført på bilen.

Km eller måned	Dato	Underskrift eller stempel
<b>20.000 km</b> (eller 12 måneder)		
<b>40.000 km</b> (eller 24 måneder)		
<b>60.000 km</b> (eller 36 måneder)		
<b>80.000 km</b> (eller 48 måneder)		
<b>100.000 km</b> (eller 60 måneder)		
<b>120.000 km</b> (eller 72 måneder)		
<b>140.000 km</b> (eller 84 måneder)		
<b>160.000 km</b> (eller 96 måneder)		
<b>180.000 km</b> (eller 108 måneder)		
<b>200.000 km</b> (eller 120 måneder)		

## Vedligeholdelsespunkter under frontklappen

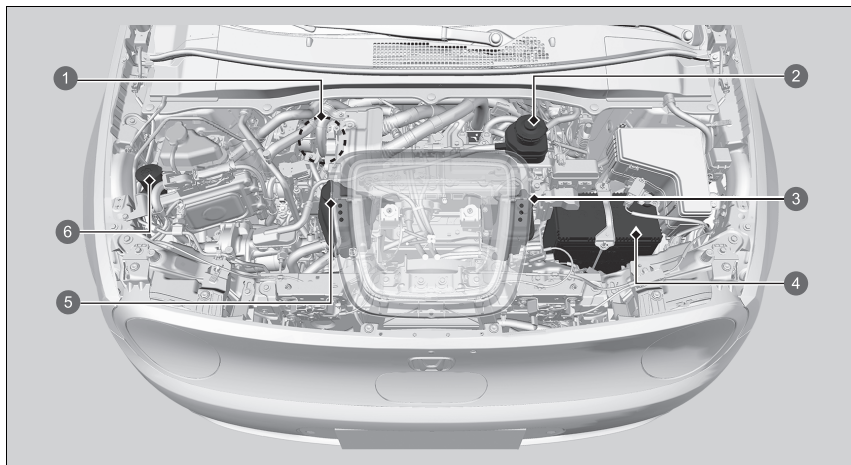

- 1 Bremsevæske (sort hætte) (højrestyret model)
- 2 Bremsevæske (sort hætte) (venstrestyret model)
- 3 Reservetank til kølevæske til drivlinjestyremodul
- 4 12 V batteri
- 5 Reservetank til kølevæske til intelligent effektenhed
- 6 Sprinklervæske (blåt dæksel)

## Åbning af frontklappen



- 1 Udløserhåndtag til frontklap
- 2 Træk

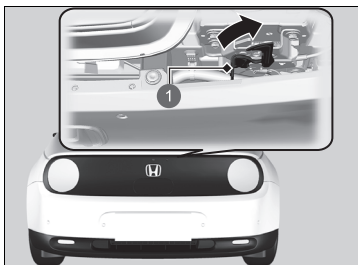

- 1 Greb

1. Parkér bilen på en plan overflade, og aktivér parkeringsbremsen.
2. Træk i udløserhåndtaget til frontklappen under nederste udvendige hjørne af instrumentbrættet i førersiden.
  - Frontklappen åbner lidt.

3. Skub låsegrebet til frontklappen (placeret under frontklappens forkant) til siden, og løft frontklappen. Når du har løftet frontklappen en smule op, kan du slippe grebet.

### ►► Åbning af frontklappen

#### BEMÆRK / NOTE

Lad være med at åbne frontklappen, mens viskerarmene er vipet op. Frontklappen vil ramme viskerne, hvilket kan beskadige frontklappen og/eller viskerarmene.

Når du lukker frontklappen, skal du kontrollere, at den er forsvarligt lukket.

Hvis låsegrebet til frontklappen bevæger sig stramt, eller hvis du kan åbne frontklappen uden at løfte i grebet, skal låsemekanismen rengøres og smøres.

Køleblæserne og klimaanlægget fungerer ikke, når frontklappen er åben, og klimaanlægget slås til med fjernbetjeningen.

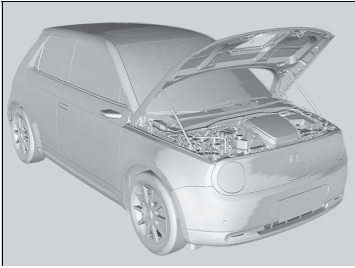

4. Løft frontklappen næsten helt op.
  - De hydrauliske afstivere løfter den op resten af vejen og holder den oppe.

Når du lukker frontklappen, skal du sænke den forsigtigt. Fjern hånden i en højde af ca. 30 cm, og lad frontklappen lukke.

#### ✘ Åbning af frontklappen

Når frontklappen lukkes, skal du kontrollere, at både højre og venstre lås er forsvarligt låst.

Luk ikke frontklappen ved at tage fat i opladningsdækslets åbning.

## Kølesystem

**Anbefalet kølevæske: Original kølevæske fra Honda**

Kølevæske bruges til at sænke temperaturen i højspændingsbatteriet, effektstyreenheden og tilhørende dele. Når kølevæskestanden kontrolleres, skal du sørge for at følge nedenstående fremgangsmåder. Hvis kølevæskestanden er under **MIN** mærket, skal du få bilen efterset af en forhandler.

### ■ Kontrol af kølevæskestanden i drivlinjestyremodulet

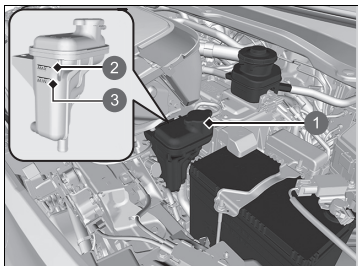

1. Kontrollér væskestanden i tanken.
2. Hvis kølevæskestanden er faldet til under **MIN** mærket, skal du få bilen efterset af en forhandler.
  - Kun en uddannet tekniker kan påfylde kølevæske og kontrollere systemet for lækager.

- 1 Reservetank
- 2 **MAX**
- 3 **MIN**

## ■ Kontrol af kølevæskestanden i den intelligente effekttenhed

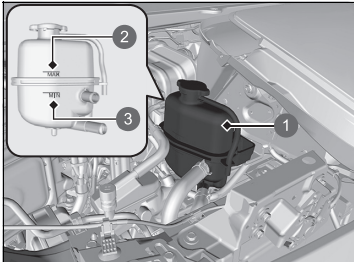

1. Kontrollér væskestanden i tanken.
2. Hvis kølevæskestanden er faldet til under **MIN** mærket, skal du få bilen efterset af en forhandler.
  - Kun en uddannet tekniker kan påfylde kølevæske og kontrollere systemet for lækager.

- ① Reservetank
- ② **MAX**
- ③ **MIN**

## ■ Kølerdæksel



- Må aldrig åbnes i varm tilstand.
- Der trænger varm kølevæske ud, som skolder dig.
- Overtryksventilen begynder at åbne ved 49 kPa.

## Gearolie

**Anbefalet olie: Honda ATF DW-1**

Få en forhandler til at kontrollere oliestanden, og udskift om nødvendigt.

Forsøg ikke selv at kontrollere eller skifte gearolien.

### » Gearolie

#### BEMÆRK / NOTE

**Undgå at blande Honda ATF DW-1 med anden gearolie.**  
Brug af anden gearolie end Honda ATF DW-1 kan påvirke gearkassens funktionalitet og holdbarhed samt beskadige gearkassen.

Enhver form for materielle skader, som forårsages af brug af anden gearolie end Honda ATF DW-1, er ikke dækket af Hondas nybilsgaranti.

## Bremsevæske

Anbefalet væske: Bremsevæske mærket DOT 3 eller DOT 4

### ■ Kontrol af bremsevæske

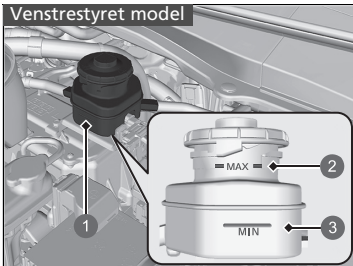

- ① Reservetank
- ② MAX
- ③ MIN

Væskestanden skal være mellem **MIN**- og **MAX**-mærkerne på siden af reservetanken.

### » Bremsevæske

#### BEMÆRK / NOTE

Bremsevæske mærket DOT 5 er ikke kompatibel med bilens bremsesystem og kan forårsage omfattende materielle skader.

Vi tilråder at bruge et originalt produkt.

Hvis bremsevæsken er ved eller under **MIN**-mærket, skal en forhandler hurtigst muligt kontrollere bilen for lækager eller slidte bremseklodser.



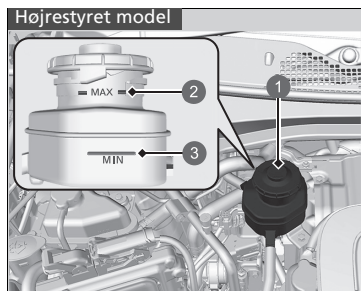

- ① Reservetank
- ② **MAX**
- ③ **MIN**

## Påfyldning af sprinklervæske

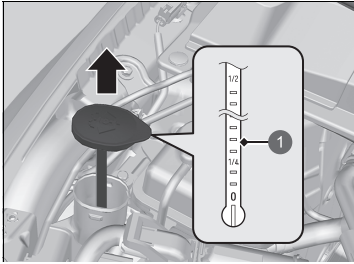

1 Væskemåler

Kontrollér sprinklervæskestanden vha. måleren for sprinklervæskestand på dækslet.

Hvis sprinklervæskestanden er lav, fyldes der sprinklervæske i beholderen.

Påfyld sprinklervæsken omhyggeligt. Hæld ikke for meget i beholderen.

### ►► Påfyldning af sprinklervæske

#### BEMÆRK / NOTE

Fyld ikke frostvæske eller en blanding af eddike og vand i sprinklervæskebeholderen.  
 Frostvæske kan forårsage laksninger. En blanding af eddike/ vand kan beskadige sprinklervæskesystemet.  
 Brug kun kommercielt tilgængelig sprinklervæske.  
 Undgå længere tids brug af hårdt vand, da der ellers kan danne sig kalk.

## Forlygter

---

Forlygterne er af LED-typen. Få en forhandler til at efterse og udskifte lygteenheden.

## Tågeforlygter

---

Tågeforlygterne er af LED-typen. Få en forhandler til at efterse og udskifte lygteenheden.

## Positionsllys/kørellys

---

Positionslýset/kørelýset er af LED-typen. Få en forhandler til at efterse og udskifte lygteenheden.

## Forreste afviserblink

---

De forreste afviserblink er af LED-typen. Få en forhandler til at efterse og udskifte lygteenheden.

## Afviserblink på siden/katastrofeblink

---

Pærerne til afviserblinkene på siden er af LED-typen. Få en forhandler til at efterse og udskifte lygteenheden.

## Stoplygter/baglygter og bageste afviserblink

---

Pærerne til stoplygterne/baglygterne og de bageste afviserblink er af LED-typen. Få en forhandler til at efterse og udskifte lygteenheden.

### Forlygter

Forlygternes lyskegle er fabriksindstillet og behøver normalt ikke indstilles. Hvis du jævnligt kører med tunge genstande i bagagerummet, skal du imidlertid få lyskeglen genjusteret af en forhandler eller kvalificeret tekniker.

## Bageste nummerpladelys

---

Det bageste nummerpladelys er af LED-typen. Få en forhandler til at efterse og udskifte lygteenheden.

## Højt monteret stoplygte

---

Den højt monterede stoplygte er af LED-typen. Få en forhandler til at efterse og udskifte lygteenheden.

## Baklygter og tågebaglygte

---

Baklygterne og tågebaglygten er af LED-typen. Få en forhandler til at efterse og udskifte lygteenheden.

## Omgivende belysning omkring de udvendige håndtag

---

Den omgivende belysning omkring de udvendige håndtag er af LED-typen. Få en forhandler til at efterse og udskifte lygteenheden.

## Opladningsindikator

Opladningsindikatoren er af LED-typen. Få en forhandler til at efterse og udskifte lygteenheden.

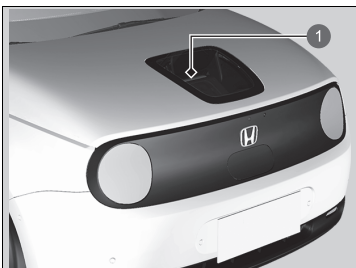

1 Opladningsindikator

## Andre pærer

### ■ Pærer til lys til makeup-spejl

Brug følgende pærer ved udskiftning.

**Lys til makeup-spejl: 1,8 W**

1. Lirk kanten af dækslet op med en kærvskruetrækker for at tage dækslet af.
  - ▶ Pak skruetrækkeren ind i en klud for at undgå at lave ridser.

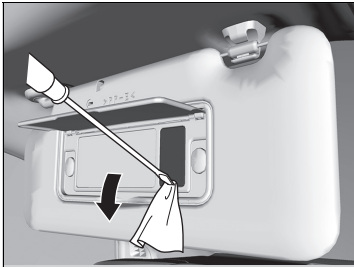

2. Udskift den gamle pære med den nye pære.

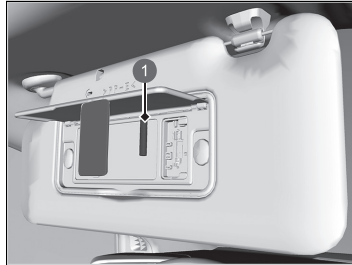

- 1 Pære

## Kontrol af viskerblade

Hvis viskergummiet er nedbrudt, vil det efterlade striber, og viskerbladets hårde overflader kan ridse ruden.

## Udskiftning af viskergummi på forrudevisker



1. Indstil strømtilstanden til KØRETØJ FRA.
2. Inden for 10 sekunder efter at strømtilstanden er blevet indstillet til KØRETØJ FRA, holdes kontakten til vinduesviskerne i positionen **MIST** i mere end 2 sekunder.
  - ▶ Begge viskerarme indstilles til vedligeholdelsespositionen (som vist på billedet).

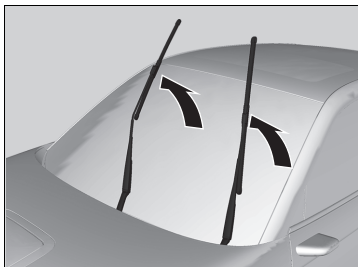

3. Løft begge viskerarme.

### Udskiftning af viskergummi på forrudevisker

#### BEMÆRK / NOTE

Undgå at tabe viskerarmen ned på forruden, da det kan beskadige viskerarmen og/eller forruden.

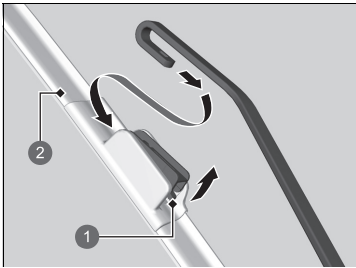

- ① Tap
- ② Holder

4. Tryk på tappen, og hold den nede, hvorefter holderen skubbes af viskerarmen.

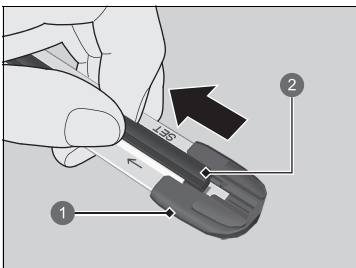

- ① Endedæksel i bunden
- ② Viskerblad

5. Træk enden af viskerbladet i pilens retning (som vist på billedet), indtil den er ude af holderens endedæksel.



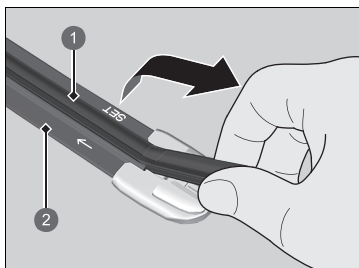

- 1 Viskerblad
- 2 Holder

6. Træk viskerbladet i modsat retning for at skubbe det ud af holderen.

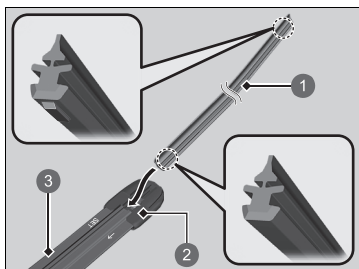

- 1 Viskerblad
- 2 Dæksel
- 3 Holder

7. Indsæt den flade side af det nye viskerblad i den nederste del af holderen. Skub viskerbladet helt på plads.

8. Montér enden af viskerbladet i dækslet.

9. Skub holderen på viskerarmen, indtil den låser på plads.

10. Sænk begge viskerarme.

11. Indstil strømtilstanden til TIL, og hold kontakten til vinduesviskerne i positionen **MIST**, indtil begge viskerarme vender tilbage til standardpositionen.

## Udskiftning af viskergummi på bagrudevisker

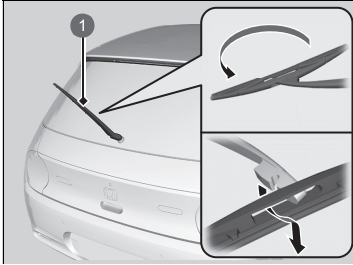

1. Vip viskerarmen op.
2. Vip den nederste ende af viskerbladet op, indtil det frigøres fra viskerarmen.

1 Viskerarm

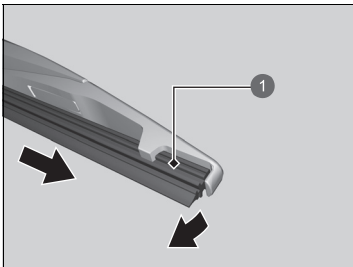

1 Viskerblad

3. Skub viskerbladet ud af viskerarmen.

### Udskiftning af viskergummi på bagrudevisker

#### BEMÆRK / NOTE

Pas på ikke at tabe viskerarmen. Det kan beskadige bagruden.

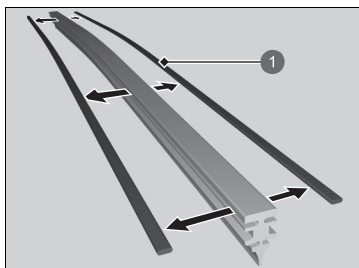

1 Stiver

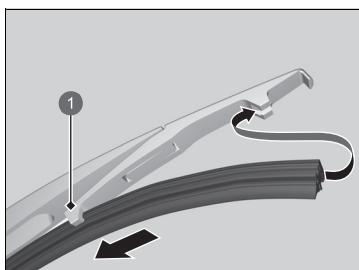

1 Holder

4. Afmonter stiverne fra viskerbladet, og monter dem på et nyt viskerblad.

5. Skub det nye viskerblad på holderen.  
► Kontrollér, at det er sat ordentligt fast, og monter derefter viskerbladsenheden på viskerarmen.

## Kontrol af dæk

For at kunne køre sikkert i bilen skal dækkene være af den rigtige type og størrelse. De skal ligeledes være i god stand, være forsynet med en tilstrækkelig slidbane og være pumpet op til det korrekte dæktryk.

### ■ Retningslinjer for dæktryk

Korrekt dæktryk giver den bedste kombination af køreegenskaber, slidbanelevetid og kørekomfort. De foreskrevne dæktryk findes på et mærkat på dørstolpen i førersiden.

Dæk med for lavt tryk slides uensartet, forringer køreegenskaberne og energiøkonomien og kan lettere svigte på grund af overophedning.

Dæk med for højt tryk giver bilen en hårdere kørsel, ødelægges nemmere af huller i vejbanen og slides uensartet.

Kontrollér alle dækkene dagligt før kørsel. Hvis det ene dæk ser fladere ud end det andet, kontrolleres med en dæktryksmåler.

Mål dæktrykkene i alle dæk mindst én gang om måneden og før lange ture. Selv dæk, der er i god stand, kan miste 10-20 kPa (0,1 til 0,2 bar) om måneden.

### ■ Retningslinjer for kontrol

Hver gang dæktrykket måles, skal dækkene og ventilspindlerne også kontrolleres.

Se efter:

- Buler og ujævnheder i slidbanen eller på siden af dækket. Udskift dækket, hvis du finder snit eller revner på siden af det. Udskift dækket, hvis du kan se stoffet eller trådene.
- Fjern alle fremmedlegemer, og kontrollér for utætheder.
- Uens slitage af slidbanen. Få en forhandler til at kontrollere sporingen.
- Kraftig slitage af slidbanen.
  - **Slidindikatormærker** S. 604
- Revner eller andre skader omkring ventilspindlen.

### ☒ Kontrol af dæk

## ⚠ ADVARSEL

Brug af dæk, der er meget slidte, eller som ikke er pumpet tilstrækkeligt op, kan forårsage kollision med alvorlig personskade eller dødsfald til følge.

Følg alle anvisningerne i denne instruktionsbog med hensyn til dæktryk og vedligeholdelse af dæk.

Mål dæktrykket, mens dækkene er kolde. Det vil sige, at bilen har været parkeret i mindst tre timer eller har kørt mindre end 1,6 km. Pump luft i eller luk luft ud af dækket, indtil korrekt dæktryk er opnået.

Hvis dæktrykket kontrolleres, når dækkene ikke er kølet af, kan dæktrykket være helt op til 30-40 kPa (0,3 til 0,4 bar) højere, end hvis dækkene var kølet af.

Når dæktrykket justeres, skal du kalibrere dæktrykadvarselssystemet.

➤ **Dæktrykadvarselssystem** S. 418

Få en forhandler til at kontrollere dækkene, hvis der mærkes vedvarende vibrationer under kørsel. Nye dæk og alle dæk, der har været af- og påmonteret, skal afbalanceres korrekt.

## Slidindikatormærker

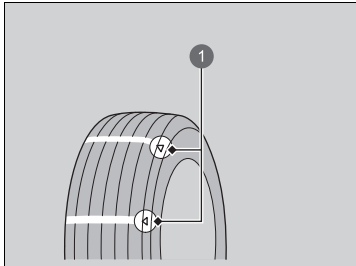

1 Eksempel på et slidindikatormærke

Dækkets mønsterdybde er ca. 1,6 mm mindre ved slidindikatormærket end på resten af dækket. Hvis slidbanen er slidt så langt ned, at slidindikatormærket kan ses, skal dækket udskiftes.  
**Slidte dæk har dårligt vejgreb på våd vej.**

## Dæklevetid

Dæklevetiden afhænger af mange forskellige faktorer, herunder kørestil, vejforhold, belastning, dæktryk, vedligeholdelsehistorik, hastighed og miljøforhold (selv om dækkene ikke er taget i brug).

Ud over regelmæssige eftersyn og dæktryksmålinger anbefales det, at du får dækkene kontrolleret én gang om året, når dækkene er fem år gamle. Alle dæk skal skrotes efter 10 år fra produktionstidspunktet, uanset hvilken stand de er i, eller hvor slidte de er.

## Udskiftning af dæk og hjul

Udskift dækkene med radialdæk af samme størrelse og med samme bæreevne samt hastigheds- og dæktryksskategorier (som vist på siden af dækket). Brug af dæk af en anden størrelse eller type kan medføre, at visse af bilens systemer som f.eks. ABS- og VSA-systemet ikke fungerer korrekt.

Det er bedst at udskifte alle fire dæk på samme tid. Hvis dette ikke er muligt, skal fordækkene og bagdækkene udskiftes parvis.

Kontrollér, at hjulenes specifikationer svarer til de originale hjul.

### Udskiftning af dæk og hjul

#### **ADVARSEL**

Montering af forkerte dæk kan påvirke bilens styreegenskaber og stabilitet. Dette kan forårsage kollision med alvorlig personskade eller dødsfald til følge.

Brug altid den størrelse og type dæk, der anbefales på mærkatet med dækinformationer i bilen.

## Dækrotation

De forreste og bageste dækstørrelser er forskellige.

Som følge deraf kan for- og bagdæk på denne bil ikke byttes rundt.

### » Dækrotation

Dæk med retningsbestemt mønster skal monteres med rotationsmærket vendt fremad som vist nedenfor.

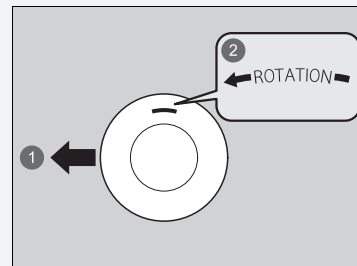

- 1 Forende
- 2 Rotationsmærke

## Sneudstyr

Ved kørsel på sne- eller isglatte veje monteres vinterdæk eller snekæder. Sæt farten ned, og sørg for at holde passende afstand til forankørende.

Pas især på, når du betjener rattet eller bremserne, for at undgå udskridning.

Brug snekæder, vinterdæk eller helårsdæk, når det er nødvendigt eller i henhold til den lokale lovgivning.

Bemærk følgende ved montering.

Om vinterdæk:

- Vælg dæk af samme størrelse og med samme bæreevne som de originale dæk.
- Montér dækkene på alle fire hjul.

Om snekæder:

- Rådfør dig med en forhandler, før du køber snekæder til bilen.
- Montér dem kun på baghjulene.
- Da bilen kun har begrænset frigang mellem hjul og skærmkasser, anbefaler vi på det kraftigste at bruge nedenstående snekæder:

Original dækstørrelse*1	Kædetype
<b>205/55R16 91V</b>	<b>RUD-matic classic 48484</b>
<b>225/45ZR17 (94Y)</b>	<b>RUD-matic classic 48489</b>

\*1: Den originale dækstørrelse er anført på mærkatet med dækinformationer på dørstolpen i førersiden.

- Følg snekædeproducentens anvisninger ved montering. Montér dem så stramt som muligt.
- Kontrollér, at kæderne ikke kommer i berøring med bremserørene eller ophænget.
- Kør langsomt.

### ⓘ Sneudstyr

## ⚠ ADVARSEL

Brug af forkerte snekæder eller forkert montering af snekæder kan beskadige bremserørene og forårsage kollision med alvorlig personskade eller dødsfald til følge.

Følg alle anvisningerne i denne instruktionsbog med hensyn til valg og brug af snekæder.

### BEMÆRK / NOTE

Udstyr, som har den forkerte størrelse, eller som er forkert monteret, kan beskadige bilens bremserør, ophæng, chassis og hjul. Stands, hvis udstyr rammer dele af bilen.

Hvis den maksimale hastighed for vinterdækkene er lavere end bilens tophastighed, skal der i henhold til EU-lovgivningen for dæk påsættes et mærkat med den maksimale hastighed for dækkene inden for førerens synsfelt. Der kan fås et mærkat hos dækforhandleren. Kontakt en forhandler, hvis du har spørgsmål.

Når du monterer snekæder, skal du sørge for at følge snekædeproducentens anvisninger, hvad angår restriktioner i bilens funktionalitet.

Brug kun snekæder i nødstilfælde, eller hvis loven kræver, at de bruges ved kørsel i et bestemt område.

Kør mere forsigtigt ved kørsel med snekæder på sne eller is. Dæk med snekæder kan opføre sig mere uforudsigeligt end gode vinterdæk uden kæder.

Hvis bilen er udstyret med sommerdæk, skal du være opmærksom på, at dækkene ikke er beregnet til vinterkørselsforhold. Kontakt en forhandler for at få yderligere oplysninger.



## Kontrol af 12 V batteriet

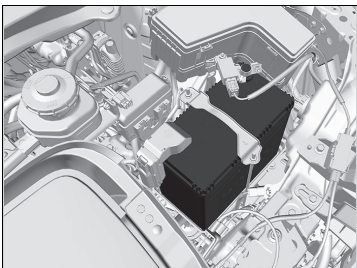

Batteriets tilstand overvåges af en sensor, der sidder på batteriets minuspol. Hvis der er et problem med sensoren, viser førerinformationssystemet en advarselsmeddelelse. Hvis det sker, skal du få bilen efterset af en forhandler.

Kontrollér batteripolerne for tæring én gang om måneden.

Hvis batteriet er frakoblet eller afladet:

- Lydanlægget deaktiveres.
  - ➔ **Genaktivering af lydanlægget** S. 255
- Uret nulstilles.
  - ➔ **Indstilling af ur** S. 273

### Højrestyret model

- Startspærrefunktionen skal nulstilles.
  - ➔ **Indikator for startspærrefunktion** S. 121

### Alle modeller

- Bilen kan ikke oplades. Efter gentilslutning af batteriet tændes elsystemet og slukkes igen. Hold øje med, at opladning er muligt.
  - ➔ **Start af elsystemet** S. 379
  - ➔ **Opladning** S. 556

### 12 V batteri

## ⚠ ADVARSEL

Batteriet afgiver eksplosive gasarter under normal drift.

Gnister eller åben ild kan få batteriet til at eksplodere med alvorlig personskade eller dødsfald til følge.

Hold batteriet væk fra åben ild, gnister og brændbare materialer.

Brug beskyttelsesbeklædning og en ansigtsmaske, eller få en faglært tekniker til at udføre vedligeholdelse på batteriet.

## ⚠ ADVARSEL

Batteriet indeholder svovlsyre (elektrolytvæske), som er stærkt ætsende og giftig.

Hvis elektrolytvæske kommer i kontakt med øjnene eller huden, kan det medføre alvorlige forbrændinger. Brug beskyttelsesbeklædning og sikkerhedsbriller, når du arbejder på eller i nærheden af batteriet.

Hvis elektrolytvæske indtages, kan det medføre en dødelig forgiftning, hvis der ikke handles med det samme.

OPBEVARES UTILGÆNGELIGT FOR BØRN

## ☒ 12 V batteri

**Nødprocedurer**

Øjne: Skyl med vand fra en kop eller anden beholder i mindst 15 minutter (vand under tryk kan beskadige øjet). Ring straks til en læge.

Hud: Tag kontamineret beklædning af. Skyl huden med rigelige mængder vand. Ring straks til en læge.

Indtagelse: Drik vand eller mælk. Ring straks til en læge.

I tilfælde af tæring rengøres batteripolerne med en natron- og vandopløsning. Rengør polerne med en fugtig klud. Tør batteriet med en klud/papirserviet. Smør terminalerne med fedt for at forhindre fremtidig tæring.

Ved udskiftning af batteriet skal det nye batteri have samme specifikationer.

Bed en forhandler om flere oplysninger.

## Opladning af 12 V batteriet

---

Afmonter begge batterikabler for at undgå beskadigelse af bilens elektriske system. Frakobl altid minuskablet (-) først, og tilslut det altid sidst.

## Udsiftning af 12 V batteriet

Når du afmonterer og udskifter 12 V batteriet, skal du altid følge sikkerhedsforanstaltningerne for vedligeholdelse samt advarselne ved kontrol af batteriet for at undgå mulige faresituationer.

🔧 **Sikkerhed under vedligeholdelse** S. 573

🔧 **Kontrol af 12 V batteriet** S. 608

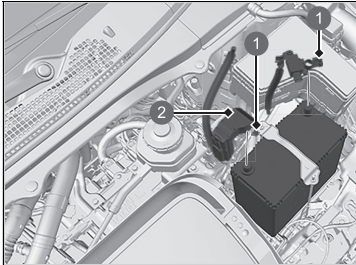

1 Møtrikker

2 Dæksel

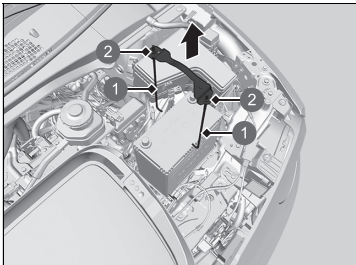

1 Holder

2 Møtrik

1. Indstil strømtilstanden til KØRETØJ FRA. Åbn frontklappen.
2. Skru møtrikken på det negative batterikabel løs, og frakobl derefter kablet fra minuspolen (-).  
▶ Fjern ikke batterisensorens stelkabel eller stik.
3. Åbn dækslet til batteriets pluspol (+). Skru møtrikken på det positive batterikabel løs, og frakobl derefter kablet fra pluspolen (+).
4. Skru møtrikken på begge sider af batteribeslaget løs med en skruenøgle.
5. Træk den nederste ende af hver batteriholder ud af hullet på batterikonsollen, og afmonter batteribeslaget med holderne samtidig.

### Udsiftning af 12 V batteriet

#### BEMÆRK / NOTE

Et batteri, der bortskaffes forkert, kan være skadeligt for miljøet og sundheden. Sørg for at undersøge reglerne for bortskaffelse af batterier.

Dette symbol på batteriet betyder, at produktet ikke må behandles som husholdningsaffald.



Et nyt batteri monteres ved at følge fremgangsmåden i omvendt rækkefølge.

Frakobl altid kablet til minuspolen (-) først, og tilslut det igen til sidst.

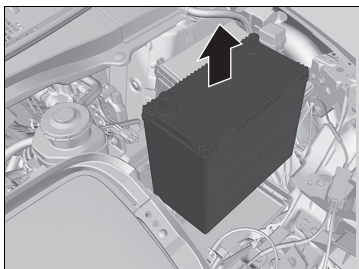

**6.** Tag forsigtigt batteriet ud.

## Batterimærkat



### ⌘ Batterimærkat

#### FARE

- Hold åben ild og gnister væk fra batteriet. Batteriet producerer eksplosiv gas, som kan forårsage en eksplosion.
- Brug beskyttelsesbriller og gummihandsker ved håndtering af batteriet for at beskytte dig mod forbrændinger og øjenskader, som ellers kan forekomme, hvis du kommer i kontakt med batteriets elektrolytvæske.
- Lad under ingen omstændigheder børn håndtere batteriet. Sørg for, at enhver, som håndterer batteriet, har en god forståelse for farerne og de korrekte håndteringsprocedurer.
- Håndtér batteriets elektrolytvæske med yderste forsigtighed, da den indeholder fortyndet svovlsyre. Øjen- eller hudkontakt kan give alvorlige forbrændinger eller øjenskader.
- Læs denne instruktionsbog omhyggeligt og forstå den, før batteriet håndteres. Hvis du ikke gør det, kan det medføre personskaade og skader på bilen.
- Brug ikke batteriet, hvis elektrolytniveauet er ved eller under det anbefalede niveau. Brug af et batteri med et lavt elektrolytniveau kan få det til at eksplodere og forårsage alvorlig personskaade.

## Udskiftning af knapcellebatteriet

Hvis indikatoren ikke tændes, når der trykkes på knappen, skal batteriet udskiftes.

### ■ Nøglefri fjernbetjening



Batteritype: CR2032

1. Afmontér den indbyggede nøgle.
2. Afmontér den øverste halvdel ved forsigtigt at lirke kanten op med en mønt.
  - ▶ Pak mønten ind i en klud for at undgå at ridse den nøglefri fjernbetjening.
  - ▶ Tag forsigtigt batteriet ud for at undgå at miste det.
3. Sørg for at anbringe batteriets plus- og minuspoler korrekt.

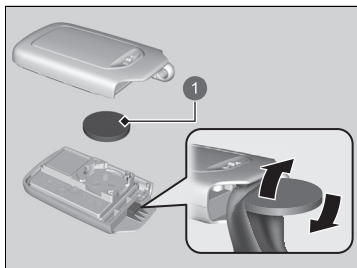

1 Batteri

### » Udskiftning af knapcellebatteriet

## ⚠ ⚠ ADVARSEL

### FARE FOR FORBRÆNDING PÅ GRUND AF KEMIKALIER

Batteriet, der giver strøm til fjernbetjeningen, kan forårsage alvorlige indre forbrændinger og kan tilmed føre til dødsfald ved indtagelse. Hold nye og brugte batterier uden for børns rækkevidde. Hvis der er mistanke om, at et barn har slugt batteriet, skal der omgående søges lægehjælp.

**FORSIGTIG:** Eksplosionsfare, hvis batteriet udskiftes forkert. Batteriet må kun udskiftes med samme eller tilsvarende type.

**FORSIGTIG:** Batteriet må ikke udsættes for ekstrem varme fra f.eks. solskin, ild eller lignende, da det kan forårsage en eksplosion eller lækage af brændbar væske eller gas under brug, opbevaring eller transport.

**FORSIGTIG:** Batteriet må ikke kastes ind i ild eller i en varm ovn eller sammenpresses eller skæres i, da det kan forårsage en eksplosion.

**FORSIGTIG:** Batteriet må ikke udsættes for ekstremt lavt lufttryk i stor højde, da det kan forårsage en eksplosion eller lækage af brændbar væske eller gas.

#### ►► Udskiftning af knapcellebatteriet

Der sidder et advarselsmærkat ved siden af knapcellebatteriet\*.

##### BEMÆRK / NOTE

Et batteri, der bortskaffes forkert, kan være skadeligt for miljøet. Sørg for at undersøge reglerne for bortskaffelse af batterier.

Dette symbol på batteriet betyder, at produktet ikke må behandles som husholdningsaffald.



Nye batterier er kommercielt tilgængelige eller fås hos din forhandler.

\* Ikke tilgængelig på alle modeller



## Airconditionssystem

For korrekt og sikker brug af klimaanlægget må kølemiddelsystemet kun serviceres af en kvalificeret tekniker.

Reparér eller udskift aldrig fordampere til airconditionssystemet (køleelement) med én, der er blevet fjernet fra en brugt eller skrottet bil.

### Vedligeholdelse af klimaanlæg

#### BEMÆRK / NOTE

Udluftet kølemiddel er skadeligt for miljøet. Undgå udluftning af kølemiddel ved aldrig at udskifte fordampere med én, der er blevet fjernet fra en brugt eller skrottet bil.

Kølemidlet i bilens airconditionssystem er brændbart og kan antændes under vedligeholdelse, hvis de korrekte procedurer ikke følges.

Airconditionmærket findes under frontklappen:

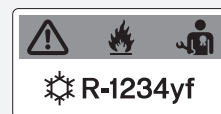

 : Forsigtig

 : Brændbart kølemiddel

 : Vedligeholdelse skal udføres af en kvalificeret tekniker

 : Airconditionssystem

 **Sikkerhedsmærkater** S. 103

 **Specifikationer** S. 672

## Støv- og pollenfilter

### ■ Hvornår støv- og pollenfilteret skal udskiftes

Udskift støv- og pollenfilteret i henhold til anbefalingerne i bilens vedligeholdelsesplan. Det tilrådes at udskifte filteret endnu tidligere, hvis bilen har kørt i støvede omgivelser.

📄 **Vedligeholdelsesplan**\* S. 581

### ■ Hvordan støv- og pollenfilteret skal udskiftes

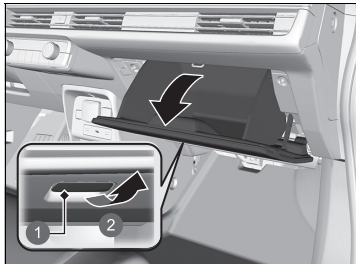

1. Åbn handskerummet.

- 1 Håndtag
- 2 Træk

### ☒ Støv- og pollenfilter

Hvis luften fra klimaanlægget er mærkbart mindre frisk end forventet, og ruderne nemt dugger til, skal filteret muligvis udskiftes.

Støv- og pollenfilteret filtrerer pollen, støv og anden snavs i luften.

Hvis du ikke er sikker på, hvordan du udskifter støv- og pollenfilteret, skal du få det udskiftet af en forhandler.

\* Ikke tilgængelig på alle modeller

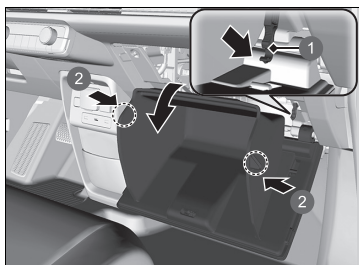

- 1 Stop
- 2 Tapper

- 2. Tryk på stoppet i passagersiden af handskerummet for at frigøre det.
- 3. Løsn de to tapper ved at trykke på hver side af sidepanelet.
- 4. Vip handskerummet væk.

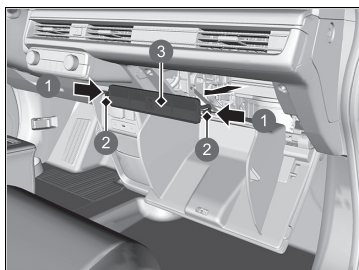

- 1 Tryk
- 2 Tapper
- 3 Dæksel

- 5. Tryk tapperne på hjørnerne af filterhusdækslet ind, og afmontér filterhusdækslet.

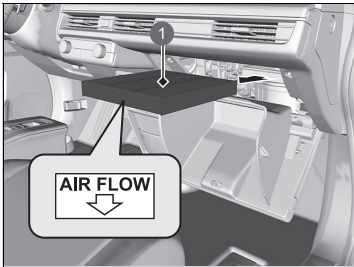

1 Støv- og pollenfilter

6. Tag filteret ud af huset.
7. Indsæt det nye filter i huset.
  - Vend siden med **AIR FLOW** pilen nedad.

## Indvendig vedligeholdelse

Fjern støv med en støvsuger, før du bruger en klud.

Brug en fugtig klud med et mildt rengøringsmiddel og varmt vand til at fjerne snavs. Brug en ren klud til at tørre eventuelle rester af rengøringsmidlet af.

### Rengøring af sikkerhedsseler

Brug en blød klud med en mild sæbe og varmt vand til at rengøre sikkerhedsselerne. Lad selerne lufttørre. Tør løkkerne til sikkerhedsselernes befæstninger af med en ren klud.

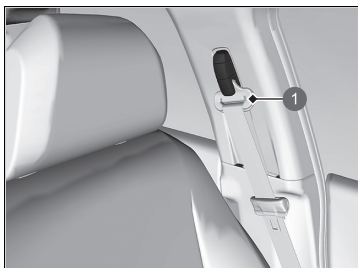

1 Løkke

### Indvendig vedligeholdelse

Pas på, at der ikke spildes væske i kabinen. Det kan medføre fejl i elektriske apparater og systemer, hvis der sprøjtes væske på dem.

Brug ikke silikoneholdig spray på elektriske apparater såsom lydanlæg og kontakter. Det kan medføre fejlfunktioner eller brand i kabinen.

Hvis der ved et uheld er blevet brugt silikoneholdig spray på elektriske apparater, skal du kontakte en forhandler.

Afhængigt af deres kemiske sammensætning kan duftspray og lignende forårsage misfarvning, rynker og revner i kunststofbaserede dele og tekstiler.

Brug ikke syreholdige eller organiske opløsningsmidler såsom benzen eller benzin.

Sørg for at tørre kemikalier af med en tør klud efter brug. Lad ikke brugte klude ligge på kunststofbaserede dele eller tekstiler i længere tid, uden at de er skyllet.

Pas på ikke at spilde flydende luftrensmedler.

## ■ Rengøring af ruden

Rengør med ruderens.

### ■ Super-UV-reducerende/-IR-reducerende glas

De forreste sideruder er lamineret med UV-reducerende og IR-reducerende film. Ved rengøring af den indvendige side af ruderne skal du sørge for at bruge en blød, fugtig klud.

## ■ Gulvmåtter\*

Gulvmåtten er fastgjort til befæstningerne i gulvet, hvilket forhindrer den i at glide. Ved genmontering af måtten efter rengøring skal den anbringes korrekt.

Læg ikke yderligere gulvmåtter oven på de allerede fastgjorte måtter.

### ☒ Rengøring af ruden

Der er monteret varmetråde indvendigt på bagruden. Det er meget vigtigt at følge varmetrådene fra side til side, når bagruden tørres af med en blød klud.

Pas på ikke at spilde væsker (f.eks. vand eller glasrens) på eller omkring dækslet til både frontsensorkameraet og regn-/lyssensoren\*.

### ☒ Super-UV-reducerende/-IR-reducerende glas

For at sikre en lang levetid af den UV-reducerende og IR-reducerende film, bør du undgå at:

- Åbne og lukke ruderne, når de er dækket med snavs og andre urenheder.
- Bruge ruderens indeholdende poleringsstoffer, voks eller rengøringsmidler.

### ☒ Gulvmåtter\*

Hvis du bruger andre gulvmåtter end dem, som bilen blev leveret med, skal du sørge for, at de er specielt fremstillet til din bil, og at de er forsvarligt placeret og fastgjort til befæstningerne i gulvet.

Kontrollér, at gulvmåtterne ved bagsæderne er forsvarligt placeret. Hvis gulvmåtterne ikke er placeret korrekt, kan de påvirke forsædernes funktioner.

\* Ikke tilgængelig på alle modeller

## ■ Vedligeholdelse af ægte læder

Sådan rengøres læder korrekt:

1. Brug først en støvsuger eller en blød, tør klud til at fjerne snavs og støv.
2. Rengør læderet med en blød klud fugtet med en opløsning af 90% vand og 10% neutral sæbe.
3. Aftør eventuelle sæberester med en ren, fugtig klud.
4. Aftør overskydende vand, og lad læderet lufttørre i skyggen.

## ▣ Vedligeholdelse af ægte læder

Det er vigtigt at fjerne snavs og støv så hurtigt som muligt. Spildte væsker kan trænge ind i læderet og efterlade pletter. Snavs eller støv kan forårsage slitage i læderet. Bemærk også, at visse mørkfarvede beklædningsgenstande kan smitte af på lædersæderne og forårsage misfarvning eller pletter.

## Udvendig vedligeholdelse

Tør bilen af for støv, efter at du har kørt. Kontrollér regelmæssigt bilen for ridser i lakken. En ridse i lakken kan medføre korrosion senere. Hvis du finder en ridse, skal du straks få den repareret.

### ■ Vask af bilen

Vask bilen regelmæssigt. Vask bilen oftere, hvis du kører under følgende forhold:

- Hvis du har kørt på saltede veje.
- Hvis du kører i kystområder.
- Hvis der sidder tjære, sod, fugleklatter, insekter eller harpiks fast i lakken.

### ■ Vask i vaskehal

- Sørg for at følge anvisningerne i vaskehallen.
- Deaktiver de automatiske intervalviskere.

### ▣ Vask af bilen

Pas på ikke at sprøjte vand ind i luftindtagene. Det kan forårsage funktionsfejl.

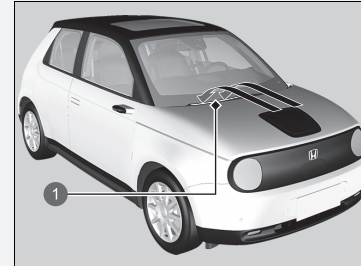

#### 1 Luftindtag

Hvis det er nødvendigt at løfte vinduesviskerne væk fra forruden, skal du først sætte viskerarmene i vedligeholdelsesposition.

#### ▣ Udsiftning af viskergummi på forrudeviskere S. 598

### ▣ Vask i vaskehal

Ved vask i en vaskehal, hvor bilen føres igennem på et transportbånd, skal bilen være indstillet til bilvasktilstand.

#### ▣ Hvis du vil holde gearvælgeren i **N** (bilvasktilstand) S. 389



## ■ Brug af højtryksrensere

- Sørg for, at der er passende afstand mellem højtryksrensersens dyse og chassiset.
- Pas især på omkring ruderne. Hvis højtryksrensere kommer for tæt på, kan der trænge vand ind i kabinen.
- Sprøjt ikke vand ind under frontklappen, hvor højspændingssystemets komponenter befinder sig. Det kan forårsage funktionsfejl.
- Sprøjt ikke vand direkte på opladningsporten.

## ■ Påføring af voks

Et godt lag bilvoks beskytter lakken på din bil mod vind og vejr. Bilvoks slides af med tiden. Så sørg for at påføre bilvoks, når der er behov for det, så du sikrer, at lakken på din bil altid er beskyttet mod vind og vejr.

## ■ Vedligeholdelse af kofangere og andre kunststofbelagte dele

Hvis du får kølevæske eller batterivæske på kunststofbelagte dele, kan de blive plettede, eller belægningen kan skalle af. Tør straks efter med en blød klud og rent vand.

## ■ Rengøring af ruden

Rengør med ruderens.

## » Påføring af voks

### BEMÆRK / NOTE

Kemiske opløsningsmidler og skrappe rengøringsmidler kan beskadige lakken samt metal- og plastdele på bilen. Tør straks spildt væske op.

## » Vedligeholdelse af kofangere og andre kunststofbelagte dele

Kontakt en forhandler for råd vedrørende brug af korrekte lakeringsmidler i forbindelse med reparation af lakerede overflader på dele fremstillet af kunststof.

## ■ Vedligeholdelse af alufælge

Aluminium er følsomt over for salt og vejsnavs generelt. Hvis det er nødvendigt, bruges en svamp og et mildt rengøringsmiddel så tidligt som muligt til at aftørre disse forurenende stoffer. Brug ikke en stiv børste eller kraftige kemikalier (herunder visse fælgrensemidler, der fås i almindelig handel). Disse midler kan beskadige den beskyttende belægning på aluminiumsfælge og medføre korrosion. Afhængigt af belægningstypen kan fælgene også miste deres glans eller fremstå brunlige. For at undgå vandpletter aftørres fælgene med en klud, mens de stadig er våde.

## ■ Tilduggede lygteglas i de udvendige lygter

Indersiden af lygteglassene i de udvendige lygter (forlygter, stoplygter mv.) kan dugge midlertidigt til ved kørsel i regn eller efter bilvask. Der kan også dannes dug på indersiden af lygteglassene, hvis der er en tilstrækkeligt stor forskel mellem udetemperaturen og temperaturen inde i lygterne (dette svarer til, når bilens ruder dugger til i regnvej). Dette er resultatet af en naturlig proces og skyldes ikke defekter i de udvendige lygter. Lygteglassene er konstrueret på en sådan måde, at der kan opstå fugtdannelse på lygteglasrammens overflader. Dette er heller ikke en defekt. Hvis der ophober sig meget vand eller dannes store vanddråber inde i lygterne, skal du imidlertid få bilen eftersat af en forhandler.

## Tilbehør

Kontrollér følgende ved montering af tilbehør:

- Undgå at montere tilbehør på forruden. Det kan blokere for udsynet og påvirke din reaktionsevne.
- Montér ikke tilbehør over områder markeret SRS-airbag, på siderne eller bagsiderne af forsæderne, på for- eller sidestolperne eller i nærheden af ruderne.  
Tilbehør monteret i disse områder kan vanskeliggøre korrekt funktion af bilens airbags, eller du eller en anden passager kan blive ramt af det, hvis en airbag udløses.
- Sørg for, at elektronisk udstyr ikke overbelaster elektriske systemer eller påvirker bilens funktionalitet.  
 **Sikringer** S. 658
- Før installation af elektronisk udstyr skal du bede montøren om at kontakte en forhandler med henblik på assistance. Få om muligt en forhandler til at kontrollere den endelige installation.

### »Tilbehør og ændringer

#### **ADVARSEL**

Forkert tilbehør eller u hensigtsmæssige ændringer kan påvirke bilens styring, stabilitet og ydelse samt forårsage ulykker, hvor du kan blive kvæstet eller omkomme.

Sørg for at følge anvisningerne i denne instruktionsbog med hensyn til tilbehør og ændringer.

#### **ADVARSEL**

Brug af forkert konstruerede, udviklede eller fremstillede højspændingsbatterienheder kan forårsage brand i bilen.

En bilbrand kan medføre en kollision eller personskade.

Brug kun en original højspændingsbatterienhed fra Honda eller tilsvarende i bilen.

## Ændringer

Du må under ingen omstændigheder foretage ændringer på din bil, der kan påvirke dens køreegenskaber, stabilitet og driftssikkerhed, og du må heller ikke montere uoriginale reservedele eller tilbehør, der kan have en lignende virkning.

Selv små ændringer af bilens systemer kan påvirke bilens overordnede ydeevne.

Sørg for, at alt tilbehør til enhver tid er korrekt monteret og vedligeholdt, og at det overholder alle lokale lovbestemmelser, og lad være med at foretage ændringer på din bil eller dens systemer, som indvirker på dette.

Den indbyggede diagnosticeringsport (OBD-II/SAE J1962-stikket), som denne bil er udstyret med, er beregnet til at skulle anvendes sammen med systemdiagnosticeringsudstyr til biler eller sammen med andet udstyr, som Honda har godkendt. Brug af andre typer udstyr kan have en negativ indvirkning på bilens elektroniske systemer eller kompromittere dem og eventuelt føre til fejl i et system, til et afladet batteri eller til andre uventede problemer.

Du må ikke ændre eller forsøge at reparere bilens elektriske højspændingssystem eller på anden måde ændre bilens elektriske systemer. Adskillelse eller ændring af elektrisk udstyr kan medføre en kollision eller brand.

Hvis du får brug for at udskifte bilens højspændingsbatteri uden for garantiperioden, anbefaler vi på det kraftigste, at der kun anvendes et originalt højspændingsbatteri fra Honda. Originale højspændingsbatterier fra Honda er konstrueret til at fungere i samspil med bilens elektriske system og er udviklet, konstrueret og fremstillet til at forebygge overopladning. Uoriginale højspændingsbatterienheder er muligvis ikke udviklet, konstrueret og fremstillet på samme måde, og montering af sådanne enheder kan medføre overopladning, brand, effekttab og andre forhold, der kan øge sandsynligheden for en kollision og personskaade.

### ☒ Tilbehør og ændringer

Når mobiltelefoner, alarmer, tovejsradioer, radioantenner og lydanlæg med lav signalstyrke er korrekt monteret, bør de ikke genere bilens computerstyrede systemer såsom airbags og ABS-system.

Brug af originalt Honda tilbehør anbefales for at sikre, at bilen fungerer korrekt.



# Håndtering af uventede problemer

Dette afsnit indeholder en beskrivelse af, hvordan uventede problemer løses.

## I tilfælde af punktering

Midlertidig reparation af et punkteret dæk .....	630
<b>Håndtering af donkraft</b> .....	643
<b>Elsystem vil ikke starte</b>	
Kontrol af proceduren .....	644
Hvis batteriet i den nøglefri fjernbetjening er svagt .....	645
Nødstrømsystem deaktiveret .....	646
<b>Hvis 12 V batteriet er dødt</b> .....	647
<b>Overophedning</b>	
Håndtering af overophedning .....	650

## Indikator, tændes/blinker

Hvis indikatoren for 12 V batteriladesystemet tændes .....	651
Hvis indikatoren for bremsesystemet (rød) tændes eller blinker .....	652
Hvis indikatoren for elektrisk servostyring (EPS) tændes .....	653
Hvis indikatoren for bremsesystemet (rød) tændes eller blinker, samtidig med at indikatoren for bremsesystemet (gul) tændes .....	654
Hvis indikatoren for lavt dæktryk/ dæktrykadvarselssystem tændes eller blinker ...	655

Hvis indikatoren for gearkassesystemet blinker samtidig med advarselsmeddelelsen .....	656
Hvis indikatoren for elsystem tændes .....	657

## Sikringer

Sikringernes placering .....	658
Kontrol og udskiftning af sikringer .....	665

## Nødtransport

Hvis du ikke kan åbne opladningsdækslet .....	667
<b>Hvis du ikke kan frigøre ladestikket</b> .....	669
<b>Hvis bagklappen ikke kan åbnes</b> .....	670

## Midlertidig reparation af et punkteret dæk

Hvis dækket har en lang flænge eller på anden måde er alvorligt beskadiget, skal bilen transporteres. Hvis dækket kun har en lille punktering fra f.eks. et søm, kan du bruge det midlertidige dækreparationsæt, så du kan køre til det nærmeste værksted med henblik på en permanent reparation.

Hvis et af dækkene punkterer under kørslen, skal du holde godt fast i rattet og bremse gradvist for at tage farten af. Kør derefter ind til siden et sikkert sted.

1. Parkér bilen på en plan, stabil og skridsikker overflade, og aktivér parkeringsbremsen.
2. Sæt gearvælgeren i positionen **P**.
3. Tænd for katastrofeblinket, og indstil strømtilstanden til **KØRETØJ FRA (LÅST)**.

### Midlertidig reparation af et punkteret dæk

Sættet må ikke bruges i følgende situationer. Kontakt i stedet en forhandler eller tilkald vejhjælp for at få bilen kørt på værksted.

- Dæktætningsmidlets udløbsdato er overskredet.
- Mere end ét dæk er punkteret.
- Punkteringen eller revnen er større end 4 mm i diameter.
- Siden af dækket er beskadiget, eller punkteringen er uden for kontaktområdet.

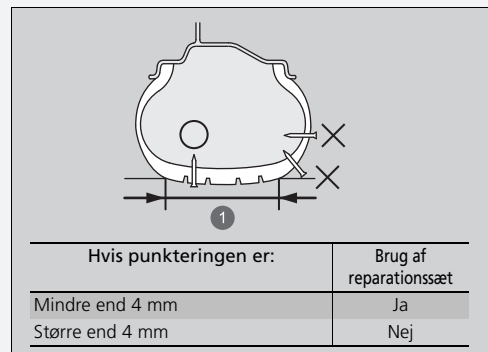

#### 1 Kontaktområde

- Der er sket skader som følge af kørsel med et dæk med et alt for lavt dæktryk.
- Dækkets kantvulst sidder ikke rigtigt på fælgen.
- Fælgen er beskadiget.

Tag ikke søm eller lignende ud af et punkteret dæk. Hvis det trækkes ud af dækket, kan punkteringen muligvis ikke repareres med sættet.

## ■ Forberedelse til midlertidig reparation af punkteret dæk

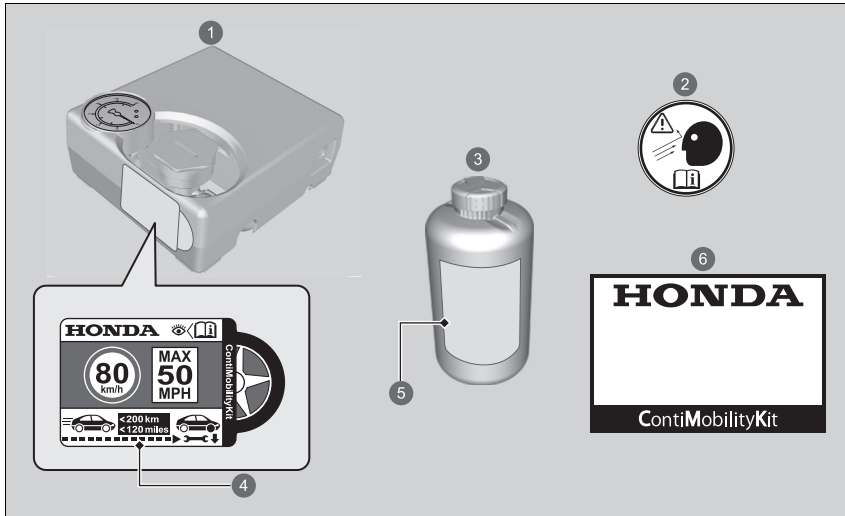

- 1 Luftkompressor
- 2 Hjulmærkat
- 3 Flaske med tætningsmiddel
- 4 Hastighedsbegrænsningsmærkat
- 5 Udløbsdato
- 6 Håndteringsvejledning

## ► Forberedelse til midlertidig reparation af punkteret dæk

Der sidder en hastighedsbegrænsningsmærkat på siden af det midlertidige dækreparations sæt.

Ved udførelse af en midlertidig reparation skal instruktionsbogen, der følger med sættet, læses omhyggeligt.



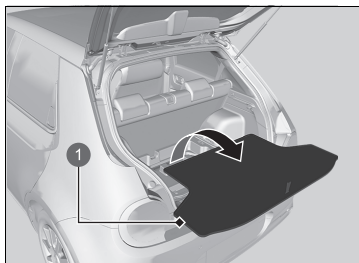

1 Lem i gulvet

1. Fjern lemmen i gulvet fra bagagerummet, og tag derefter sættet ud af værktøjskassen.
2. Læg sættet med forsiden opad på et fladt underlag i nærheden af hjulet med det punkterede dæk og på afstand af trafikken. Læg ikke sættet på siden.

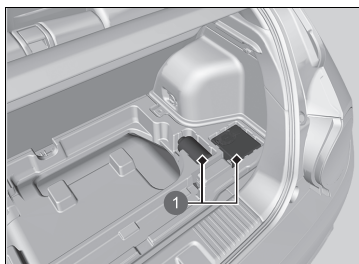

1 Dækreparationsæt

## Indsprøjtning af tætningsmiddel og luft

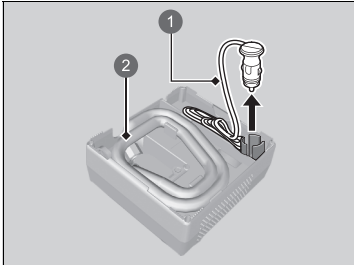

- 1 Ledning med stik
- 2 Luftpumpeslange

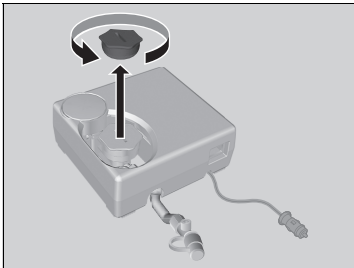

1. Tag luftpumpeslangen og ledningen med stik ud fra bagsiden af luftkompressoren.

2. Tag dækslet af luftkompressoren.

## Indsprøjtning af tætningsmiddel og luft

### ⚠ ADVARSEL

Dæktætningsmiddel indeholder stoffer, som er sundhedsskadelige og kan være livsfarlige ved indtagelse.

Ved indtagelse: Undgå at fremprovokere opkastning. Drik masser af vand, og søg straks lægehjælp.

Ved hud- eller øjenkontakt: Skyl efter med koldt vand, og søg lægehjælp, hvis det er nødvendigt.

Opbevar flasken med tætningsmiddel utilgængeligt for børn.

Ved lave temperaturer flyder tætningsmidlet muligvis ikke nemt. I denne situation varmes det op ved at opbevare flasken i kabinen inden brug.

Tætningsmidlet kan give varige pletter på tøj og andre materialer. Vær forsigtig under håndteringen, og tør spildt tætningsmiddel op med det samme.



3. Ryst flasken godt.

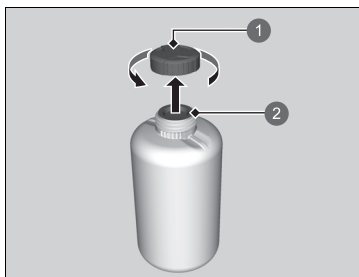

- 1 Hætte på flaske
- 2 Ikke fjernet

4. Tag flaskens hætte af.

► Fjern ikke det forseglede dæksel.

#### ► Indsprøjtning af tætningsmiddel og luft

Fjern ikke den tomme flaske efter indsprøjtning af tætningsmidlet.

Kontakt en Honda forhandler vedrørende udlevering af en ny flaske med tætningsmiddel og korrekt bortskaffelse af den tomme flaske.

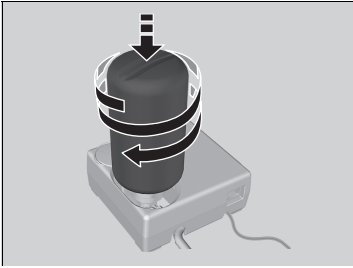

5. Skru den forseglede flaske på luftkompressoren.  
► Skru flasken helt fast, så den ikke går løs.

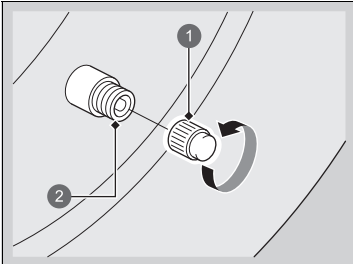

- 1 Ventilhætte  
2 Ventil

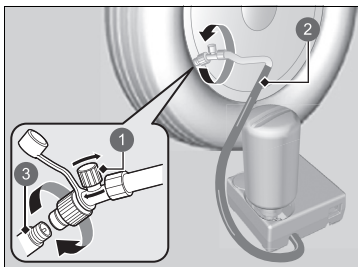

- 1 Luftventil
- 2 Luftkompressorslange
- 3 Ventil

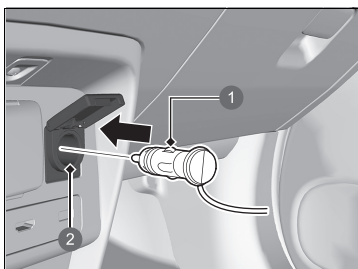

- 1 Stik
- 2 Strømuftag til tilbehør

7. Skru luftkompressorslangen på dækventilen.

- Sørg for, at luftventilen er lukket, og at luftkompressoren er slukket.

8. Tilslut kompressoren til strømuftaget.

► **Strømuftag til tilbehør** S. 242

9. Tænd for bilens elsystem.

►► **Indsprøjtning af tætningsmiddel og luft**

Sluk for luftkompressoren, når luftkompressorslangen tilsluttes.

Du hører en motorlyd fra den aktiverede luftkompressor. Dette er helt normalt.

Hvis det foreskrevne dæktryk ikke nås inden for 10 minutter, kan dækket være for alvorligt beskadiget til, at sættet kan give den nødvendige tætningssevne, og bilen skal derfor transporteres til et værksted.

Hvis du vil måle lufttrykket med en trykmåler, skal du først slukke luftkompressoren.

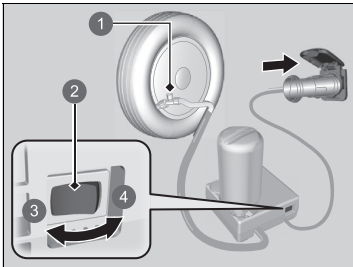

- 1 Luftventil
- 2 Kontakt
- 3 FRA
- 4 TIL

10. Tænd for luftkompressoren, og pump dækket op til det foreskrevne lufttryk.
  - Kompressoren begynder at sprøjte tætningsmiddel og luft ind i dækket.
  - De foreskrevne dæktryk findes på et mærkat på dørstolpen i førersiden.
11. Når lufttrykket når det angivne tryk, skal du slukke for kompressoren.
  - Hold øje med manometeret på luftkompressoren.
  - Hvis der pumpes for meget luft i dækket, lukkes luften ud ved at dreje på luftventilen. Pas på ikke at spilde tætningsmiddel.
12. Tag stikket ud af strømudtaget til tilbehør.
13. Skru luftkompressorslangen af dækventilen. Sæt slangehætten på igen.
  - Pas på ikke at spilde tætningsmiddel, når slangen tages af. Aftør eventuelt spild.

#### ► Indsprøjtning af tætningsmiddel og luft

Oplys om brugen af dæktætningsmiddel, når du beder en Honda forhandler eller vejhjælpstjenesten om at skifte eller reparere det punkterede dæk.

Denne luftkompressor er beregnet til bildæk. Kontrollér følgende:

- Strømforsyningen til luftkompressoren er begrænset til køretøjets 12 V strømudtag til tilbehør.
- Betjen ikke kompressoren til det midlertidige dækreparations sæt i mere end 15 minutter. Kompressoren kan blive overophedet og få varige skader. Sørg for at køle den ned, når kompressoren bruges hele tiden.

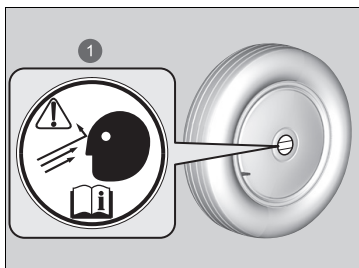

1 Hjulmærkat

14. Sæt hjulmærkatet på hjulets flade side.
  - Hjulets overflade skal være ren for at sikre, at mærkatet vedhæftes ordentligt.
15. Opbevar dækreparationssættet i bagagerummet.
  - Fjern ikke flasken med tætningsmiddel fra luftkompressoren.

## ■ Fordeling af tætningsmiddel i dækket

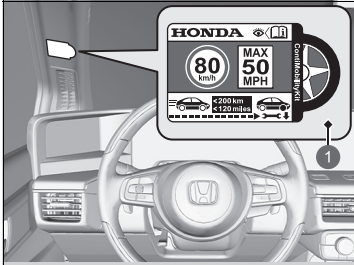

1 Hastighedsbegrænsningsmærkat

1. Påsæt hastighedsbegrænsningsmærkatet på det viste sted.
2. Kør bilen i ca. 10 minutter eller 3 til 10 kilometer.
  - Kør ikke hurtigere end 80 km/t.
3. Kør ind til siden et sikkert sted.

## ▣ Fordeling af tætningsmiddel i dækket

De foreskrevne dæktryk findes på et mærkat på dørstolpen i førersiden.





- 1 Luftkompressor
- 2 FRA
- 3 TIL

4. Kontrollér dæktrykket igen med lufttrykmåleren på luftkompressoren.

- Tænd ikke for luftkompressoren for at kontrollere trykket.

5. Hvis lufttrykket er

- Under 130 kPa (1,3 bar): Du må ikke pumpe mere luft i luft eller fortsætte kørslen. Lækagen er for alvorlig. Tilkald hjælp, og få bilen bugseret.

☒ **Nødtransport** S. 667

- Foreskrevet lufttryk (se mærkatet på dørstolpen i førersiden) eller mere: Fortsæt med at køre, indtil du når den nærmeste servicestation. Kørsel ikke hurtigere end 80 km/t.
- Over 130 kPa (1,3 bar, 19 psi), men lavere end det foreskrevne lufttryk (se mærkatet på dørstolpen i førersiden): Pump dækket op til det angivne dæktryk.

☒ **Oppumpning af et dæk med for lavt dæktryk** S. 641

Gentag trin 2 til 4, indtil du når den nærmeste servicestation. Kørsel ikke hurtigere end 80 km/t.

- Afstanden til den nærmeste servicestation må højst være ca. 200 km.

6. Pak sættet sammen igen, og læg det på plads.

## ■ Oppumpning af et dæk med for lavt dæktryk

Du kan bruge sættet til oppumpning af et ikke-punkteret dæk med for lavt dæktryk.

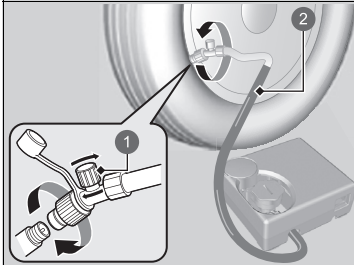

- 1 Luftventil
- 2 Slange

1. Tag luftkompressoren ud af bagagerummet.
2. Læg sættet med forsiden opad på et fladt underlag i nærheden af hjulet med det punkterede dæk og på afstand af trafikken. Læg ikke sættet på siden.
3. Afmonter ventilhætten.
4. Fastgør slangen til dækventilen. Skru den helt fast.
  - Kontrollér, at luftventilen er lukket.

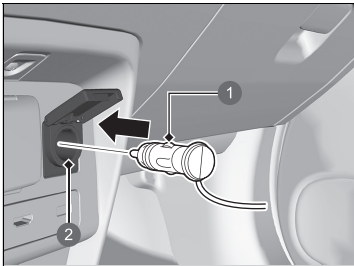

- 1 Stik
- 2 Strømuftag til tilbehør

5. Tilslut kompressoren til strømuftaget.
  - Pas på ikke at klemme ledningen i en dør eller et vindue.
- **Strømuftag til tilbehør** S. 242
6. Tænd for bilens elsystem.

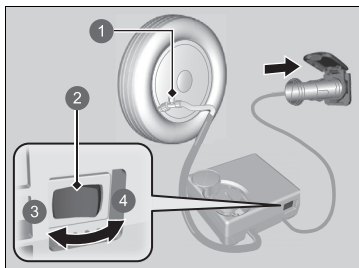

- 1 Luftventil
- 2 Kontakt
- 3 FRA
- 4 TIL

7. Tænd for luftkompressoren for at pumpe dækket op.
  - Kompressoren begynder at pumpe luft ind i dækket.
  - Hvis du har tændt elsystemet, skal du lade det være tændt under oppumpningen.
8. Pump dækket op til det angivne dæktryk.
9. Sluk sættet.
  - Hold øje med lufttrykmåleren på luftkompressoren.
  - Hvis der pumpes for meget luft i dækket, skal du dreje på luftventilen for at lukke luft ud.
10. Sluk for bilens elsystem, og træk derefter luftkompressorens stik ud af strømudtaget til tilbehør.
11. Skru luftkompressorslangen af dækventilen. Sæt ventilhætten på.
12. Opbevar luftkompressoren i bagagerummet.

#### ►► Oppumpning af et dæk med for lavt dæktryk

##### BEMÆRK / NOTE

Betjen ikke kompressoren til det midlertidige dækreparationssæt i mere end 15 minutter. Kompressoren kan blive overophedet og få varige skader.

# Håndtering af donkraft

Bilen har løftepunkter som vist.  
Ved udskiftning af dæk skal du kontakte en forhandler.

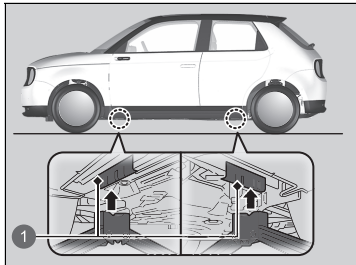

1 Løftepunkter

## Kontrol af proceduren







Når  indikatoren (Klar) ikke tændes, og  ikke vises i førerinformationssystemet, skal du kontrollere følgende punkter og træffe passende foranstaltninger.

### ▣ Kontrol af proceduren



Hvis du skal starte bilen med det samme, skal du låne strøm fra en anden bils batteri eller fra et startbatteri.

▣ **Hvis 12 V batteriet er dødt** S. 647

Hold ikke **POWER** knappen inde i mere end 15 sekunder.

Tjekliste	Betingelse	Hvad der skal gøres
Kontrollér, om den pågældende indikator tændes, eller førerinformationssystemets meddelelser aktiveres.	 vises	Sådan tages ladestikket ud. Indstil først strømtilstanden til TILBEHØR og derefter til TIL.
	 vises	Oplad højspændingsbatteriet. ▣ <b>Opladning</b> S. 556
	 vises.	▣ <b>Advarsels- og informationsmeddelelser i førerinformationssystemet</b> S. 130
	 vises. ► Sørg for, at den nøglefri fjernbetjening er i sit driftsområde.	▣ <b>Hvis batteriet i den nøglefri fjernbetjening er svagt</b> S. 645
	 indikatoren (elsystem) tændes. Indikatoren for gearkassesystemet blinker, og  vises.	Få bilen eftersat af en forhandler. Elsystemet kan aktiveres som en midlertidig løsning. ▣ <b>Hvis indikatoren for gearkassesystemet blinker samtidig med advarselsmeddelelsen</b> S. 656
Kontrollér, hvor kraftigt interiørlyset lyser.	Interiørlyset lyser svagt eller tændes slet ikke. Interiørlyset tændes normalt.	Få 12 V batteriet eftersat af en forhandler. Kontrollér alle sikringer, eller få bilen eftersat af en forhandler. ▣ <b>Kontrol og udskiftning af sikringer</b> S. 665
Kontrollér indikatoren for alarmer til sikkerhedssystemet.	Når indikatoren for alarmer til sikkerhedssystemet blinker, kan elsystemet ikke tændes.	▣ <b>Alarm til sikkerhedssystem</b> S. 189

## Hvis batteriet i den nøglefri fjernbetjening er svagt

Hvis der høres en biplyd,  vises i førerinformationssystemet, og **POWER** knappen blinker, tænder  indikatoren (Klar) ikke.

Tænd for elsystemet på følgende måde:

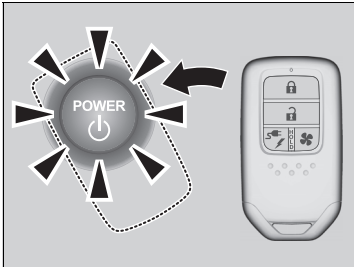

1. Berør midten af **POWER** knappen med **H** logoet på den nøglefri fjernbetjening, mens **POWER** knappen blinker. Knapperne på den nøglefri fjernbetjening skal vende imod dig.
  - **POWER** knappen blinker i ca. 30 sekunder.

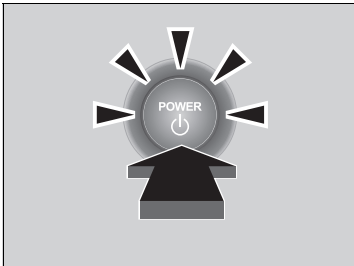

2. Træd på bremsepedalen, og tryk på **POWER** knappen inden for 10 sekunder, efter at bipperen har lydt, hvorefter **POWER** knappen holder op med at blinke og i stedet lyser konstant.
  -  indikatoren (Klar) tænder.
  - Hvis du ikke træder pedalen ned, skifter tilstanden til TILBEHØR.

## Nødstrømsystem deaktiveret

**POWER** knappen kan bruges til at afbryde elsystemet i en nødsituation selv under kørsel. Hvis du skal afbryde elsystemet, skal du gøre et af følgende:

- Tryk på **POWER** knappen, og hold den inde i to sekunder.
- Tryk hårdt på **POWER** knappen tre gange.

Gearpositionen ændres automatisk til **P**, når bilen standses helt. Strømtilstanden skifter derefter til KØRETØJ FRA.

### ⌘ Nødstrømsystem deaktiveret

Tryk ikke på **POWER** knappen under kørsel, medmindre det er absolut nødvendigt, at elsystemet afbrydes. Hvis du trykker på **POWER** knappen under kørsel, lyder der en biplyd.

## Starthjælpsprocedure

Sluk for strømmen til elektriske apparater såsom lydanlæg og lygter. Sluk for elsystemet, og åbn derefter frontklappen.

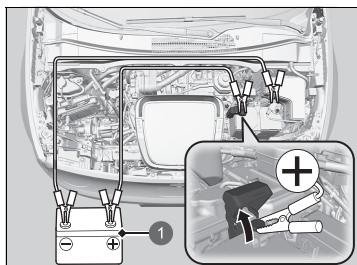

1 Startbatteri

1. Åbn dækslet på 12 V batteriets pluspol  $\oplus$ .
2. Tilslut det første startkabel til pluspolen  $\oplus$  på bilens 12 V batteri.
3. Tilslut den anden ende af det første startkabel til pluspolen  $\oplus$  på startbatteriet.
  - ▶ Der må kun bruges et 12 V startbatteri.
  - ▶ Hvis du bruger en batterioplader til brug i biler til at oplade dit 12 V batteri, skal du vælge en ladespænding på under 15 V. Den korrekte indstilling fremgår af betjeningsvejledningen til opladeren.
4. Tilslut det andet startkabel til minuspolen  $\ominus$  på startbatteriet.

ⓘ Hvis 12 V batteriet er dødt

## ⚠ ADVARSEL

12 V batteriet kan eksplodere med alvorlig personskade til følge, hvis du ikke følger anvisningerne.

Hold 12 V batteriet væk fra åben ild, gnister og brændbare materialer.

### BEMÆRK / NOTE

Hvis et 12 V batteri udsættes for ekstreme kuldeforhold, kan batteriets elektrolytvæske fryse til is. Forsøg på at give motoren starthjælp med et frosset 12 V batteri kan forårsage brud.

Sørg for at sætte klemmerne til startkablerne godt fast, så de ikke falder af, når elsystemet vibrerer. Sørg også for, at startkablerne ikke bliver viklet sammen, og pas på, at enderne ikke rører hinanden, når startkablerne tilsluttes og frakobles.



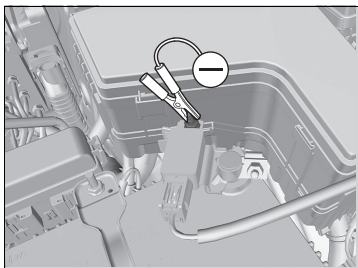

5. Tilslut den anden ende af det andet startkabel på møtrikken på 12 V batterisensorens minuspol  $\ominus$  som vist. Startkablet må ikke tilsluttes til andre dele af bilen.
6. Hvis din bil er forbundet til en anden bil, skal hjælpebilens motor startes og dens omdrejningstal øges en smule.
7. Prøv at starte elsystemet i din egen bil. Hvis det ikke starter, skal du kontrollere, at startkablerne har god metal-til-metal-kontakt.

#### ► Hvis 12 V batteriet er dødt

12 V batteriets ydeevne formindskes under kolde vejrforhold, så elsystemet muligvis ikke kan starte.

#### **Tving ikke døren til at åbne eller lukke.**

Der er en mekanisme, der sænker ruden, når døren åbnes. Hvis 12 V batteriet er dødt, og ruden ikke kan sænkes, kan den skrabe mod karosseriet, når døren åbnes eller lukkes. Hvis det sker, skal du forsigtigt åbne eller lukke døren, mens du presser ned på den øverste del af ruden.

## ■ Når elsystemet starter

Når elsystemet i din egen bil er startet, skal du frakoble startkablerne i følgende rækkefølge.



1. Frakobl startkablet fra minuspolen  $\ominus$  på 12 V batterisensoren i din egen bil.
2. Frakobl den anden ende af startkablet fra minuspolen  $\ominus$  på startbatteriet.
3. Frakobl startkablet fra pluspolen  $\oplus$  på 12 V batteriet i din egen bil.
4. Frakobl den anden ende af startkablet fra pluspolen  $\oplus$  på startbatteriet.

Få din bil eftersat på det nærmeste serviceværksted eller af en forhandler.

## Håndtering af overophedning

 vises i førerinformationssystemet, når elsystemets temperatur er høj.

➤ **Advarsels- og informationsmeddelelser i førerinformationssystemet S. 130**

1. Hold strømtilstanden tændt, og vent, indtil  slukker.
  - ▶ Hvis  ikke slukker, skal bilen efterses af en forhandler.

## Hvis indikatoren for 12 V batteriladesystemet tændes



### ■ Årsager til, at indikatoren tændes

Tændes, når 12 V batteriet ikke oplades.

### ■ Når indikatoren tændes, skal du gøre følgende

Kør ind til siden et sikkert sted, og få straks bilen eftersat af en forhandler.

### ☒ Hvis indikatoren for 12 V batteriladesystemet tændes

Hvis du bliver nødt til at standse midlertidigt, skal du ikke slukke for elsystemet. Genstart af elsystemet kan hurtigt aflade batteriet.

Elsystemet bruger 12 V batteriet til at aktiveres. Du kan muligvis ikke aktivere elsystemet igen, hvis du har slukket for det, mens denne indikator var tændt.

## Hvis indikatoren for bremsesystemet (rød) tændes eller blinker



(rød)

### ■ Årsager til, at indikatoren tændes

- Bremsevæskestanden er lav.
- Der er en fejl i bremsesystemet.

### ■ Når indikatoren tændes under kørsel, skal du gøre følgende

Træd let på bremsepedalen for at kontrollere pedalmodstanden.

- Hvis pedalmodstanden er normal, skal du kontrollere bremsevæskestanden, næste gang du standser.
- Få straks bilen repareret i tilfælde af unormale forhold.

### ■ Årsager til, at indikatoren blinker

- Der er et problem med det elektroniske parkeringsbremsesystem.

### ■ Når indikatoren blinker, skal du gøre følgende

- Undgå at anvende parkeringsbremsen, og få straks bilen efterset af en forhandler.

### ►► Hvis indikatoren for bremsesystemet (rød) tændes eller blinker

Få straks bilen repareret.

Det er farligt at køre, hvis bremsevæskestanden er lav. Hvis bremsepedalen ikke yder modstand, skal du straks standse bilen et sikkert sted.

Hvis indikatoren for bremsesystemet (rød) og **ABS** indikatoren tændes samtidig, fungerer det elektroniske bremsekraftfordelingssystem ikke. Dette kan medføre, at bilen bliver ustabil ved pludselig opbremsning.

Få straks bilen efterset af en forhandler.

Hvis indikatoren for bremsesystemet (rød) blinker, samtidig med at indikatoren for bremsesystemet (gul) tændes, fungerer parkeringsbremsen muligvis ikke.

Undgå at anvende parkeringsbremsen, og få straks bilen efterset af en forhandler.

### ► Hvis indikatoren for bremsesystemet (rød) tændes eller blinker, samtidig med at indikatoren for bremsesystemet (gul) tændes S. 654

Hvis du gentagne gange betjener den elektroniske parkeringsbremse i en kort periode, holder bremsen op med at fungere for at undgå overophedning af systemet, og indikatoren blinker.

Den vender tilbage til sin oprindelige tilstand efter ca. 1 minut.

## Hvis indikatoren for elektrisk servostyring (EPS) tændes



### ■ Årsager til, at indikatoren tændes

- Tændes, når der er et problem med den elektriske servostyring.
- Hvis du træder på speederen gentagne gange for at øge motoromdrejningstallet under tomgang, tændes indikatoren, og nogle gange bliver rattet tungere at dreje.

### ■ Når indikatoren tændes, skal du gøre følgende

Stands bilen på et sikkert sted, sluk for elsystemet, og tænd for elsystemet igen. Hvis indikatoren tændes igen og bliver ved med at lyse, skal bilen straks efterses af en forhandler.

## Hvis indikatoren for bremsesystemet (rød) tændes eller blinker, samtidig med at indikatoren for bremsesystemet (gul) tændes



(rød)

■ Hvis indikatoren for bremsesystemet (rød) tændes eller blinker, samtidig med at indikatoren for bremsesystemet (gul) tændes, skal du deaktivere parkeringsbremsen manuelt eller automatisk.

🔧 Parkeringsbremse S. 497



(gul)

- Hvis indikatoren for bremsesystemet (rød) lyser konstant eller blinker, samtidig med at indikatoren for bremsesystemet (gul) tændes, skal du standse bilen et sikkert sted og få den eftersat af en forhandler med det samme.
  - Sådan undgår du, at bilen bevæger sig  
Sæt gearvælgeren i positionen **P**.
- Hvis kun indikatoren for bremsesystemet (rød) slukkes, skal du undgå at bruge parkeringsbremsen og få bilen eftersat af en forhandler med det samme.

🔧 Hvis indikatoren for bremsesystemet (rød) tændes eller blinker, samtidig med at indikatoren for bremsesystemet (gul) tændes

Hvis parkeringsbremsen aktiveres, kan du muligvis ikke deaktivere den.

Hvis indikatoren for bremsesystemet (rød) og indikatoren for bremsesystemet (gul) tændes samtidig, fungerer parkeringsbremsen.

Hvis indikatoren for bremsesystemet (rød) blinker, samtidig med at indikatoren for bremsesystemet (gul) tændes, fungerer parkeringsbremsen muligvis ikke, fordi den er i gang med at kontrollere systemet.

## Hvis indikatoren for lavt dæktryk/ dæktrykadvarselssystem tændes eller blinker



### ■ Årsager til, at indikatoren tændes eller blinker

Trykket i et dæk er meget lavt, eller dæktrykadvarselssystemet er ikke blevet kalibreret. Hvis der er et problem med dæktrykadvarselssystemet, blinker indikatoren i ca. et minut og bliver ved med at lyse.

### ■ Når indikatoren tændes, skal du gøre følgende

Kør forsigtigt, og undgå skarpe sving og hårde opbremsninger. Kør ind til siden et sikkert sted. Kontrollér dæktrykket, og justér det til det angivne niveau. Det angivne dæktryk fremgår af et mærkat på dørstolpen i førersiden.

- ▶ Kalibrér dæktrykadvarselssystemet, efter at dæktrykket er justeret.

🔧 **Dæktrykadvarselssystem: Kalibrering** S. 419

### ■ Når indikatoren blinker og derefter lyser konstant, skal du gøre følgende

Få dækket eftersat af en forhandler hurtigst muligt.

▶ Hvis indikatoren for lavt dæktryk/dæktrykadvarselssystem tændes eller blinker

### BEMÆRK / NOTE

Hvis der køres på et dæk med et alt for lavt dæktryk, kan det overophede dækket. Et overophedet dæk kan svigte. Hold altid dækkene pumpet op til det foreskrevne tryk.



## Hvis indikatoren for gearkassesystemet blinker samtidig med advarselsmeddelelsen



### ■ Årsager til, at indikatoren blinker

Gearkassen er defekt.

### ■ Når indikatoren blinker, skal du gøre følgende

- Få straks bilen efterset af en forhandler.
- Sæt gearkassen i positionen **N**, efter at elsystemet er slået til.
  - ▶ Kontrollér, om **N** vises på instrumentpanelet, og om indikatoren i **N** knappen lyser/blinker.
  - ▶ Eلسystemet kan ikke aktiveres, medmindre parkeringsbremsen er aktiveret.
    - 🚒 **Start af elsystemet** S. 379

- 🚒 Hvis indikatoren for gearkassesystemet blinker samtidig med advarselsmeddelelsen

Du kan muligvis ikke aktivere elsystemet.

Sørg for at aktivere parkeringsbremsen, når du parkerer bilen.

Tilkald professionel assistance, hvis du har brug for hjælp til at få transporteret bilen.

🚒 **Nødtransport** S. 667

## Hvis indikatoren for elsystem tændes

---



### ■ Årsager til, at indikatoren tændes

- Tændes, når der opstår et problem med elbilens system eller plug-in-ladesystemet.
- Tændes, når højspændingsbatteriets temperatur bliver høj.

### ■ Når indikatoren tændes, skal du gøre følgende

Undgå at køre ved høj hastighed, og få straks bilen eftersat af en forhandler.

## Sikringernes placering

Hvis nogen af de elektriske apparater ikke fungerer, indstilles strømtilstanden til KØRETØJ FRA (LÅST), og det kontrolleres, om en af de berørte sikringer er sprunget.

### ■ Sikringsboks under frontklappen

#### ■ Sikringsboks A

Placeret nær 12 V batteriet. Tryk på tapperne for at åbne sikringsboksen.

Find frem til de forskellige sikringer ved at sammenligne billedet og diagrammet.

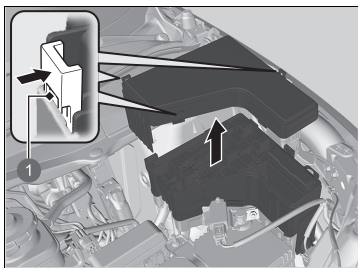

1 Tapper

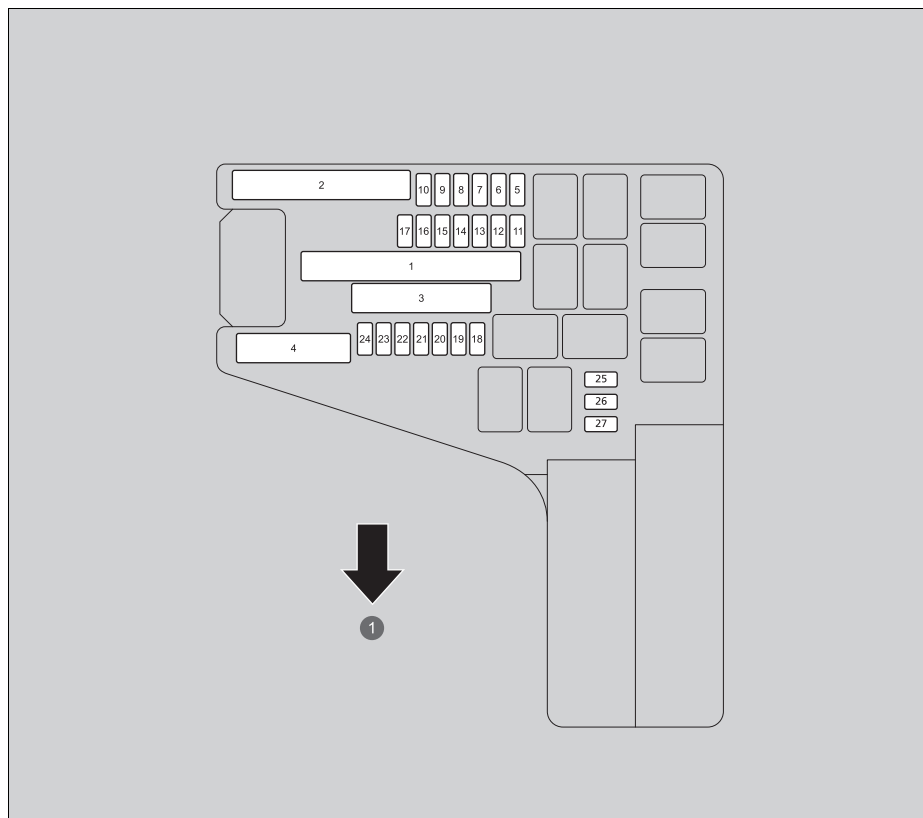

1 Front

■ Beskyttet kredsløb og sikringsklassificering

	Beskyttet kredsløb	A
1	SIKRINGSBOKS SEKUNDÆR	40 A
	ESB	40 A
	ABS/VSA FSR	40 A
	RELÆMODUL 1	30 A
	TÆNDING PRIMÆR 2	30 A
	TÆNDING PRIMÆR	30 A
	HOVEDSIKRING	150 A
2	EPS	70 A
	SIKRINGSBOKS PRIMÆR 2	50 A
	ABS/VSA MOTOR	40 A
	KØLEBLÆSER	60 A
	SIKRINGSBOKS TILBEHØR 2	50 A
3	RELÆMODUL 2	30 A
	R/BOKS PRIMÆR 1	40 A
	FORRUDEVARMER HØJRE	30 A
	–	–
	SIKRINGSBOKS TILBEHØR 1	40 A
	SIKRINGSBOKS PRIMÆR 1	40 A
4	BLÆSERMOTOR	40 A
	ELRUDE PRIMÆR 1	60 A
	ELRUDE PRIMÆR 2	60 A
	AFRIMNING BAG	40 A
5	FORRUDEVARMER VENSTRE	30 A
	KØLEBLÆSERSTYRING	5 A
6	VINDUESVISKER	30 A

	Beskyttet kredsløb	A
7	STOPLYGTER	10 A
8	IGA	10 A
9	IGB	10 A
10	RESERVE P/P	10 A
11	DT ELEKTRISK VANDPUMPE 2	10 A
12	–	–
13	FORLYGTESTYRING VENSTRE	10 A
14	FORLYGTESTYRING HØJRE	10 A
15	DT ELEKTRISK VANDPUMPE	15 A
16	BATTERISENSOR	7,5 A
17	IGMG ECU	7,5 A
18	RESERVE	10 A
19	LYD	15 A
20	SPRINKLER	15 A
21	ES VLV1	7,5 A
22	ES VLV2	7,5 A
23	HORN	10 A
24	ES ELEKTRISK KØLEVÆSKEVARMER	10 A
25	ES ELEKTRISK VANDPUMPE	10 A
26	TÅGEFORLYGTE	15 A
27	OPLADNING.DÆKS AKTIVATOR	10 A

### ■ Sikringsboks B

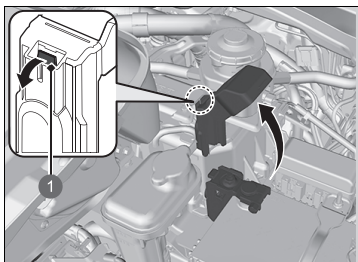

1 Tap

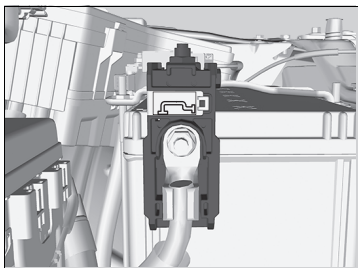

Træk dækslet på pluspolen ⊕ op, og fjern det, samtidig med at du trækker tappen ud som vist.

Udskiftning af sikringer under frontklappen skal udføres af en forhandler.

### ■ Beskyttet kredsløb og sikringsklassificering

Beskyttet kredsløb	A
BATTERI, SIKRING	175 A

## ■ Sikringsboks i kabine, førerside

### ■ Sikringsboks A

Bag instrumentpanelet.

#### Venstrestyret model

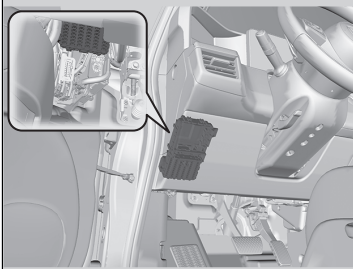

#### Højrestyret model

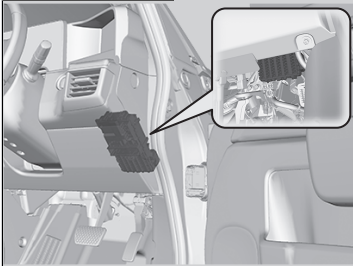

Find frem til de forskellige sikringer ved at sammenligne billedet og diagrammet.

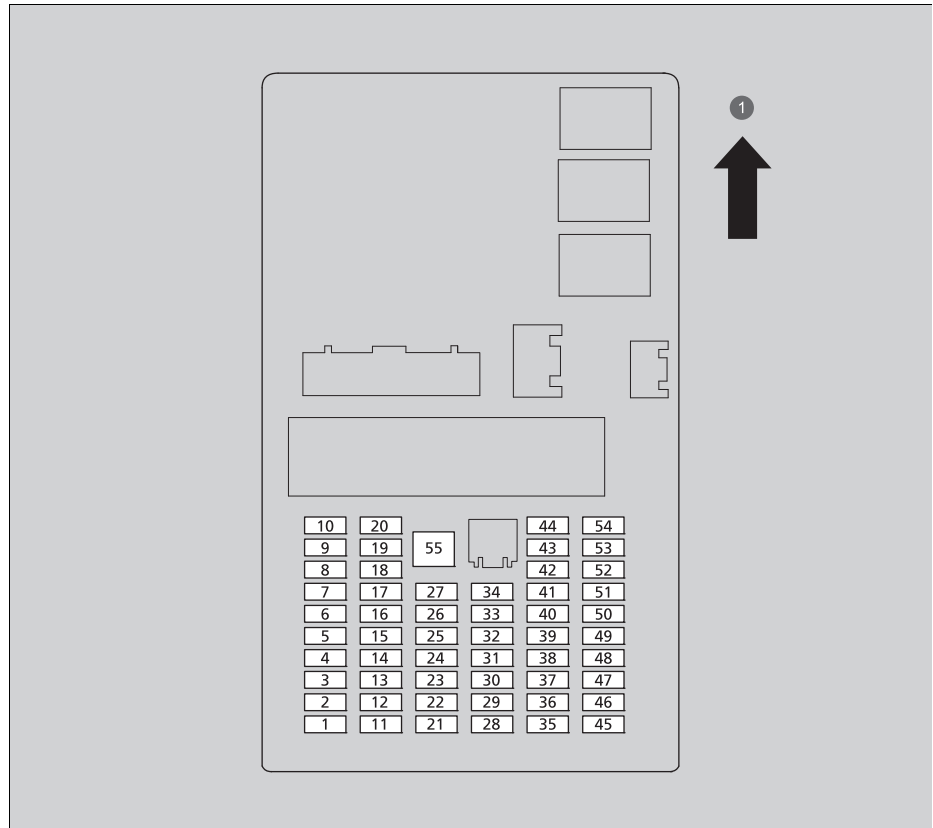

1 OP

■ Beskyttet kredsløb og sikringsklassificering

	Beskyttet kredsløb	A
1	–	–
2	VENSTRE DØR, OPLÅSNING	10 A
3	HØJRE DØR, OPLÅSNING	10 A
4	ACC	10 A
5	–	–
6	SRS	10 A
7	–	–
8	P-ACT ECU	7,5 A
9	NØGLEFRI ADGANG	10 A
10	TÅGEBAGLYGTE	10 A
11	VENSTRE DØR, LÅSNING	10 A
12	–	–
13	HØJRE DØR, LÅSNING	10 A
14	TILBEHØR	10 A
15	KØRELYS	5 A
16	–	–
17	BRED SKÆRM	10 A
18	KATASTROFEBLINK	10 A
19	KAMERASYSTEM MED BAKSPJELDISPLAY	7,5 A
20	SYSTEM TIL HURTIG OPLADNING	10 A

	Beskyttet kredsløb	A
21	–	–
22	–	–
23	COMBO	10 A
24	IMG	10 A
25	GEARVÆLGER	7,5 A
26	KAMERASYSTEM MED SIDESPEJLDISPLAY VENSTRE	10 A
27	KAMERASYSTEM MED SIDESPEJLDISPLAY HØJRE	10 A
28	ABS/VA	7,5 A
29	ELSYSTEM	7,5 A
30	–	–
31	BAGESTE USB-OPLADER	10 A
32	TILBEHØR	10 A
33	–	–
34	FORSÆDEVARMERE	20 A
35	ACG	10 A
36	INSTRUMENT	10 A
37	TILBEHØR	10 A
38	–	–
39	–	–
40	RATVARMER	10 A

	Beskyttet kredsløb	A
41	IGC	10 A
42	–	–
43	LYD SEKUNDÆR	7,5 A
44	PREMIUM FORST.	20 A
45	BAGRUDEVISKER	10 A
46	SRS	10 A
47	–	–
48	A/C PRIMÆR	10 A
49	DØRLÅS	20 A
50	FORRESTE STRØMUDDTAG TIL TILBEHØR	20 A
51	–	–
52	A/C ELEKTRISK VANDPUMPE	10 A
53	SUPERLÅS*	20 A
54	UDVENDIGT POP UP- DØRHÅNDTAG	15 A
55	–	–

### ■ Sikringsboks B

Placeret under sikringsboks A.

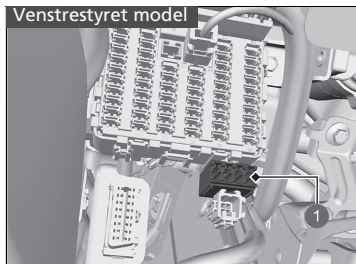

1 Sikringsboks B

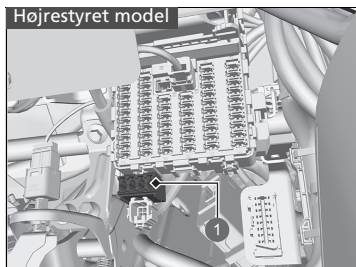

1 Sikringsboks B

Find frem til de forskellige sikringer ved at sammenligne billedet og diagrammet.

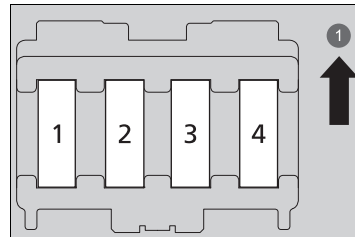

1 OP

### ■ Beskyttet kreds og sikringsklassificering

	Beskyttet kreds	A
1	VENSTRE ELRUDE BAGI	30 A
2	ELRUDE I PASSAGERDØR	30 A
3	HØJRE ELRUDE BAGI	30 A
4	ELRUDE I FØRERDØR	30 A



## ■ Sikringsboks i bagagerum

Placeret under lemmen i bagagerummet.

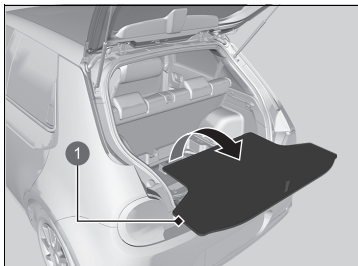

1 Lem i gulvet

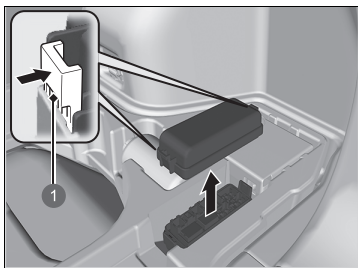

1 Tapper

Fjern lemmen i gulvet fra bagagerummet.  
Tryk på tapperne for at åbne sikringsboksen.

Find frem til de forskellige sikringer ved at sammenligne billedet og diagrammet.

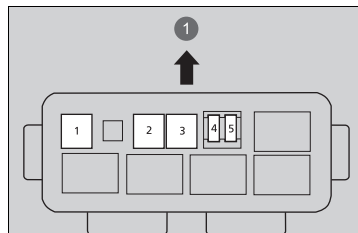

1 Front

## ■ Beskyttet kreds og sikringsklassificering

	Beskyttet kreds	A
1	EOP	20 A
2	P-ACT	30 A
3	–	–
4	–	–
5	–	–

## Kontrol og udskiftning af sikringer

Sikringsboks på batteriet

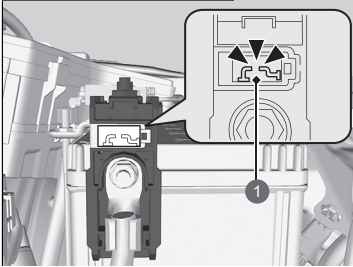

1 Sprunget

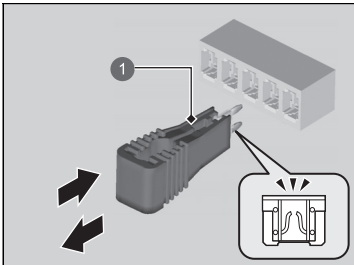

1 Sikringsudtrækker

1. Indstil strømtilstanden til KØRETØJ FRA (LÅST).  
Sluk forlygterne og alt elektronisk udstyr.
2. Kontrollér sikringerne på batteriet under frontklappen.
  - Hvis sikringen er sprunget, skal den udskiftes af en forhandler.
3. Tag låget til sikringsboksen af.
4. Kontrollér de små sikringer under frontklappen og kabinen.
  - Hvis der er en sprunget sikring, skal du fjerne den med sikringsudtrækkeren og indsætte en ny sikring.

### ►► Kontrol og udskiftning af sikringer

#### BEMÆRK / NOTE

Udskiftning af en sikring til én med en højere klassificering øger risikoen for beskadigelse af det elektriske system betydeligt.

Udskift sikringen med én med samme strømstyrke. Brug diagrammerne til at finde frem til den pågældende sikring, og kontrollér den foreskrevne strømstyrke.

► **Sikringernes placering** S. 658

Der er en sikringsudtrækker i sikringsboks A under frontklappen.

Kombineret sikring

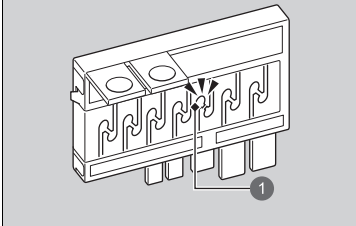

1 Sprunget sikring

5. Kontrollér den store sikring under frontklappen.
  - Hvis sikringen er sprunget, skal du bruge en stjerneskruetrækker til at fjerne skruen, hvorefter du udskifter sikringen.

Tilkald professionel assistance, hvis du har brug for hjælp til at få transporteret bilen.

## ■ Transport på fejblad

Din bil læsses op bag på en lastvogn.

Det er den eneste måde, hvorpå du sikkert kan transportere bilen.

Andre bugseringsmetoder vil beskadige bilens drivsystem.

## » Nødtransport

### BEMÆRK / NOTE

Forsøg på at løfte eller bugser bilen vha. kofangerne kan forårsage alvorlige materielle skader på bilen. Kofangerne er ikke konstrueret til at understøtte bilens vægt.

Forkert transport af bilen, såsom bugsering efter en autocamper eller et andet motorkøretøj, kan ødelægge gearkassen.

Bugsér aldrig bilen udelukkende vha. et reb eller en kæde. Det er yderst farligt, eftersom reb og kæder kan svinge fra side til side og knække.

# Hvis du ikke kan åbne opladningsdækslet

## ■ Hvad du skal gøre, hvis opladningsdækslet ikke kan åbnes

Hvis du ikke kan åbne opladningsdækslet, skal du følge denne fremgangsmåde.

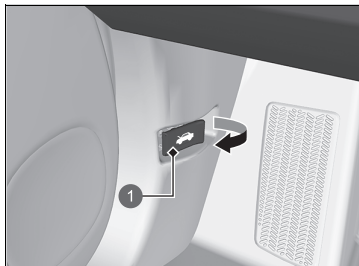

1 Udløserhåndtag til frontklap

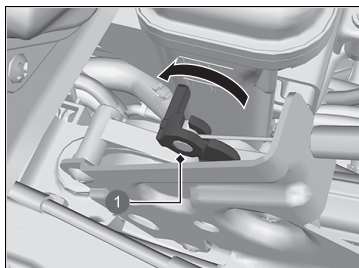

1 Låsegreb

1. Åbn frontklappen.

☑ **Åbning af frontklappen** S. 586

2. Træk i låsegrebet nær opladningsdækslet.

## ☒ Hvis du ikke kan åbne opladningsdækslet

Efter at have gjort dette skal du kontakte en forhandler for at få bilen efterset.

## ■ Hvad du skal gøre, hvis du ikke kan frigøre ladestikket

### ■ Når vises i førerinformationssystemet

 vises i førerinformationssystemet, når ladestikket ikke kan frigøres. Frigør ladestikket på følgende måde.

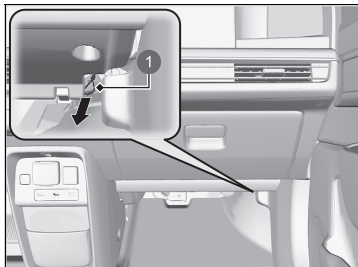

#### ① Udløsnorsnor

### ■ Hvis batteriet i fjernbetjeningen er svagt

Ladestikket kan ikke frakobles, hvis døren er låst, mens den nøglefri fjernbetjening ikke kan registreres, f.eks. når batteriet er svagt.

Du kan frakoble ladestikket ved at trykke på udløserknappen i ladeindtaget efter at have låst opladningsdækslet op med den indbyggede nøgle.

➤ **Udskiftning af knapcellebatteriet** S. 614

➤ **Hvis batteriet i den nøglefri fjernbetjening er svagt** S. 645

## ⌘ Hvis du ikke kan frigøre ladestikket

Hvis du fortsat ikke kan frigøre ladestikket, skal du kontakte en forhandler med henblik på at få bilen efterset.

## ■ Hvad du skal gøre, hvis bagklappen ikke kan åbnes

Hvis du ikke kan åbne bagklappen, skal du følge denne fremgangsmåde.

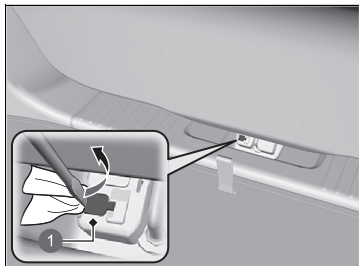

1 Lem

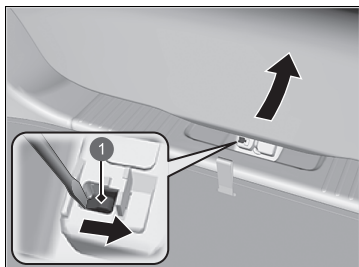

1 Greb

1. Brug en kærvsruetrækker til at åbne låget bag på bagklappen.

► Pak skruetrækkeren ind i en klud for at undgå at lave ridser.

2. Åbn bagklappen ved at skubbe på den og samtidig skubbe grebet mod højre vha. en kærvsruetrækker.

## ▣ Hvad du skal gøre, hvis bagklappen ikke kan åbnes

Opfølgning:

Efter at have foretaget disse foranstaltninger skal du kontakte en forhandler for at få bilen efterset.

Når du åbner bagklappen indefra, skal du sikre dig, at der er tilstrækkelig plads bag bagklappen, så den ikke rammer personer eller genstande.

# Oplysninger

Dette kapitel indeholder specifikationer for bilen, oplysninger om placering af identifikationsnumre samt andre oplysninger, der kræves af loven.

<b>Specifikationer</b> .....	672
<b>Identifikationsnumre</b>	
Stelnummer (VIN), motornummer og gearkassenummer .....	674
<b>Apparater, der udsender radiobølger</b> .....	675
<b>Overensstemmelseserklæring, sammenfatning*</b> .....	685



## ■ Specifikationer for bilen

Model	Honda e
Kørekklar vægt	1.513-1.543 kg
Maksimalt tilladt vægt	Se certificeringsmærkatet på dørstolpen i førersiden <sup>*1</sup> Se certificeringsmærkatet på dørstolpen i passagersiden <sup>*2</sup>
Maksimalt tilladt aksebelastning	Se certificeringsmærkatet på dørstolpen i førersiden <sup>*1</sup> Se certificeringsmærkatet på dørstolpen i passagersiden <sup>*2</sup>

\*1: Venstrestyret model

\*2: Højrestyret model

## ■ 12 V batteri

Kapacitet	36AH(5)/45AH(20)
-----------	------------------

## ■ Sprinklervæske

Kapacitet for beholder	2,5 l
------------------------	-------

## ■ Pærer

Forlygter (fjernlys/nærlys)	LED
Positionslys/kørellys	LED
Forreste afviserblink	LED
Tågeforlygter	LED
Afviserblink på siden (på kamerasystem med sidespejldisplay)	LED
Stoplygter	LED
Baglygter	LED
Bageste afviserblink	LED
Baklygter	LED
Tågebaglygte	LED
Bageste nummerpladelys	LED
Højt monteret stoplygte	LED
Omgivende belysning omkring de udvendige håndtag	LED
Interiørlys	
Læselamper	LED
Loftsls	LED
Lys i makeup-spejl	1,8 W
Fodlys	LED
Lys i midterkonsol	LED
Lys i bagagerum	LED

### ■ Bremsevæske

Anbefalet	Bremsevæske mærket DOT 3 eller DOT 4
-----------	--------------------------------------

### ■ Airconditionssystem

Kølemiddeltpe	HFO-1234yf (R-1234yf)
Påfyldningsmængde	395-445 g

### ■ Gearolie

Anbefalet	Honda ATF DW-1
Kapacitet	Skift 2,1 l

### ■ Dæk

Almindelig	Størrelse	Front	185/60R16 86H* <sup>1</sup> 205/45ZR17 (88Y)* <sup>2</sup>
		Bag	205/55R16 91V* <sup>1</sup> 225/45ZR17 (94Y)* <sup>2</sup>
	Tryk	Se mærkatet på dørstolpen i førersiden	
Hjulstørrelse	Almindelig	Front	16X6J* <sup>1</sup> 17X6 1/2J* <sup>2</sup>
		Bag	16X7J* <sup>1</sup> 17X7 1/2J* <sup>2</sup>

\*1: Modeller med 16" hjul

\*2: Modeller med 17" hjul

### ■ Honda TRK-luftkompressor

Vægtet lydtryksniveau	81 dB (A)
Vægtet lydteffektniveau	90 dB (A)

### ■ Bremse

Type	Med bremseforstærkning
Front	Med ventilerede skiver
Bag	Med ikke-ventilerede skiver
Parkering	Elektronisk parkeringsbremse

### ■ Bilens dimensioner

Længde	3.894 mm	
Bredde	1.752 mm	
Højde	1.503 mm	
Akselafstand	2.538 mm	
Sporvidde	Front	1.513 mm* <sup>1</sup>
		1.523 mm* <sup>2</sup>
	Bag	1.513 mm* <sup>1</sup>
		1.523 mm* <sup>2</sup>

\*1: Modeller med 17" hjul

\*2: Modeller med 16" hjul

## Stelnummer (VIN), motornummer og gearkassenummer

Bilen er udstyret med et 17-cifret stelnummer (VIN), som bruges til garantiregistrering af bilen hos producenten samt til registrering af bilen hos de lokale myndigheder og det relevante forsikringselskab. Din bils stelnummer (VIN), motornummer og gearkassenummer er placeret som følger.

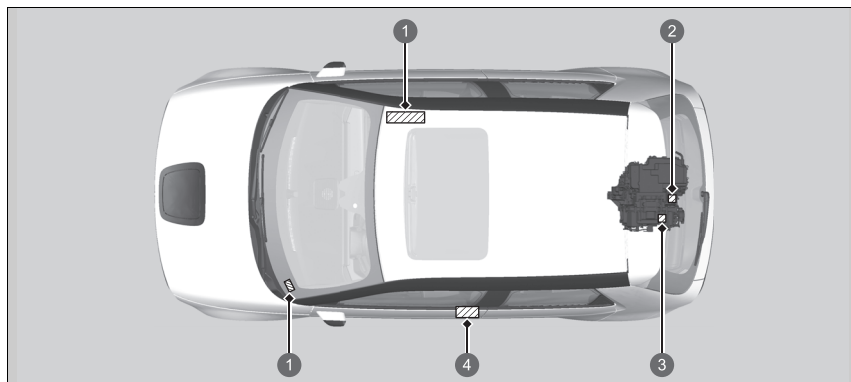

- 1 Stelnummer (VIN)
- 2 Motornummer
- 3 Gearkassenummer
- 4 Certificeringsmærkat/stelnummer/motornummer

### Stelnummer (VIN), motornummer og gearkassenummer

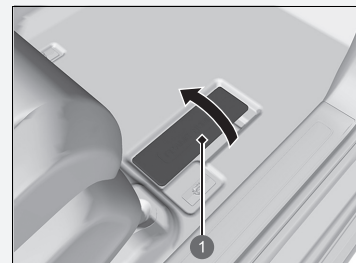

Det indvendige stelnummer (VIN) er placeret under dækslet.



- 1 Dæksel

# Apparater, der udsender radiobølger

Følgende produkter og systemer på bilen udsender radiobølger under drift.

	Centralkontrolmodul Nøglefrit adgangssystem	Fjernbetjening Nøglefri fjernbetjening
	<p><a href="http://www.conti-online.com/www/automotive_de_en/contact_en.html">http://www.conti-online.com/www/automotive_de_en/contact_en.html</a></p> 	<p><a href="http://www.conti-online.com/www/automotive_de_en/contact_en.html">http://www.conti-online.com/www/automotive_de_en/contact_en.html</a></p> 
Undtagen modeller til Storbritannien	<p>Continental Automotive GmbH erklærer hermed, at denne model 40737300 overholder de grundlæggende krav og andre relevante bestemmelser i direktiv 2014/53/EU. Den fulde ordlyd af EU-overensstemmelseserklæringen er tilgængelig på følgende internetadresse: <a href="http://www.conti-online.com/www/automotive_de_en/contact_en.html">http://www.conti-online.com/www/automotive_de_en/contact_en.html</a></p> <p>Tilsluttet brug: Kortdistanceenhed til fjernstyring Postadresse: Vahrenwalder Str. 9, D-30001 Hannover, Tyskland Producentens navn: Continental Aktiengesellschaft Driftsfrekvensbånd: 125 kHz +/- 3 kHz Maks. udgangseffekt: 66 dBuA/m ved 10 m Importørens navn: Honda Motor Europe Ltd - Aalst Office Postadresse: Wijngaardveld 1 (Noord V) 9300 Aalst - Belgien</p>	<p>Continental Automotive GmbH erklærer hermed, at denne model V2x / V4x overholder de grundlæggende krav og andre relevante bestemmelser i direktiv 2014/53/EU. Den fulde ordlyd af EU-overensstemmelseserklæringen er tilgængelig på følgende internetadresse: <a href="http://www.conti-online.com/www/automotive_de_en/contact_en.html">http://www.conti-online.com/www/automotive_de_en/contact_en.html</a></p> <p>Tilsluttet brug: Kortdistanceenhed til fjernstyring Postadresse: Vahrenwalder Str. 9, D-30001 Hannover, Tyskland Producentens navn: Continental Aktiengesellschaft Driftsfrekvensbånd: 433,66 MHz +/- 16 kHz 434,18 MHz +/- 16 kHz Maks. udgangseffekt: 0 dBm Importørens navn: Honda Motor Europe Ltd - Aalst Office Postadresse: Wijngaardveld 1 (Noord V) 9300 Aalst - Belgien</p>

### Håndfrit telefonsystem

<http://www.ptc.panasonic.eu/>



Panasonic Corporation erklærer hermed, at den ovenfor anførte radioudstyrstype er i overensstemmelse med direktiv 2014/53/EU. Gå til <http://www.ptc.panasonic.eu/>, klik på "Overensstemmelseserklæring", indtast nedenstående søgeord i søgefeltet, og download den nyeste "OVERENSSTEMMELSESERKLÆRING".

Søgeord: [CL-MH39E2JT, CL-MH39E3JT, CL-MH39E4JT, CL-MH39E5JT]

Tilslået brug:

Bilstereoanlæg (Bluetooth og WLAN)

Postadresse:

4261 Ikonobe-cho, Tsuzuki-ku, Yokohama-shi, Kanagawa-ken, 224-8520, Japan

Producentens navn:

Panasonic Corporation

Specifikationer for Bluetooth

Frekvensbånd: 2402-2480 MHz

Specifikationer for 2,4 GHz WLAN

Frekvensbånd: 2412-2472 MHz

Specifikationer for Bluetooth

Maks. udgangseffekt: 0,1 dBm

Specifikationer for 2,4 GHz WLAN

Maks. udgangseffekt: 11,9 dBm

Importørens navn:

Honda Motor Europe Ltd - Aalst Office

Postadresse:

Wijngaardveld 1 (Noord V) 9300 Aalst - Belgien

Undtagen  
modeller til  
Storbritannien

Aktiv fartpilot med følgefunktion ved lav hastighed/ kollisionsbegrænsende bremsesystem	Blindvinkelassistent/bakzoneassistent
<p data-bbox="256 225 496 247"><a href="http://lita.bosch.com/radar">http://lita.bosch.com/radar</a></p>  <p data-bbox="256 344 823 468">Robert Bosch GmbH erklærer hermed, at radioudstyrstypen MRRevo14F er i overensstemmelse med direktiv 2014/53/EU. Den fulde ordlyd af EU-overensstemmelseserklæringen er tilgængelig på følgende internetadresse: <a href="http://lita.bosch.com/radar">http://lita.bosch.com/radar</a></p> <p data-bbox="97 460 229 530">Undtagen modeller til Storbritannien</p> <p data-bbox="256 479 716 740">Tilsluttet brug: Bevægelsesdetektor til TTT-program Postadresse: Daimlerstr. 6 Gebaude 107/1 71229 Leonberg, Tyskland Producentens navn: Robert Bosch GmbH Driftsfrekvensbånd: 76-77 GHz Maks. udgangseffekt: 29,05 dBm Importørens navn: Honda Motor Europe Ltd - Aalst Office Postadresse: Wijngaardveld 1 (Noord V) 9300 Aalst - Belgien</p>	<p data-bbox="900 225 1270 247"><a href="https://www.veoneer.com/en/regulatory">https://www.veoneer.com/en/regulatory</a></p>  <p data-bbox="900 344 1482 468">Veoneer US, Inc. erklærer hermed, at radioudstyrstypen 6234734 NB24 er i overensstemmelse med direktiv 2014/53/EU. Den fulde ordlyd af EU-overensstemmelseserklæringen er tilgængelig på følgende internetadresse: <a href="https://www.veoneer.com/en/regulatory">https://www.veoneer.com/en/regulatory</a></p> <p data-bbox="900 479 1418 792">Tilsluttet brug: 24 GHz radarsensor med kort rækkevidde Postadresse: 26545 American Drive Southfield, Michigan, 48034 USA Producentens navn: Veoneer US, Inc. Driftsfrekvensbånd: 24,05-24,25 GHz Maks. udgangseffekt: 10 dBm spids Importørens navn: Honda Motor Europe Ltd - Aalst Office Postadresse: Wijngaardveld 1 (Noord V) 9300 Aalst - Belgien</p>

### Nødopkald (eCall)

<https://www.denso.com/global/en/contact-us/doc/>



DENSO CORPORATION erklærer hermed, at radioudstyrstypen er i overensstemmelse med direktiv 2014/53/EU.

Den fulde ordlyd af EU-overensstemmelseserklæringen er tilgængelig på følgende internetadresse:

<https://www.denso.com/global/en/contact-us/doc/>

Tilsløjet brug: Mobiltelefonmodtager til køretøjet og Wi-Fi-hotspot til køretøjet

Postadresse:

1-1, Showa-cho, Kariya-shi, Aichi-ken, 448-8661, Japan

Producentens navn:

DENSO CORPORATION

Driftsfrekvensbånd:

1) GSM900 (Tx: 880-915 MHz, Rx: 925-960 MHz) 2) GSM1800 (Tx: 1710-1785 MHz, Rx: 1805-1880 MHz) 3) WCDMA Bånd1 (Tx: 1920-1980 MHz, Rx: 2110-2170 MHz) 4) WCDMA Bånd3 (Tx: 1710-1785 MHz, Rx: 1805-1880 MHz) 5) WCDMA Bånd8 (Tx: 880-915 MHz, Rx: 925-960 MHz) 6) LTE Bånd1 (Tx: 1920-1980 MHz, Rx: 2110-2170 MHz) 7) LTE Bånd3 (Tx: 1710-1785 MHz, Rx: 1805-1880 MHz) 8) LTE Bånd7 (Tx: 2500-2570 MHz, Rx: 2620-2690 MHz) 9) LTE Bånd8 (Tx: 880-915 MHz, Rx: 925-960 MHz) 10) LTE Bånd20 (Tx: 832-862 MHz, Rx: 791-821 MHz) 11) WLAN IEEE802.11b (Tx/Rx: 2401-2473 MHz) 12) WLAN IEEE802.11g (Tx/Rx: 2402-2472 MHz) 13) WLAN IEEE802.11n (Tx/Rx: 2402-2472 MHz) 14) GPS (Rx: 1575,42 MHz) 15) GALILEO (Rx: 1575,42 MHz) 16) EGNOS (Rx: 1575,42 MHz)

Maks. udgangseffekt:

1) 2 W 2) 1 W 3-5) 0,25 W 6)-10) 0,20 W 11) 0,032 W 12),13) 0,016 W

Importørens navn:

Honda Motor Europe Ltd - Aalst Office

Postadresse:

Wijngaardveld 1 (Noord V) 9300 Aalst - Belgien

Undtagen  
modeller til  
Storbritannien

## Ekstern tuner

<http://www.ptc.panasonic.eu/>



Overensstemmelseserklæring i henhold til radioudstyretdirektivet: Panasonic Corporation erklærer hermed, at den ovenfor anførte radioudstyrstype er i overensstemmelse med direktiv 2014/53/EU. Gå til <http://www.ptc.panasonic.eu/>, klik på "Overensstemmelseserklæring", indtast nedenstående søgeord i søgefeltet, og download den nyeste "OVERENSSTEMMELSESERKLÆRING". Søgeord: Modelnr.

Undtagen  
modeller til  
Storbritannien

Søgeord: [CQ-TH39E0AJ]

Der står "Ref No" på mærkaten på enheden.

Tilsløget brug:

RADIOENHED (radiotuner til biler)

Postadresse:

4261 Ikonobe-cho, Tsuzuki-ku, Yokohama-shi, Kanagawa-ken,  
224-8520, Japan

Producentens navn:

Panasonic Corporation

Importørens navn:

Honda Motor Europe Ltd - Aalst Office

Postadresse:

Wijngaardveld 1 (Noord V) 9300 Aalst - Belgien



	Centralkontrolmodul Nøglefrit adgangssystem	Fjernbetjening Nøglefri fjernbetjening
	<a href="http://continental-homologation.com/honda">http://continental-homologation.com/honda</a>	<a href="http://continental-homologation.com/honda">http://continental-homologation.com/honda</a>
	<b>UK CA</b>	<b>UK CA</b>
Modeller til Storbritannien	<p>Continental Automotive GmbH erklærer hermed, at denne model [40737300] overholder de grundlæggende krav og andre relevante bestemmelser i Radio Equipment Regulations 2017. Den fulde ordlyd af UK-overensstemmelseserklæringen er tilgængelig på følgende internetadresse: <a href="http://continental-homologation.com/honda">http://continental-homologation.com/honda</a></p> <p>Tilsigtet brug: Kortdistanceenhed til fjernstyring</p> <p>Postadresse: Siemensstraße 12 D-93055 Regensburg Tyskland</p> <p>Producentens navn: Continental Automotive GmbH Driftsfrekvensbånd: 125 kHz +/- 3 kHz Maks. udgangseffekt: 66 dBuA/m ved 10 m Importørens navn: Honda Motor Europe Ltd. Postadresse: Cain Road, Bracknell, Berkshire, RG12 1HL, Storbritannien</p>	<p>Continental Automotive GmbH erklærer hermed, at denne model [V2x/V4x] overholder de grundlæggende krav og andre relevante bestemmelser i Radio Equipment Regulations 2017. Den fulde ordlyd af UK-overensstemmelseserklæringen er tilgængelig på følgende internetadresse: <a href="http://continental-homologation.com/honda">http://continental-homologation.com/honda</a></p> <p>Tilsigtet brug: Kortdistanceenhed til fjernstyring</p> <p>Postadresse: Siemensstraße 12 D-93055 Regensburg Tyskland</p> <p>Producentens navn: Continental Automotive GmbH Driftsfrekvensbånd: 433,66 MHz +/- 16 kHz 434,18 MHz +/- 16 kHz Maks. udgangseffekt: 0 dBm Importørens navn: Honda Motor Europe Ltd. Postadresse: Cain Road, Bracknell, Berkshire, RG12 1HL, Storbritannien</p>

## Håndfrit telefonsystem

<https://www.ptc.panasonic.eu/>



Panasonic Corporation erklærer hermed, at radioudstyrstypen [ \* ] er i overensstemmelse med Radio Equipment Regulations 2017. Den fulde ordlyd af UK-overensstemmelseserklæringen er tilgængelig på følgende internetadresse:

<https://www.ptc.panasonic.eu/>

Indtast nedenstående søgeord i søgefeltet, og download den nyeste "OVERENSSTEMMELSESERKLÆRING".

\* Søgeord: [CL-MH-----, CA-9H-----,

CL-MH39E2JT, CL-MH39E3JT, CA-9H39E0JT, CA-9H39E3JT, CL-MH39E1JT, CL-MH39EJTT, CL-MH39E0JT, CL-MH3AZ1JT, CA-9H39E4JT, CA-9H39E5JT, CA-9H39E6JT, CA-9H39E7JT, CL-MH4BE0JT, CL-MH4BE1JT, CL-MH4BE6JT, CL-MH4BE2JT, CL-MH4AX0JS, CL-MH4BE1JR, CL-MH4BE2JR, CL-MH4BE3JR, CL-MH1BX1JT, CL-MH1AE6JT, CL-MH1AE0JT, CL-MH1AE2JT, CL-MH1BX0JS, CL-MH1BX2JS, CL-MH1BX3JS, CL-MH1BX4JS] Der står "Ref No" på mærkatene på enheden.

Modeller til  
Storbritannien

Tilsluttet brug: Bilstereoanlæg (Bluetooth og WLAN)

Postadresse:

4261 Ikonobe-cho, Tsuzuki-ku, Yokohama-shi, Kanagawa-ken, 224-8520, Japan

Producentens navn: Panasonic Corporation

Specifikationer for Bluetooth

Frekvensbånd: 2402-2480 MHz

Specifikationer for 2,4 GHz WLAN

Frekvensbånd: 2412-2472 MHz

Specifikationer for Bluetooth

Maks. udgangseffekt: 0,1 dBm

Specifikationer for 2,4 GHz WLAN

Maks. udgangseffekt: 11,9 dBm

Importørens navn: Honda Motor Europe Ltd.

Postadresse: Cain Road, Bracknell, Berkshire, RG12 1HL, Storbritannien

	Aktiv fartpilot med følgefunktion ved lav hastighed/ kollisionsbegrænsende bremsesystem	Blindvinkelassistent/bakzoneassistent
	<a href="http://ita.bosch.com/radar">http://ita.bosch.com/radar</a>	<a href="https://www.veoneer.com/en/regulatory">https://www.veoneer.com/en/regulatory</a>
	<b>UK CA</b>	<b>UK CA</b>
Modeller til Storbritannien	<p>Robert Bosch GmbH erklærer hermed, at radioudstyrstypen MRRevo14F er i overensstemmelse med Radio Equipment Regulations 2017. Den fulde ordlyd af UK-overensstemmelseserklæringen er tilgængelig på følgende internetadresse: <a href="https://doc-ita.bosch.com">https://doc-ita.bosch.com</a></p> <p>Tilsigtet brug: Bevægelsesdetektor til TTT-program</p> <p>Postadresse: Daimlerstr. 6 Gebaude 107/1 71229 Leonberg, Tyskland Producentens navn: Robert Bosch GmbH Driftsfrekvensbånd: 76-77 GHz Maks. udgangseffekt: 29,05 dBm Importørens navn: Honda Motor Europe Ltd. Postadresse: Cain Road, Bracknell, Berkshire, RG12 1HL, Storbritannien</p>	<p>Veoneer US, Inc. erklærer hermed, at formålet med ovenstående erklæring er i overensstemmelse med den relevante EU-harmoniseringslovgivning.</p> <p><a href="https://www.veoneer.com/en/regulatory">https://www.veoneer.com/en/regulatory</a></p> <p>Tilsigtet brug: 24 GHz radarsensor med kort rækkevidde</p> <p>Postadresse: 26545 American Drive Southfield, Michigan, 48034 USA Producentens navn: Veoneer US, Inc. Driftsfrekvensbånd: 24,05-24,25 GHz Maks. udgangseffekt: 13 dBm spids Importørens navn: Honda Motor Europe Ltd. Postadresse: Cain Road, Bracknell, Berkshire, RG12 1HL, Storbritannien</p>

## Nødopkald (eCall)

<https://www.denso.com/global/en/contact-us/doc/>



DENSO CORPORATION erklærer hermed, at radioudstyrstypen er i overensstemmelse med de relevante lovkrav.

Den fulde ordlyd af UK-overensstemmelseserklæringen er tilgængelig på følgende internetadresse:

<https://www.denso.com/global/en/contact-us/doc/>

Tilsluttet brug: Telematikenhed og Wi-Fi-hotspot til bil

Postadresse:

1-1, Showa-cho, Kariya-shi, Aichi-ken, 448-8661, Japan

Producentens navn:

DENSO CORPORATION

Driftsfrekvensbånd:

Model OGEY10

1) GSM900 (Tx: 880-915 MHz, Rx: 925-960 MHz) 2) GSM1800 (Tx: 1710-1785 MHz, Rx: 1805-1880 MHz) 3) WCDMA Bånd1 (Tx: 1920-1980 MHz, Rx: 2110-2170 MHz) 4) WCDMA Bånd3 (Tx: 1710-1785 MHz, Rx: 1805-1880 MHz) 5) WCDMA Bånd8 (Tx: 880-915 MHz, Rx: 925-960 MHz) 6) LTE Bånd1 (Tx: 1920-1980 MHz, Rx: 2110-2170 MHz) 7) LTE Bånd3 (Tx: 1710-1785 MHz, Rx: 1805-1880 MHz) 8) LTE Bånd7 (Tx: 2500-2570 MHz, Rx: 2620-2690 MHz) 9) LTE Bånd8 (Tx: 880-915 MHz, Rx: 925-960 MHz) 10) LTE Bånd20 (Tx: 832-862 MHz, Rx: 791-821 MHz) 11) WLAN IEEE802.11b (Tx/Rx: 2401-2473 MHz) 12) WLAN IEEE802.11g (Tx/Rx: 2402-2472 MHz) 13) WLAN IEEE802.11n (Tx/Rx: 2402-2472 MHz) 14) GPS (Rx: 1575,42 MHz) 15) GALILEO (Rx: 1575,42 MHz) 16) EGNOS (Rx: 1575,42 MHz)

Maks. udgangseffekt:

1) 2 W 2) 1 W 3-5) 0,25 W 6)-10) 0,20 W 11) 0,032 W 12),13) 0,016 W

Importørens navn:

Honda Motor Europe Ltd.

Postadresse:

Cain Road, Bracknell, Berkshire, RG12 1HL, Storbritannien

Modeller til  
Storbritannien

Ekstern tuner

<https://www.ptc.panasonic.eu/>

UK  
CA

Panasonic Corporation erklærer hermed, at radioudstyrstypen [ \* ] er i overensstemmelse med Radio Equipment Regulations 2017.

Den fulde ordlyd af UK-overensstemmelseserklæringen er tilgængelig på følgende internetadresse:

<https://www.ptc.panasonic.eu/>

Indtast nedenstående søgeord i søgefeltet, og download den nyeste "OVERENSSTEMMELSESERKLÆRING".

\* Søgeord: [CQ-TH-----, CQ-TH28E0AJ, CQ-TH28E0BJ, CQ-TH39E1AJ, CQ-TH39E1BJ, CQ-TH39E0AJ, CQ-TH39E0BJ, CQ-TH1BE0AJ, CQ-TH1BE0BJ, CQ-TH1BE1AJ, CQ-TH1BE1BJ, CQ-TH1AE0TT, CQ-TH1AE0TS, CQ-TH2BE0AD, CQ-TH2BE0BD, CQ-THVCE0AD, CQ-THVCE0BD, CQ-TH4BE0AJ, CQ-TH4BE0BJ, CQ-THVCE1AD, CQ-THVCE1BD] Der står "Ref No" på mærkaten på enheden.

Modeller til  
Storbritannien

Tilsluttet brug:

Radioenhed (radiotuner til biler)

Postadresse:

4261 Ikonobe-cho, Tsuzuki-ku, Yokohama-shi, Kanagawa-ken, 224-8520, Japan

Producentens navn:

Panasonic Corporation

Importørens navn:

Honda Motor Europe Ltd.

Postadresse:

Cain Road, Bracknell, Berkshire, RG12 1HL, Storbritannien

## Kompressor

Modeller til  
Storbritannien

Continental ContiMobilityKit  
Compressor to pump  
sealant into tires

524#####

**UK  
CA**

### UK-DECLARATION OF CONFORMITY in accordance with UK Government guidance

Manufacturer / Address: Continental Reifen Deutschland GmbH,  
Vahrenwalder Straße 9, 30165 Hannover, GERMANY.

Continental Reifen Deutschland GmbH hereby confirms under its  
sole responsibility that the designated product, when used as intended,  
is in conformity with the essential requirements and other relevant  
requirements of following relevant regulations of the United Kingdom.

- Supply of Machinery (Safety) Regulations 2008
- Electromagnetic Compatibility Regulations 2016
- Noise Emission in the Environment by  
Equipment for use Outdoors Regulations 2001

Applied designated standards in particular:

DIN EN ISO 12100:2011 EN 50498:2010 EN ISO 3744:2010

Development, production, quality assurance and marketing are  
based on the standard IATF 16949.



Hannover, 13.07.2021  
Jürgen Buschmann  
Director BF ContiKit and  
Accessories

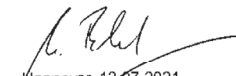

Hannover, 13.07.2021  
Adrian Baumann  
Regulatory Compliance  
Specialist of Non-Tire Products

\* Ikke tilgængelig på alle modeller



## Tal

12 V batteri .....	608
Indikator for ladesystem .....	112
Vedligeholdelse (kontrol af 12 V batteriet) ...	608
Vedligeholdelse (udskiftning) .....	611

## A

ABS (antiblokeringsystem) .....	504
Indikator .....	116
ABS-system .....	
Indikator .....	116
Advarsels- og informationsmeddelelser .....	130
Advarselsindikator tændt/blinker .....	651
Advarselsmærkater .....	103
Afbrydersystem til den forreste airbag i passagersiden .....	62
Afrimning af forrude og sideruder .....	248
Afspilning af Bluetooth®-lyd .....	298
Afstandsindikator for aktiv fartpilot med følgefunktion ved lav hastighed .....	123
Afviserblink .....	
Indikatorer (instrumentpanel) .....	119
Airbags .....	57
Efter en kollision .....	59
Event Data Recorder .....	1
Forreste airbags (SRS) .....	59
Gardinairbags .....	67
Indikator .....	69, 116
Indikator for airbag i passagersiden deaktiveret .....	116
Sensorer .....	57

Sideairbags .....	65
Vedligeholdelse af airbags .....	71
Airconditionssystem (klimaanlæg) .....	246
Afrimning af forrude og sideruder .....	248
Brug af automatisk klimaanlæg .....	246
Fjernbetjent klargøring af klimaanlæg .....	249
Recirkulationstilstand/friskluftstilstand .....	247
Sensor .....	251
Støv- og pollenfilter .....	617
Aktiv fartpilot med følgefunktion ved lav hastighed .....	445
Indikator (gul) .....	122
Indikator (hvid/grøn) .....	123
Akustisk køretøjsalarmsystem .....	402
Andre interiør-komfortfaciliteter .....	242
Android Auto .....	309
Antiblokeringsystem (ABS) .....	504
Apparater, der udsender radiobølger .....	675
Apple CarPlay .....	305
Audio-/informationskærm .....	267
Automatisk bremseholdefunktion .....	501
Indikator .....	109, 501
Automatisk fjernlys .....	206
Indikator .....	120
Automatiske intervalviskere .....	211

## B

Bagage (lastgrænse) .....	377
Bagagekrog .....	240
Bagagerumsafdækning .....	241
Baggrund for skærm .....	271, 274
Bagklap .....	186

Bagsæder .....	229
Bakzoneassistent .....	513
Barnestol .....	75
Batteri .....	
Energioekonomi .....	570
Hvis 12 V batteriet er dødt .....	647
Højspænding .....	568
Indikator for 12 V batteriladesystem .....	112
Indikator for ladesystem .....	651
Opladning .....	556
Sikkerhedstjekliste .....	556
Betjeningsanordninger .....	171
Bilvasketilstand .....	389
Blindvinkelassistent .....	421
Bluetooth®-lyd .....	298
Bremseassistent .....	505
Bremseassistent ved lav fart .....	439
Bremsesystem .....	497
ABS-system .....	504
Automatisk bremseholdefunktion .....	501
Bremseassistent .....	505
Fodbremse .....	500
Indikator .....	108, 109, 110, 111, 652, 654
Parkeringsbremse .....	497
Væske .....	591
Brugertilpassede funktioner .....	
Generelle indstillinger .....	323
Køretøjsindstillinger .....	331
Bugsering af bilen .....	
Nødsituation .....	667
Børnesikkerhed .....	75
Børnesikringslåse .....	184



<b>Børnesikringsystem</b>		<b>Dødt batteri</b> .....	647	Bremsepedalen vibrerer.....	36
Bagudvendt barnestol .....	78	<b>Døre</b> .....	172	Der høres en summer, når døren åbnes.....	37
Barnestol til små børn.....	80	Indikator for åben dør og bagklap .....	44	Elsystemet vil ikke starte.....	644
Barnestol til spædbørn .....	78	Låsning/oplåsning af døre indefra .....	182	Nødtransport .....	667
Brug af strop .....	98	Låsning/oplåsning af døre udefra .....	175	Opladningsdækslet kan ikke åbnes .....	668
Montering af en barnestol		Meddelelse om åben dør .....	131	Overophedning .....	650
med en trepunktssæle .....	96	Nøgler .....	172	Sprunget sikring .....	658, 661, 664
Selepuder.....	101	System til forebyggelse af at blive låst ude ...	181	Støj ved bremsning .....	38
Større børn.....	100			<b>Filter</b>	
Valg af barnestol .....	81			Støv og pollen .....	617
		<b>E</b>		<b>Fjernbetjening</b> .....	178
<b>C</b>		eCall-indikator .....	368	<b>Fjernbetjening af lydanlægget</b> .....	261
<b>Certificeringsmærkat</b> .....	674	Effektflow .....	313	<b>Fjernbetjening klargøring af klima anlæg</b> .....	249
		<b>Elektrisk servostyring (EPS)</b>		<b>Fjernlys</b> .....	202
<b>D</b>		Indikator.....	117, 653	<b>FM-radio</b> .....	283
<b>DAB</b> .....	288	<b>Elektronisk gearvælger</b> .....	29	<b>Fodbremse</b> .....	500
<b>Decelerationsknap på rattet</b> .....	114, 393	<b>Elruder</b> .....	194	<b>Forebyggelse af at blive låst ude</b> .....	181
<b>Displayindstilling</b> .....	277	<b>Elsystem</b>		<b>Forholdsregler i forbindelse med elbiler</b> .....	17
<b>Dobbeltlås</b> .....	193	Start .....	379	<b>Forlygter</b> .....	201
<b>Dæk</b> .....	603	<b>Energiøkonomi</b> .....	570	Automatisk fjernlys .....	206
Kontrol og vedligeholdelse .....	603	<b>EPS (elektrisk servostyring)</b> .....	653	Betjening .....	201
Luftryk .....	673	Indikator .....	117	Dæmpning .....	201
Rotation .....	606	<b>EV-menu</b> .....	317	Lyskegle.....	594
Slidindikatormærker .....	604	<b>F</b>		<b>Forløbetid</b> .....	161
Snekæder.....	607	<b>Fartbegrænser, intelligent</b> .....	408	<b>Forreste airbags (SRS)</b> .....	59
Vinter.....	607	<b>Fartbegrænser, justerbar</b> .....	403	<b>Forrude</b> .....	210
<b>Dæktryksadvarselssystem</b> .....	418	<b>Fastgørelsesforankringer</b> .....	240	Afrimning/afdugning .....	213, 248
Indikator .....	118, 655	<b>Fejlfinding</b> .....	629	Rengøring .....	621, 624
Kalibrering .....	419	Advarselsindikatorer .....	106	Sprinklervæske.....	593
<b>Dæmpning</b>		Bagdøren kan ikke åbnes.....	36, 184	Vinduesviskere og sprinklere .....	210
Forlygter.....	201	Bagklappen kan ikke åbnes .....	670	Viskerblade.....	598
				<b>Forsæder</b> .....	226
				Indstilling.....	227

Forsædevarmere .....	245
Frontsensorkamera .....	492
Funktioner .....	253
Funktioner, der kan tilpasses .....	323
Førerinformationssystem .....	156
Ændring af displayvisning .....	156

## G

Gardinairbags .....	67
Gearkasse .....	29, 383
Advarselsmeddelelse .....	656
Betjening af skifteknop .....	29, 386
Indikator .....	113
Indikator for gearvælgerposition .....	386
Krybekørsel .....	383
Nummer .....	674
Olie .....	590
Gearskift (gearkasse) .....	29
Gearskiftepositioner	
Gearkasse .....	384
Gennemsnitligt energiforbrug .....	159
Gennemsnitshastighed .....	161
Glas (vedligeholdelse) .....	621, 624
Gravide .....	54

## H

Handskerum .....	237
HDMI™ .....	301
HDMI™-port .....	260
HFT (håndfri telefon) .....	339
Hill Start Assist-system .....	381

Honda parkeringsassistent .....	531
Honda Sensing .....	32, 425
Hvis bagklappen ikke kan åbnes .....	670
Hvis du ikke kan frigøre ladestikket .....	669
Hvis du ikke kan åbne opladningsdækslet ....	668
Højspændingsbatteri .....	568
Energikøkonomi .....	570
Opladning .....	556
Håndfrit telefonsystem .....	339
Automatisk import af mobiltelefonbog og seneste opkald .....	349
Automatisk overførsel .....	350
Begrænsninger for manuel betjening .....	342
Foretrukne kontakter .....	351
Knapper til håndfri telefon .....	339
Ringetone .....	350
Statusvisning for håndfri telefon .....	341
Sådan foretages et opkald .....	353
Sådan modtages et opkald .....	355
Telefonopsætning .....	346
Valg under en samtale .....	356

## I

Identifikationsnumre .....	674
Køretøjsidentifikation .....	674
Motor og gearkasse .....	674
Indbygget instruktionsbog .....	263
Installér/opdatér instruktionsbogen .....	263
Åbn instruktionsbogen .....	263
Indikator for elsystem .....	111, 657
Indikator for én pedal .....	124
Indikator for fjernlys .....	120

Indikator for forreste airbag i passagerside aktiveret/deaktiveret .....	116
Indikator for gearvælgerposition .....	113
Indikator for intelligent fartbegrænsner .....	122
Indikator for kamerasystem med sidespejldisplay .....	129
Indikator for ladesystemet .....	651
Indikator for lavt batteriniveau .....	115
Indikator for lavt dæktryk/ dæktrykadvarelsystem .....	118, 655
Indikator for NORMAL-tilstand .....	114
Indikator for parkeringsbremse og bremseystem (gul) .....	110, 111, 654
Indikator for parkeringsbremse og bremseystem (rød) .....	108, 109, 652, 654
Indikator for parkeringssensor (grøn) .....	124
Indikator for parkeringssensor (gul) .....	124
Indikator for sikkerhedshjælp (grøn/grå) ....	128
Indikator for sikkerhedshjælp (gul) .....	125, 126, 127
Indikator for SPORT-tilstand .....	114
Indikator for systemmeddelelse .....	119
Indikator for tågebaglygte .....	120
Indikator for tågeforlygter .....	120
Indikator for vognbaneassistent (grøn) .....	123
Indikator for vognbaneassistent (gul) .....	123
Indikatorer .....	106
12 V batteriladesystem .....	112
ABS-system .....	116
Afviserblink og katastrofeblink .....	119
Aktiv fartpilot med følgefunktion ved lav hastighed .....	123, 445

Aktiv fartpilot med følgefunktion ved lav hastighed (gul) .....	122	Sikkerhedshjælp (gul) .....	125	Indikator .....	122
Aktiv fartpilot med følgefunktion ved lav hastighed (hvid/grøn) .....	123	SPORT-tilstand .....	114	<b>K</b>	
Alarm til sikkerhedssystem .....	121	SRS-airbagsystem .....	116	Kamerasystem med bakspejldisplay .....	215
Automatisk bremseholdfunktion .....	109, 501	Startspærrefunktion .....	121	Kamerasystem med sidespejldisplay .....	220
Automatisk bremseholdesystem .....	109	Systemmeddelelse .....	119	Kilometertæller .....	154
Automatisk fjernlys .....	120	Tændte lygter .....	120	Klar-indikator .....	112
Blindvinkelassistent .....	423	Tågebaglygte .....	120	Klima anlæg .....	246
Decelerationsknap på rattet .....	114	Tågeforlygter .....	120	Afrimning af forrude og sideruder .....	248
Elektrisk servostyring (EPS) .....	117	Udvidet vognbaneassistent klar .....	124	Brug af automatisk klima anlæg .....	246
Elsystem .....	111, 657	Vognbaneassistent .....	469	Fjernbetjent klargøring af klima anlæg .....	249
En pedal .....	124	Vognbaneassistent (grøn) .....	123	Recirkulationstilstand/friskluftstilstand .....	247
Fjernlys .....	120	Vognbaneassistent (gul) .....	123	Sensorer .....	251
Forreste airbag i passagerside aktiveret/ deaktiveret .....	116	VSA deaktiveret .....	417	Støv- og pollenfilter .....	617
Gearkassesystem .....	113	VSA-system .....	117	Ændring af tilstand .....	246
Gearvælgerposition .....	113	VSA-system deaktiveret .....	117	Knap til elopvarmede sidespejle .....	213
Intelligent fartbegrænser .....	122	Åben dør og bagklap .....	44	Knap til katastrofeblink .....	6, 7
Justerbar fartbegrænser .....	122	<b>Indstilling</b>		Kollisionsbegrænsende bremsesystem .....	428
Kamerasystem med sidespejldisplay .....	129	Forsæder .....	227	Kontakter (omkring rattet) .....	6, 7, 8, 197
Klar .....	112	Nakkestøtter .....	231	Kopholdere .....	238
Lavt batteriniveau .....	115	Rat .....	214	Krybekørsel (gearkasse) .....	383
Lavt dæktryk/dæktrykadvarselssystem .....	118	<b>Indstilling af opladningstimer</b> .....	563	Kølesystem .....	588
NORMAL-tilstand .....	114	<b>Instrumentbræt</b> .....	105	Kølevæske .....	588
Parkeringsbremse og bremsesystem (gul) .....	110, 111, 654	<b>Instrumenter og målere</b> .....	154	Overophedning .....	650
Parkeringsbremse og bremsesystem (rød) .....	108, 109, 652, 654	<b>Intelligent fartbegrænser</b> .....	408	Kørelys .....	205
Parkeringssensor (grøn) .....	124	<b>Interiørlys</b> .....	234	Køretilstandskontakt .....	391
Parkeringssensor (gul) .....	124	<b>iPhone</b> .....	358	Køretøjsidentifikationsnumre .....	674
Påmindelse om sikkerhedssele .....	115	<b>iPod</b> .....	291, 358	<b>Kørsel</b> .....	373
Sikkerhedshjælp (grøn/grå) .....	128	<b>J</b>		Bremsning .....	497
		<b>Juridiske oplysninger om Apple CarPlay/Android Auto</b> .....	366	Gearkasse .....	383
		<b>Justerbar fartbegrænser</b> .....	403	Start af elsystemet .....	379
				<b>Kørsel med bagage</b> .....	375, 377

## L

Lastgrænser .....	377
Lav signalstyrke fra den nøglefri fjernbetjening .....	174
Lavt batteriniveau .....	651
Lufttryk .....	673
Lydanlæg .....	254
Android Auto .....	309
Apple CarPlay .....	305
Audio-/informationsskærm .....	267
Bluetooth®-lyd .....	298
DAB .....	288
Displayindstilling .....	277
Effektflow .....	313
EV-menu .....	317
Fejlmeddelelser .....	357
FM-radio .....	283
Genaktivering .....	255
Generelle oplysninger .....	358
Grundlæggende betjening .....	257
HDMI™ .....	301
HDMI™-port .....	260
Indbygget instruktionsbog .....	263
Indstilling af baggrund .....	271
Indstilling af ur .....	273
iPod .....	291
MP3/WMA/AAC/FLAC, PCM/WAVE .....	294
MP4/AVI/MKV/ASF/WMV .....	294
Regulering af lyd .....	276
Sikkerhedskode .....	255
Start .....	256
Statusområde .....	270
Stemmestyringsfunktioner .....	264
Systemopdateringer .....	278
Sådan opdaterer du trådløst .....	281
Sådan opdateres med en USB-enhed .....	282
Tyverisikring .....	255
USB-nøgler .....	294, 358
Wi-Fi-forbindelse .....	303
Lydanlæg med standarddisplay .....	256
Lygter .....	201, 594
Indikator for fjernlys .....	120
Indikator for tændte lygter .....	120
Lygtekontakter .....	201
Udskiftning af pærer .....	594
Lys .....	
Interiør .....	234
Lys i bagagerum .....	236
Læselamper .....	235
Løftepunkter .....	643
Låsning/oplåsning .....	172
Børnesikringslåse .....	184
Indefra .....	182
Med nøgle .....	180
Nøgler .....	172
Udefra .....	175
Låsning/oplåsning af dørene udefra .....	175
<b>M</b>	
Makeup-spejle .....	11
Maksimal opladningsindstilling .....	569
Maksimalt tilladt vægt .....	377
Midlertidig reparation af et punkteret dæk .....	630

Midlertidigt reparations sæt (TRK) .....	630
Midterkonsol .....	237
Motor .....	
Kølevæske .....	588
Nummer .....	674
MP3 .....	294
MP3/WMA/AAC/FLAC, PCM/WAVE .....	294
Multivisionskamera .....	517

## N

Nakkestøtter .....	231
Navigation .....	162
Nederste befæstningspunkter .....	91
Nedklapning af bagsæder .....	229
Nulstilling af alle indstillinger til standard ...	338
Nulstilling af triptæller .....	159
Numre (identifikation) .....	674
Nærlys .....	201
Nødopkald (eCall) .....	368
Automatisk nødopkald .....	368
Manuelt nødopkald .....	370
Nødstopsignal .....	506
Nødtransport .....	667
Nøglenummermærke .....	173
Nøgler .....	172
Bagdøren kan ikke åbnes .....	184
Fjernbetjening .....	178
Forebyggelse af at blive låst ude .....	181
Nummermærke .....	173
Typer og funktioner .....	172

**O**

Open source-licenser .....	361
Opladning .....	556
AC-oplader .....	557
CCS2 DC-oplader .....	557
Højspændingsbatteri .....	568
Jævnstrømsopladning .....	565
Kan ikke frigøre ladestikket .....	669
Ladeindikator (bilens side) .....	567
Timer .....	563
Oplåsning af dørene .....	175
Oplåsning af fordøre indefra .....	24
Overensstemmelseserklæring, sammenfatning .....	685
Overhalingsblink .....	201
Overophedning .....	650

**P**

Parkeringsbremse .....	497
Parkeringssensorsystem .....	509
Phone .....	161
Pop-up hood-system .....	72
Pleje af pop-up hood-systemet .....	74
POWER knap .....	197
POWER/CHARGE-måler .....	154
Punkteret dæk .....	630
Påfyldning	
Sprinklervæske .....	593
Påmindelse om ting på bagsæde .....	229

**R**

Radarsensor .....	494
Radio (FM) .....	283
Radio Data System (RDS) .....	286
Rat .....	214
Indstilling .....	214
Ratvarmer .....	244
RDS (Radio Data System) .....	286
Regenerativ energi og regenerativ bremser .....	20
Regulering .....	675, 685
Regulering af lyd .....	276
Rengøring af kabine .....	620
Ruder (åbning og lukning) .....	194
Rækkevidde .....	159

**S**

Selepuder (til børn) .....	101
Servicepåmindelsessystem .....	576
Sideairbags .....	65
Sikker kørsel .....	39
Sikkerhedsforanstaltninger ved kørsel .....	382
Regn .....	383
Sikkerhedshjælp .....	165
Sikkerhedsmeddelelse .....	0
Sikkerhedsmærkater .....	103
Sikkerhedsseler .....	45
Advarselsindikator .....	48, 115
Automatiske selestrammere .....	50
Eftersyn .....	55
Gravide .....	54

Justering af øverste selebefæstningspunkt .....	53
Montering af en barnestol med en trepunktssæle .....	96
Påmindelse .....	48
Spænding .....	51
Sikkerhedssystem .....	188
Dobbeltlås .....	193
Indikator for alarm til sikkerhedssystem .....	121
Indikator for startspærrefunktion .....	121
Ultralydssensorer .....	191
Vippesensor .....	192
Sikringer .....	658
Kontrol og udskiftning .....	665
Placering .....	658, 660, 661, 664
Skifteknop .....	29
Betjening .....	386
Slidindikatormærker (dæk) .....	604
Slidte dæk .....	603
Sonarsensorer .....	494
SOS annulleringsknap .....	370
SOS knap .....	370
Specifikationer .....	672
Specifikationer for pærer .....	672
Speedometer .....	154
Spejle .....	215
Sprinklere	
Påfyldning af sprinklervæske .....	593
SRS (Supplemental Restraint System) .....	59
SRS-airbags (airbags) .....	59
Indikator .....	116
Standning .....	507
Start af elsystemet .....	379
Aktiveres ikke .....	644

Starthjælpsprocedure .....	647
Startspærrefunktion .....	188
Indikator .....	121
Stemmestyringsfunktioner .....	264
Generelle kommandoer .....	265
Listekommandoer .....	266
Lydkommandoer .....	265
Navigationskommandoer .....	266
Standardkommandoer .....	266
Stemmegenkendelse .....	264
Stemmeportalskærbilleder .....	265
Telefonkommandoer .....	265
Strømuttag .....	243
Strømuttag til tilbehør .....	242
Styring med én pedal .....	396
Støv- og pollenfilter .....	617
System til forebyggelse af at blive låst ude .....	181
System til registrering af forankørende køretøjs igangsætning .....	482
System til registrering af trafikskilte .....	486
Systemopdateringer .....	278
Sæder .....	226
Bagsæder .....	229
Forsæder .....	226
Indstilling .....	226
Sædevarmere .....	245
Sædevarmere .....	245
Sådan får du mest muligt ud af din Honda elbil .....	14

## T

Temperatur	
Udetemperaturvisning .....	155
Temperatursensor .....	155
Tilbehør og ændringer .....	626
Timer .....	563
Triptæller .....	159, 161
TRK (midlertidigt reparations sæt) .....	630
Tyverisikring .....	255
Tyverisikring af lydanlæg .....	255
Genaktivering .....	255
Sikkerhedskode .....	255
Tågelygter .....	204

## U

Udetemperaturvisning .....	155
Udskiftning	
12 V batteri .....	611
Pærer .....	594
Sikringer .....	658, 661, 664
Viskergummi .....	598
Viskergummi på bagrudevisker .....	601
Udskiftning af pærer .....	594
Afviserblink på siden/katastrofeblink .....	594
Bageste afviserblink .....	594
Bageste nummerpladelys .....	595
Baglygter .....	594
Baklygter .....	595
Forlygter .....	594
Højt monteret stoplygte .....	595
Kørelys .....	594

Lys til makeup-spejl .....	597
Omgivende belysning omkring de udvendige håndtag .....	595
Opladningsindikator .....	596
Positionslys .....	594
Stoplygter .....	594
Tågebaglygte .....	595
Tågeforlygter .....	594
Udvendig rengøring .....	623
Udvendig vedligeholdelse (rengøring) .....	623
Udvidet vognbaneassistent .....	476
Aktivering og deaktivering .....	479
Indikator for udvidet vognbaneassistent klar .....	124
Ultralydssensorer .....	191
USB-nøgler .....	294, 358
USB-porte .....	259

## V

Valg af barnestol .....	81
Varmere (forsæde) .....	245
Vedligeholdelse .....	571
12 V batteri .....	608
Bremsevæske .....	591
Dæk .....	603
Fjernbetjening .....	614
Gearolie .....	590
Klimaanlæg .....	616
Kølevæske .....	588
Rengøring .....	620
Servicepåmindelsessystem .....	576
Sikkerhed .....	573

Sikkerhedsforanstaltninger .....	572
Udskiftning af pærer .....	594
Under frontklappen .....	585
<b>Vinduesviskere</b> .....	210
Kontakt .....	210
<b>Vinduesviskere og sprinklere</b> .....	210
Bagrude .....	212
Forrude .....	210
<b>Vinterdæk</b> .....	607
Snekæder .....	607
<b>Vippesensor</b> .....	192
<b>Viskere og sprinklere</b>	
Automatiske intervalviskere .....	211
Kontrol og udskiftning af viskerblade .....	598
<b>Vognbaneassistent</b> .....	465
<b>VSA-system</b> .....	416
Afbryderknap .....	417
Indikator for deaktivering .....	117
Systemindikator .....	117
<b>Væsker</b>	
Bremssevæske .....	591
Kølevæske .....	588
Sprinklervæske .....	593

## W

Watt .....	672
Wi-Fi-forbindelse .....	303
WMA .....	294

## Æ

Ændringer (og tilbehør) .....	626
-------------------------------	-----

## Ø

Øverste selebæstningspunkt .....	53
----------------------------------	----

## Å

### Åbning/lukning

Bagklap .....	186
Elruder .....	194
Frontklap .....	586





