







Når du læser denne instruktionsbog, finder du oplysninger med et foranstillet symbol **BEMÆRK / NOTE**. Disse oplysninger er beregnet til at hjælpe dig med at undgå at forårsage skader på din bil, på andres ejendom eller på miljøet.

Symbolerne   eller    vist på mærkaterne på bilen er beregnet til at minde dig om at læse i instruktionsbogen om korrekt og sikker brug af bilen.

 eller  er farvekodet for at angive fare (rød), advarsel (orange) eller forsigtig (gul).

➔ **Sikkerhedsmærkater** S. 102

Lidt om sikkerhed

Din og andres sikkerhed er utrolig vigtig. Og at føre denne bil er et vigtigt ansvar.

For at du kan træffe en informeret beslutning angående sikkerhed, har vi leveret diverse instruktioner samt andre oplysninger i form af mærkater og denne instruktionsbog. Disse oplysninger advarer dig om potentielle risici for personskade.

Men selvfølgelig er det ikke praktisk muligt at advare om alle risici i forbindelse med betjening eller vedligeholdelse af din bil. Du skal altid bruge din egen sunde fornuft og dømmekraft.

Du finder en række vigtige sikkerhedsoplysninger i forskellige former, herunder:

- **Sikkerhedsmærkater** - på bilen.
- **Sikkerhedsmeddelelser** - med et sikkerhedsadvarselssymbol  og et af disse tre signalord foran: **FARE**, **ADVARSEL** eller **FORSIGTIG**.

Disse signalord betyder:

 **FARE**

Der er fare for DØDSFALD eller ALVORLIG TILSKADEKOMST, hvis du ikke følger disse instruktioner.

 **ADVARSEL**

Der kan være fare for DØDSFALD eller ALVORLIG TILSKADEKOMST, hvis du ikke følger disse instruktioner.

  **ADVARSEL**

Der kan være fare for DØDSFALD eller ALVORLIG TILSKADEKOMST, hvis du ikke følger disse instruktioner.

 **FORSIGTIG**

Der kan være fare for TILSKADEKOMST, hvis du ikke følger disse instruktioner.

- **Sikkerhedsoverskrifter** - såsom "Vigtige sikkerhedsforanstaltninger".
- **Sikkerhedsafsnit** - såsom "Sikker kørsel".
- **Instruktioner** - "Sikker og korrekt brug af bilen".

Hele instruktionsbogen er fyldt med vigtige sikkerhedsoplysninger, som du anbefales at læse grundigt.

Event Data Recorders

Bilen er udstyret med flere anordninger, der går under fællesbetegnelsen EDR (Event Data Recorders). De registrerer forskellige typer af data for bilen i realtid som f.eks. udløsning af SRS-airbag og fejl i SRS-systemkomponenter.

Disse data tilhører bilens ejer og må ikke tilgås af andre, medmindre loven kræver det, eller der foreligger tilladelse fra bilens ejer.

Disse data må dog tilgås af Honda, af autoriserede Honda forhandlere og reparatører samt af Honda medarbejdere, repræsentanter og partnere, men udelukkende med teknisk diagnosticering, forskning og udvikling af bilen for øje.

Service Diagnostic Recorders (SDR)

Bilen er udstyret med servicerelaterede anordninger, der registrerer oplysninger om ydelsestal for motoren og drivlinjen samt kørselsforholdene. Dataene kan bruges til at hjælpe teknikerne med at diagnosticere, reparere og vedligeholde bilen. Disse data må ikke tilgås af andre, medmindre loven kræver det, eller der foreligger tilladelse fra bilens ejer.

Disse data må dog tilgås af Honda, af autoriserede Honda forhandlere og reparatører samt af Honda medarbejdere, repræsentanter og partnere, men udelukkende med teknisk diagnosticering, forskning og udvikling af bilen for øje.

Bilens dataregistreringer

Denne bil registrerer nedenstående oplysninger som data, når det kollisionsbegrænsende bremsesystem betjenes.

- Billeder af genstande foran køretøjet, når det kollisionsbegrænsende bremsesystem er aktiveret
- Driftsstatus for de forskellige funktioner i det kollisionsbegrænsende bremsesystem
- Brug af speeder/bremsepedal

- Kørehastighed
 - Oplysninger som afstand og relativ hastighed for det mål, som identificeres af det aktiverede kollisionsbegrænsende bremsesystem
- Honda kan hente og anvende de registrerede data til tekniske diagnosticeringsformål samt forskning og udvikling af Honda biler. Det kollisionsbegrænsende bremsesystem registrerer ikke billeder eller lyd inde i bilen.
- Der skal bruges specialværktøj til at gennemgå eller fjerne data (herunder billeder), som registreres af det kollisionsbegrænsende bremsesystem.
- Det kollisionsbegrænsende bremsesystems billedoptagelsesfunktion kan slås fra, så der ikke optages billeder, når det kollisionsbegrænsende bremsesystem er aktiveret.

Videregivelse af data

Honda videregiver og leverer ikke de indhentede data til tredjepart med data registreret af det kollisionsbegrænsende bremsesystem, undtagen i følgende tilfælde:

- Når bilens ejer giver sit samtykke
- Når det er påkrævet ved lov, dom eller lignende retshåndhævende anmodning
- Når data er blevet behandlet, så de afidentificerer/anonymiserer biler/brugere, som f.eks. når en samling af data leveres til forskningsinstitutter

Vilkår og betingelser for instruktionsbogsprogrammet

Generelt

Dette program gør dit lydanlæg med standarddisplay i stand til at søge efter opdateringer til instruktionsbogen, der er specifikke for din bil og for lydanlægget med standarddisplay, hver gang strømtilstanden indstilles til TIL. Programmet sender med jævne mellemrum et begrænset antal køretøjs- og enhedsoplysninger til vores servere: Stelnummer (VIN), serienummer på hardware til lydanlæg med standarddisplay, foretrukket sprog, IP-adresse, transaktionslog (advarsler om eller oversigter over opdateringer, download og installation af opdateringer, anvendelse af instruktionsbogsprogrammet) osv. Når programmet finder en opdatering fra serveren, bliver du bedt om at downloade og installere den.

Når lydanlægget med standarddisplay søger efter opdateringer på vores servere, giver vi dig automatisk mulighed for at opdatere instruktionsbogen. Vi vedligeholder ligeledes en log over de opdateringer, der er installeret på vores servere.

Dine personlige data

Hvis de førnævnte oplysninger, som sendes til Honda, indeholder personlige oplysninger i dit område, behandles disse oplysninger i nøje overensstemmelse med de regler og forskrifter, der er beskrevet i denne meddelelse, samt den gældende databeskyttelseslov.

Vilkårene for vores fortrolighedspolitik inkorporeres i nærværende vilkår ved henvisning, og din brug af systemopdateringer er underlagt fortrolighedspolitikken. Vores fortrolighedspolitik indeholder oplysninger om, hvordan vi og eventuelle navngivne tredjeparter behandler personlige data, som vi indsamler fra dig, eller som du videregiver til os via programmet. (Se Hondas hjemmeside (<https://www.privacynotice.honda.eu>) for at få yderligere oplysninger.)

Honda indsamler, bruger og gemmer dine personlige data af de grunde, der er anført nedenfor:

- Hvor det er nødvendigt af hensyn til Hondas legitime interesser, som anført nedenfor, og hvor vores interesser ikke tilsidesættes af dine databeskyttelsesrettigheder;
- for at kunne sende dig opdateringer til instruktionsbogen;
- for at vi kan forbedre og optimere instruktionsbogsprogrammet og -tjenesterne;
- for at kunne svare på brugerspørgsmål og -klager samt af hensyn til intern registrering.

Beskyttelse af vores legitime forretningsmæssige interesser og juridiske rettigheder. Dette omfatter, men er ikke begrænset til, brug i forbindelse med overensstemmelse, lovgivning, auditing, retlige krav (herunder videregivelse af sådanne oplysninger i forbindelse med et retsligt skridt eller en retstvist) samt andre etiske krav og krav til overensstemmelsesrapportering

Honda konverterer desuden personlige data til anonyme data og bruger dem (normalt på et samlet statistisk grundlag) til formål som markedsundersøgelser og -analyser med henblik på at forbedre instruktionsbogen, analysere tendenser og vurdere succeskriterierne for frigivelse af softwareopdateringer. De indsamlede personlige oplysninger identificerer hverken dig personligt eller enhver anden brug af instruktionsbogen.

Honda kan dele disse data med Hondas verdensomspændende supportorganisation eller tilknyttede Honda virksomheder eller andre tredjeparter engageret af Honda med henblik på at stille supporttjenester til rådighed i forbindelse med systemsupport.

Vilkår og betingelser for systemopdateringer

Generelt

Dette program gør dit lydanlæg med standarddisplay i stand til automatisk at søge efter Honda softwareopdateringer, som er specifikke for dit lydanlæg med standarddisplay og dets tilsluttede enheder (i starten én (1) gang om ugen via Wi-Fi eller hver fjerde (4.) uge via telematikstyreenheden (TCU), og forespørgsler kan forekomme mere eller mindre regelmæssigt på grund af internetafbrydelser, nye forsøg, direkte brugerindgreb, WAP-push fra serveren eller en ændring i forespørgselspolitikken på Hondas servere). Dette program sender med jævne mellemrum et begrænset antal køretøjs- og enhedsoplysninger (stelnummer (VIN), modeltypeidentifikationsnummer, hardware- og softwarereservedelsnummer, serienummer, softwareversion, foretrukket sprog, IP-adresse, transaktionslog (visning af advarsler eller opdateringer, download og installation af opdateringer, softwarestatus) osv.) til vores servere. Når programmet finder en opdatering på serveren, anmoder programmet første gang om download og installation. Download- og installationsfunktionerne kan konfigureres automatisk via indstillingen og kan senere ændre indstillingen til manuel.

Når dit lydanlæg med standarddisplay søger efter opdateringer eller advarsler på vores servere, giver vi dig automatisk mulighed for at opdatere dine enheder eller overføre opdateringen eller advarslen direkte til dit lydanlæg med standarddisplay. Vi vedligeholder ligeledes en log over de opdateringer eller advarsler, der er installeret på vores servere.

Dine personlige data

Hvis de førnævnte oplysninger, som sendes til Honda, indeholder personlige oplysninger i dit område, behandles disse oplysninger i nøje overensstemmelse med de regler og forskrifter, der er beskrevet i denne meddelelse, samt den gældende databeskyttelseslov.

Vilkårene for vores fortrolighedspolitik inkorporeres i nærværende vilkår ved henvisning, og din brug af systemopdateringer er underlagt fortrolighedspolitikken. Vores fortrolighedspolitik indeholder

oplysninger om, hvordan vi og eventuelle navngivne tredjeparter behandler personlige data, som vi indsamler fra dig, eller som du videregiver til os via programmet. (Se Hondas hjemmeside (<https://www.privacynotice.honda.eu>) for at få yderligere oplysninger.)

Honda indsamler, bruger og gemmer dine personlige data af de grunde, der er anført nedenfor:
Hvor det er nødvendigt af hensyn til Hondas legitime interesser, som anført nedenfor, og hvor vores interesser ikke tilsidesættes af dine databeskyttelsesrettigheder;
for at kunne levere systemopdateringer og tilknyttede tjenester til dig;
for at vi kan forbedre og optimere systemopdateringsprodukter og -tjenester;
for at kunne svare på brugerspørgsmål og -klager samt af hensyn til intern registrering.

Beskyttelse af vores legitime forretningsmæssige interesser og juridiske rettigheder. Dette omfatter, men er ikke begrænset til, brug i forbindelse med overensstemmelse, lovgivning, auditering, retlige krav (herunder videregivelse af sådanne oplysninger i forbindelse med et retsligt skridt eller en retstvist) samt andre etiske krav og krav til overensstemmelsesrapportering

Honda konverterer desuden personlige data til anonyme data og bruger dem (normalt på et samlet statistisk grundlag) til formål som markedsundersøgelser og -analyser med henblik på at forbedre systemopdateringer, analysere tendenser og vurdere succeskriterierne for frigivelse af softwareopdateringer. De indsamlede personlige oplysninger identificerer hverken dig personligt eller enhver anden brug af systemopdateringen.

Honda kan dele disse data med Hondas verdensomspændende supportorganisation eller tilknyttede Honda virksomheder eller andre tredjeparter engageret af Honda med henblik på at stille supporttjenester til rådighed i forbindelse med systemsupport.

Denne instruktionsbog skal betragtes som en fast del af bilen og skal følge med bilen, når den sælges.

Denne instruktionsbog dækker alle modelvarianter. Instruktionsbogen kan indeholde beskrivelser af udstyr og funktioner, som ikke er monteret på din model.

Illustrationerne i instruktionsbogen gengiver funktioner og udstyr, der fås på visse, men ikke alle modeller. Din model har muligvis ikke alle disse funktioner.

Oplysningerne og specifikationerne i denne instruktionsbog var gældende på tidspunktet, hvor den blev trykt. Honda Motor Co. Ltd. forbeholder sig ret til at ophæve eller ændre specifikationer eller konstruktioner til enhver tid uden ansvar og uden varsel.

Selv om denne instruktionsbog gælder for både højre- og venstrestyrede modeller, refererer illustrationerne hovedsageligt til venstrestyrede modeller.

➤ Sikker kørsel S. 37

Sikker kørsel S. 38 Sikkerhedsseler S. 42 Airbags S. 56

➤ Instrumentpanel S. 105

Indikatorer S. 106 Instrumenter og displays S. 137

➤ Betjeningsanordninger S. 165

Ur S. 166 Låsning og oplåsning af døre S. 172
Betjening af kontakter omkring rattet S. 188
Interiør-komfortfaciliteter S. 222

➤ Funktioner S. 237

Lydanlæg S. 238 Lydanlæg med farvedisplay S. 241
Generelle oplysninger om lydanlægget S. 379

➤ Kørsel S. 391

Før der køres S. 392 Kørsel med anhænger S. 396 Under kørsel S. 397
Bakkamera med multivisning* S. 518 Påfyldning af brændstof S. 520

➤ Vedligeholdelse S. 525

Før vedligeholdelse S. 526 Servicepåmindelsessystem* S. 530
Kontrol og udskiftning af viskerblade S. 563
Vedligeholdelse af klimaanlæg S. 580 Rengøring S. 584

➤ Håndtering af uventede problemer S. 591

Værktøj S. 592 I tilfælde af punktering S. 593
Overophedning S. 614 Indikator, tændes/blinker S. 616
Hvis bagklappen ikke kan åbnes S. 632

➤ Oplysninger S. 633

Specifikationer S. 634 Identifikationsnumre S. 637

Indhold

Børnesikkerhed S. 76

Udstødningsgas S. 101

Sikkerhedsmærkater S. 102

Bagklap S. 179

Sikkerhedssystem S. 181

Åbning og lukning af ruderne S. 184

Indstilling af spejle S. 208

Indstilling af sæder S. 211

Klima anlæg S. 233

Lydanlæg med standarddisplay S. 285

Fejlmeddelelser for lydanlæg S. 377

Nødopkald (eCall) S. 386

Honda Sensing S. 432

Bremsning S. 496

Parkering af bilen S. 506

Brændstoføkonomi og CO₂-emissioner S. 523

Vedligeholdelsesplan * S. 535

Vedligeholdelse under motorhjælmen S. 543

Udskiftning af pærer S. 558

Kontrol og udskiftning af dæk S. 568

12 V batteri S. 573

Vedligeholdelse af fjernbetjeningen S. 579

Tilbehør og ændringer S. 589

Elsystemet vil ikke starte S. 607

Starthjælpsprocedure S. 610

Gearvælgeren fungerer ikke S. 613

Sikringer S. 623

Nødtransport S. 629

Hvis brændstofklappen ikke kan låses op S. 630

Apparater, der udsender radiobølger* S. 638

Kvikvejledning S. 6

Sikker kørsel S. 37

Instrumentpanel S. 105

Betjeningsanordninger S. 165

Funktioner S. 237

Kørsel S. 391

Vedligeholdelse S. 525

Håndtering af uventede problemer S. 591

Oplysninger S. 633

Indeks S. 671

Visuelt indeks

Venrestyret model

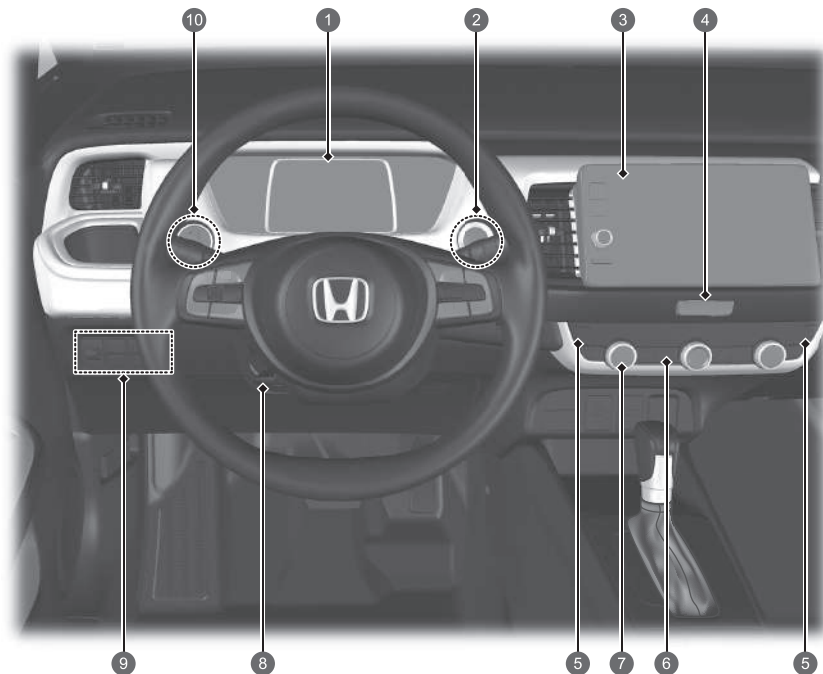

- 1 Systemindikatorer ➔ S. 106
Instrumenter ➔ S. 137
Førerinformationssystem ➔ S. 140
- 2 POWER knap ➔ S. 188
- 3 Lydanlæg ➔ S. 238
Navigationssystem*
➔ Se manualen til navigationssystemet
- 4 Knap til katastrofeblink
- 5 Knapper til sædevarmer ➔ S. 232
- 6 Elbagrude ➔ S. 205
Knap til elopvarmede sidespejle ➔ S. 205
- 7 Klimaanlæg ➔ S. 233
- 8 Indstilling af rat ➔ S. 207
- 9  afbryderknap til VSA-system ➔ S. 421
Kontakt til sikkerhedshjælp ➔ S. 430, 439, 482
Knap til parkeringssensorsystem* ➔ S. 509
Justering af forlygter ➔ S. 198
- 10 Lysstyrkeregulering ➔ S. 206

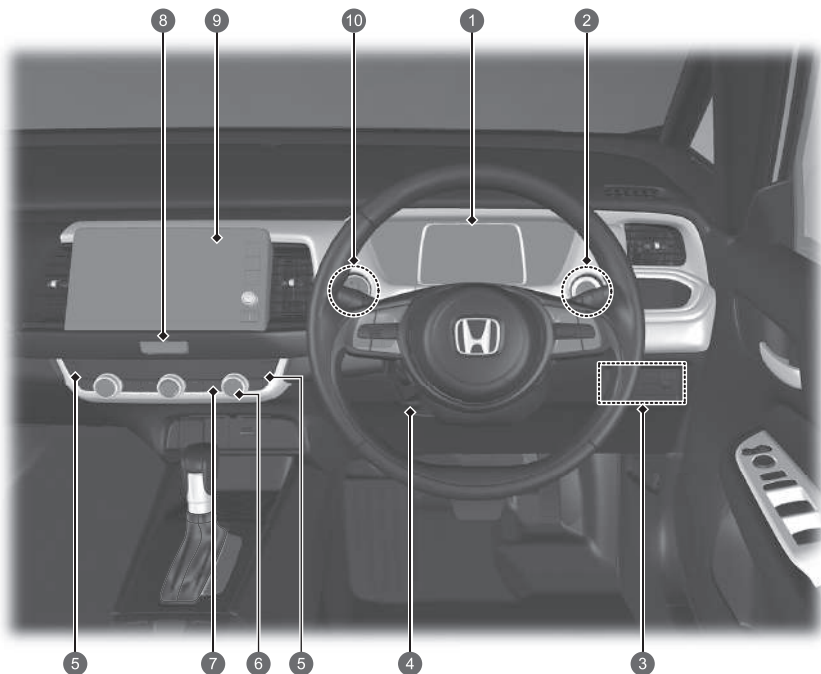

- 1 Systemindikatorer ➔ S. 106
Instrumenter ➔ S. 137
Førerinformationssystem ➔ S. 140
- 2 POWER knap ➔ S. 188
- 3  afbryderknap til VSA-system ➔ S. 421
Kontakt til sikkerhedshjælp ➔ S. 430, 439, 482
Knap til parkeringssensorsystem* ➔ S. 509
Justering af forlygter ➔ S. 198
- 4 Indstilling af rat ➔ S. 207
- 5 Knapper til sædevarmer* ➔ S. 232
- 6 Klimaanlæg ➔ S. 233
- 7 Elbagrude ➔ S. 205
Knap til elopvarmede sidespejle ➔ S. 205
- 8 Knap til katastrofeblink
- 9 Lydanlæg ➔ S. 238
Navigationssystem*
 Se manualen til navigationssystemet
- 10 Lysstyrkeregulering ➔ S. 206

Visuelt indeks

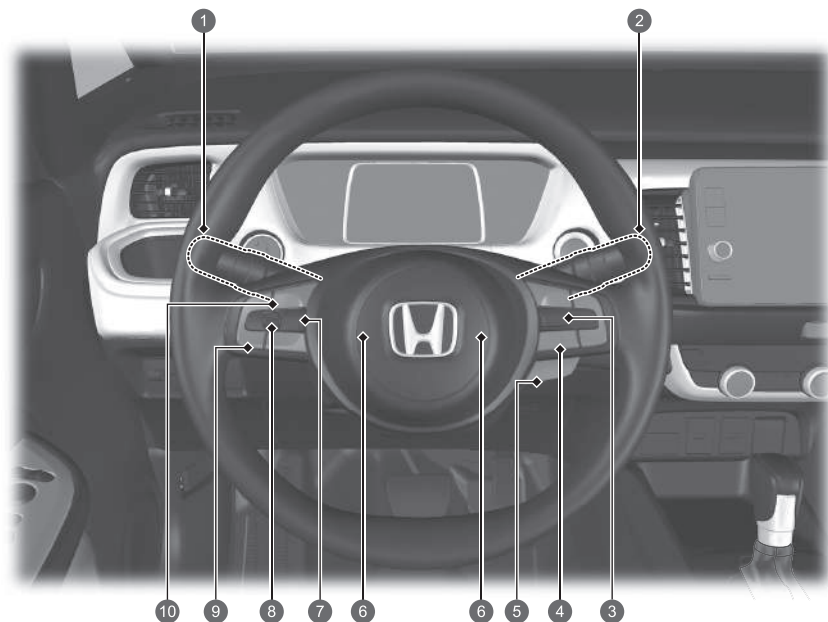

- 1 Forlygter/afviserblink ➔ S. 191, 193
Tågeforlygter* ➔ S. 195
Tågebaglygte ➔ S. 195
- 2 Vinduesviskere/sprinklere ➔ S. 202
- 3 Knapper til aktiv fartpilot med følgefunktion ved lav hastighed ➔ S. 447
- 4 Knap til vognbaneassistent ➔ S. 467
Knap til indstilling af følgeafstand ➔ S. 462
- 5 Knap til ratvarmer* ➔ S. 231
- 6 Horn (tryk på et område omkring )
- 7  knap (hjem) ➔ S. 140, 289
- 8 Venstre vælgerhjul ➔ S. 140, 289
- 9 Fjernbetjeningsknapper til lydanlægget ➔ S. 243, 289
- 10 Knapper til håndfrit telefonsystem ➔ S. 269, 359
Knapper til stemmestyring* ➔ S. 293

Venstrestyret model

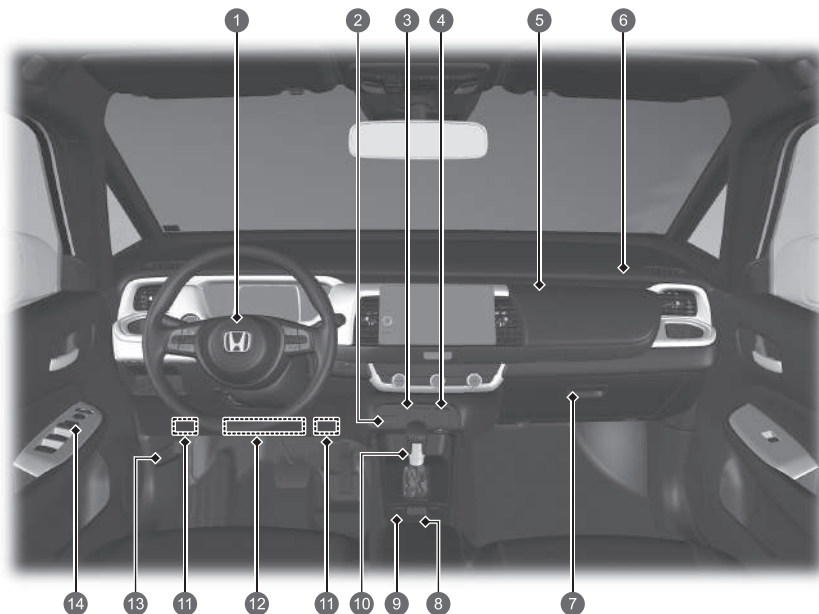

- 1 Airbag i førerside ➔ S. 58
- 2 Indikator for forreste airbag i passagerside deaktiveret ➔ S. 74
- 3 USB-port(e) ➔ S. 242, 288
- 4 Strømodtag til tilbehør ➔ S. 231
- 5 Øverste handskerum ➔ S. 224
- 6 Forreste airbag i passagersiden ➔ S. 58
- 7 Handskerum ➔ S. 224
- 8 Kontakt til elektronisk parkeringsbremse ➔ S. 496
Knap til automatisk bremseholdfunktion ➔ S. 500
- 9 ECON knap ➔ S. 405
- 10 Gearvælger ➔ S. 403
- 11 Sikringsboks i kabine i førersiden ➔ S. 625
- 12 Knæairbag i førersiden ➔ S. 64
- 13 Udløserhåndtag til motorhjelm ➔ S. 544
- 14 Sidespejlskontakter ➔ S. 209
Hovedkontakt til centrallås ➔ S. 177
Kontakter til elruder ➔ S. 184

Visuelt indeks

Højrestyret model

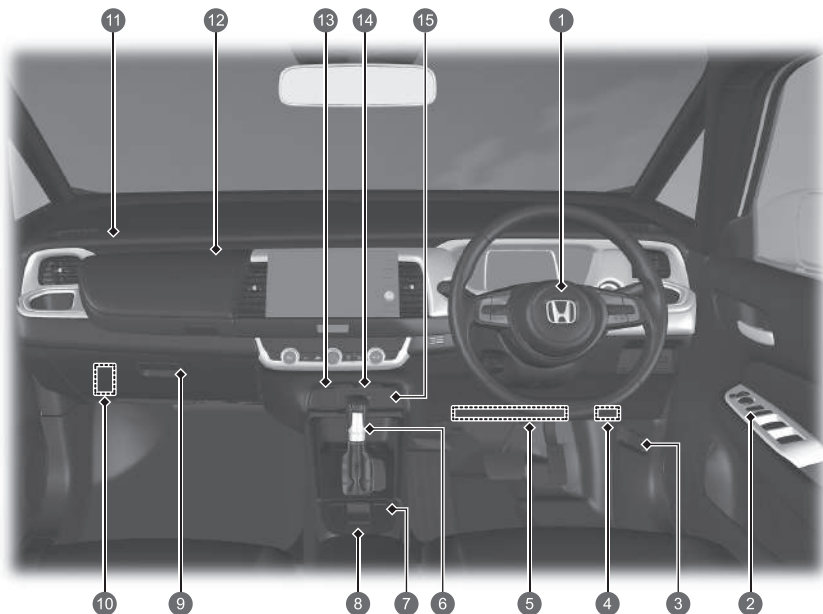

- 1 Forreste airbag i førersiden ➔ S. 58
- 2 Sidespejlskontakter ➔ S. 209
Hovedkontakt til centrallås ➔ S. 177
Kontakter til elruder ➔ S. 184
- 3 Udløserhåndtag til motorhjelm ➔ S. 544
- 4 Sikringsboks i kabine i førersiden ➔ S. 625
- 5 Knæairbag i førersiden ➔ S. 64
- 6 Gearvælger ➔ S. 403
- 7 ECON knap ➔ S. 405
- 8 Kontakt til elektronisk parkeringsbremse
➔ S. 496
Knap til automatisk bremseholdefunktion ➔ S. 500
- 9 Handskerum ➔ S. 224
- 10 Sikringsboks i kabine i passagerside ➔ S. 627
- 11 Forreste airbag i passagersiden ➔ S. 58
- 12 Øverste handskerum ➔ S. 224
- 13 Strømuttag til tilbehør ➔ S. 231
- 14 USB-port(e) ➔ S. 242, 288
- 15 Indikator for forreste airbag i passagerside
deaktiveret ➔ S. 74

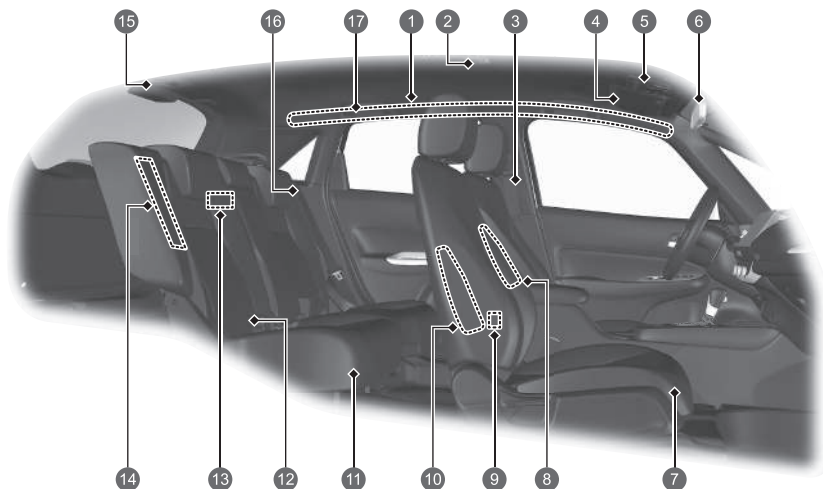

- 1 Gardinairbags ➔ S. 71
- 2 Loftstlys ➔ S. 222
- 3 Sikkerhedsseler ➔ S. 42
- 4 Solskærme
Makeup-spejle
- 5 Læselamper ➔ S. 223
SOS knap ➔ S. 388
- 6 Bakspejl ➔ S. 203
- 7 Forsæde ➔ S. 211
- 8 Midterste airbag ➔ S. 66
- 9 USB-porte* ➔ S. 288
- 10 Forreste sideairbags ➔ S. 68
- 11 Bagsæde ➔ S. 214
- 12 Nederste befæstningspunkter til fastspænding af en barnestol ➔ S. 90
- 13 Lys i bagagerum ➔ S. 223
- 14 Bageste sideairbags ➔ S. 68
- 15 Sikkerhedssele med aftagelig seletås ➔ S. 51
- 16 Sikkerhedssele (montering af en barnestol) ➔ S. 94
Sikkerhedssele til fastspænding af en barnestol ➔ S. 96
- 17 Håndtag
Jakkekrog ➔ S. 227

Visuelt indeks

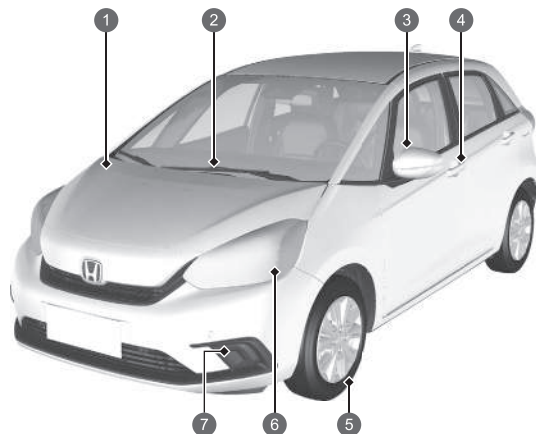

- 1 Vedligeholdelse under motorhjelm [↔ S. 543](#)
- 2 Forrudeviskere [↔ S. 202, 563](#)
- 3 Elspejle [↔ S. 209](#)
Afviserblink på siden [↔ S. 193, 558](#)
- 4 Knap til låsning/oplåsning [↔ S. 170](#)
- 5 Dæk [↔ S. 568, 593](#)
- 6 Forlygter [↔ S. 191, 558](#)
Positionslys/kørelys [↔ S. 191, 197, 558](#)
Forreste afviserblink [↔ S. 193, 558](#)
- 7 Tågeforlygter* [↔ S. 195, 558](#)

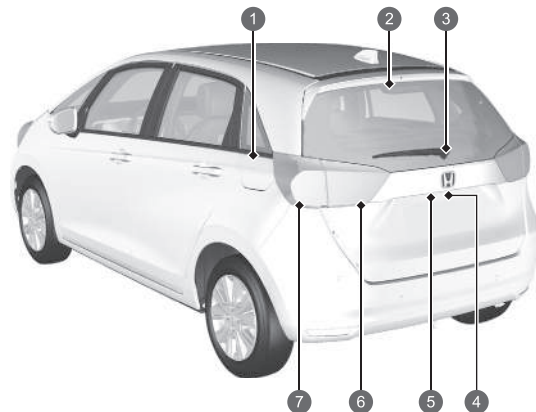

- 1 Påfyldning af brændstof [↔ S. 521](#)
- 2 Højt monteret stoplygte [↔ S. 561](#)
- 3 Bagrudevisker [↔ S. 204, 566](#)
- 4 Åbning/lukning af bagklappen [↔ S. 179](#)
Udvendigt håndtag til bagklap [↔ S. 180](#)
Bageste nummerpladelys [↔ S. 191, 561](#)
- 5 Bakkamera med multivisning* [↔ S. 518](#)
- 6 Baglygter [↔ S. 191, 560](#)
Baklygter [↔ S. 560](#)
Tågebaglygte [↔ S. 195, 561](#)
- 7 Stoplygter/baglygter [↔ S. 191, 559](#)
Bageste afviserblink [↔ S. 193, 559](#)

e:HEV

Din e:HEV bil anvender både en elmotor og en benzinmotor til fremdrift. Elmotoren får strøm fra et indbygget højspændingsbatteri eller fra den indbyggede generator. Højspændingsbatteriet kan oplades fra den generator, der drives af benzinmotoren, eller ved regenerativ bremsning.

Under kørsel drives bilen udelukkende af elmotoren, udelukkende af benzinmotoren eller af en kombination af de to. Systemet vælger, hvilken fremdriftskilde der er bedst egnet, og skifter automatisk til den.

● **Energieffektivitet**

Ligesom med en benzindrevet bil påvirkes brændstoføkonomien og rækkevidden mest af din kørestil. Aggressiv acceleration og kørsel med høj hastighed kan nemt få systemet til at skifte til benzinmotoren som fremdriftskilde.

Desuden påvirker omfattende brug af klima anlægget bilens rækkevidde og effektivitet negativt. Disse brugsmønstre reducerer hurtigere højspændingsbatteriets opladningsniveau.

● **Batterityper**

Der bruges to typer batterier i denne bil: et almindeligt 12 V batteri, der leverer strøm til airbags, indvendigt og udvendigt lys og andre almindelige 12 V systemer, og et højspændingsbatteri, der bruges til at strømforsyne elmotoren, der driver bilen fremad, samt til at oplade 12 V batteriet.

HOVEDKOMPONENTER I e:HEV

Benzinmotor– Leverer fremdrift til hjulene under bestemte kørselsforhold og driver generatoren.

Generator – Starter motoren og genererer elektrisk strøm, når den drives af benzinmotoren, og leverer dermed elektricitet til drift af elmotoren og/eller opladning af højspændingsbatteriet.

Elmotor – Leverer fremdrift til hjulene sammen med benzinmotoren under bestemte kørselsforhold og leverer elektricitet til højspændingsbatteriet vha. regenerativ bremsekraft.

Højspændingsbatteri – Lagrer elektricitet og fungerer som strømkilde for elmotoren.

Hvis du lærer mere om højspændingsbatteriets karakteristika, kan du bruge det bedst muligt og maksimere rækkevidden af din elbil.

➔ S. 431

Højspændingsbatteriopladningsindikator – Viser batteriets opladningsniveau.

Når indikatoren:

- Viser to eller færre segmenter, er EV-tilstand ikke længere tilgængelig.
- Viser ti segmenter, er batteriet fuldt opladet.

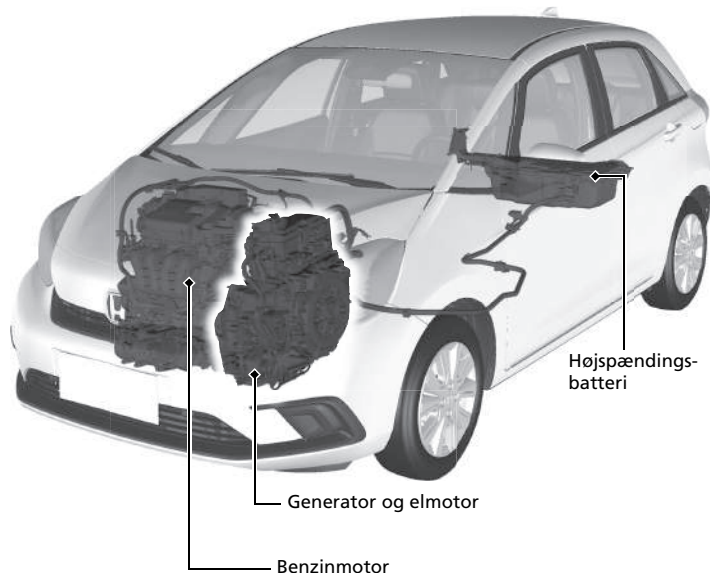



Driftstilstand	Elbil (EV)	Hybridbil (HV)	Benzinmotor (direkte kraftoverføring)	Regenerering
Køretilstand	Stoppet eller kørsel med lav hastighed: <ul style="list-style-type: none"> • Kun elmotoren leverer fremdrift til hjulene. 	Kørsel under forhold med høj belastning (f.eks. ved acceleration, kørsel op ad bakke): <ul style="list-style-type: none"> • Elmotoren leverer fremdrift til hjulene. • Benzinmotoren driver generatoren, der leverer elektricitet til elmotoren for at øge fremdriften eller til højspændingsbatteriet for at oplade det. 	Kørsel med høj hastighed og under forhold med lav belastning: <ul style="list-style-type: none"> • Benzinmotoren leverer fremdrift til hjulene. • Højspændingsbatteriet leverer elektricitet til elmotoren for at øge fremdriften. • Elmotoren leverer elektricitet til højspændingsbatteriet via regenerativ bremsning. 	Speederen slippes, og bilen decelererer. <ul style="list-style-type: none"> • Elmotoren leverer elektricitet til højspændingsbatteriet via regenerativ bremsning.
Overvågning af effektflow				
Elmotor	Standset/kører	Kører	Genererer/kører	Regenererer
Generator	Standset	Genererer	Intet output	Standset/intet output
Motor	Standset	Kører	Kører	Standset/intet output
Højspændingsbatteri	Afladning	Opladning/afladning	Opladning/afladning	Opladning

● Regenerativ energi og regenerativ bremsning

Når regenerativ bremsning er aktiveret

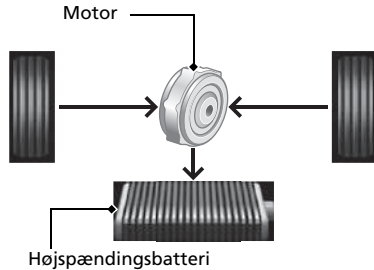

Ved deceleration, uden at der trædes på speederen eller bremsepedalen, eller ved kørsel ned ad bakke fungerer elmotoren som en generator, der genindvinder en del af den elektriske energi, der blev brugt til at accelerere bilen. Denne regenerative bremsning bremser køretøjet på en måde, der ligner motorbremsning i en benzindrevet bil. Denne funktion forbedres, når gearvælgeren flyttes til **B**.

● Automatisk stop/start af motor

Bilens benzinmotor stopper automatisk, mens bilen er i brug, eller genstarter, mens bilen holder stille, når det er relevant. I følgende tilfælde aktiveres automatisk stop af motor måske ikke.

- Bilen har midlertidigt brug for yderligere strøm til kraftig acceleration eller til kørsel op ad bakke eller ved høj hastighed.
- Klimaanlægget er i brug på en høj indstilling.
- Højspændingsbatteriets temperatur er høj eller lav.

● Lyde, der er unikke for e:HEV

Når du begynder at køre i bilen, vil du sandsynligvis høre nogle ukendte lyde, især når du slår elsystemet til, eller mens du kører eller accelererer efter at have holdt stille. Nogle af disse lyde er unikke for denne bils drivlinje, brændstofsysteem, klimaanlæg og kølesystemer til højspændingsbatteriet. Andre lyde ligner lydene i konventionelle biler, som typisk overdøves af højere lyde, der ikke findes i en bil af denne type. Disse lyde giver ikke anledning til bekymring, og du vil snart anse dem for normale og således være i stand til at registrere eventuel ny, usædvanlig støj, der måtte opstå.

Sikkerhedsforanstaltninger



Luftindtaget må ikke dækkes

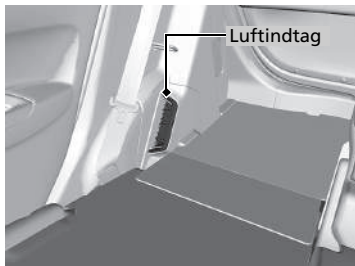

Højspændingsbatteriet kan blive for varmt, hvis luftindtaget blokeres, når bilen er i drift. For at beskytte batteriet begynder bilen muligvis at begrænse højspændingsbatteriets effekt, hvorved indikatorerne for systemet og 12 V batteriladesystemet tændes.

Rør ikke ved højspændingsbatteriet

Forsøg på at skille en højspændingskomponent ad eller frakoble en af systemets ledninger kan medføre alvorligt elektrisk stød. Sørg for, at vedligeholdelse og reparation af højspændingssystemet udføres af en Honda forhandler.

I tilfælde af en kollision

- Vær opmærksom på risikoen for elektrisk stød.
 - ▶ Hvis bilens højspændingssystem beskadiges i forbindelse med en alvorlig kollision, er der risiko for elektrisk stød pga. eksponerede højspændingskomponenter eller højspændingsledninger. Hvis dette sker, må du ikke røre ved nogen dele i højspændingssystemet eller nogen af systemets orange ledninger.
- Undgå at komme i kontakt med elektrolytvæsken i højspændingsbatteriet.
 - ▶ Højspændingsbatteriet indeholder en brændbar elektrolytvæske, der kan lække som følge af en alvorlig kollision. Undgå hud- og øjenkontakt med elektrolytvæsken, da den er ætsende. Hvis du ved et uheld kommer i kontakt med elektrolytvæsken, skal du skylle med rigelige mængder vand i mindst fem minutter og straks søge lægehjælp.
- Brug en brandslukker til elektriske brande.
 - ▶ Det kan være farligt at forsøge at slukke en elektrisk brand med selv en lille mængde vand (f.eks. fra en haveslange).
- Hvis bilen er blevet beskadiget ved en ulykke, skal den repareres af en forhandler.

Nødstopssystem til højspændingssystemet

Hvis bilen har været involveret i en kollision, aktiveres nødstopssystemet, afhængigt af hvor alvorlig kollisionen var. Når systemet aktiveres, lukkes højspændingssystemet automatisk ned, og bilen kan ikke længere køre ved egen kraft. For at få højspændingssystemet til at fungere normalt igen skal du kontakte en forhandler.

Når bilen skrottes

- Højspændingsbatteriet er et litium-ion-batteri. Honda indsamler og genbruger brugte højspændingsbatterier – kontakt din forhandler for råd om korrekt bortskaffelse af batterier, hvis din bil ikke kan repareres.

Sikker kørsel S.37

Airbags S.56

- Bilen er udstyret med airbags som hjælp til at beskytte dig og dine passagerer under en let til voldsom kollision.

Børnesikkerhed S.76

- Alle børn på 12 år og derunder skal anbringes på bagsædet.
- Mindre børn skal være forsvarligt fastspændt i en fremadvendt barnestol.
- Spædbørn skal være forsvarligt fastspændt i en bagudvendt barnestol monteret på bagsædet.

Udstødningsgas S.101

- Bilen udsender farlige udstødningsgasser, som indeholder kulilte. Lad ikke motoren køre i lukkede rum, hvor kuliltegas kan samle sig.

Sikkerhedsseler S.42

- Spænd sikkerhedsselen, og sæt dig oprejst og godt tilbage i sædet.
- Kontrollér, at passagererne bruger sikkerhedsselen korrekt.

Tjekliste før kørsel S.41

- Før kørsel kontrolleres det, at forsæder, nakkestøtter, rat og spejle er indstillet korrekt.



Spænd hofseselen så lavt over hoften som muligt.

Instrumentpanel [↔ S. 105](#)

Indikatorer [↔ S. 106](#) / Førerinformationssystem [↔ S. 140](#) / Instrumenter [↔ S. 137](#)

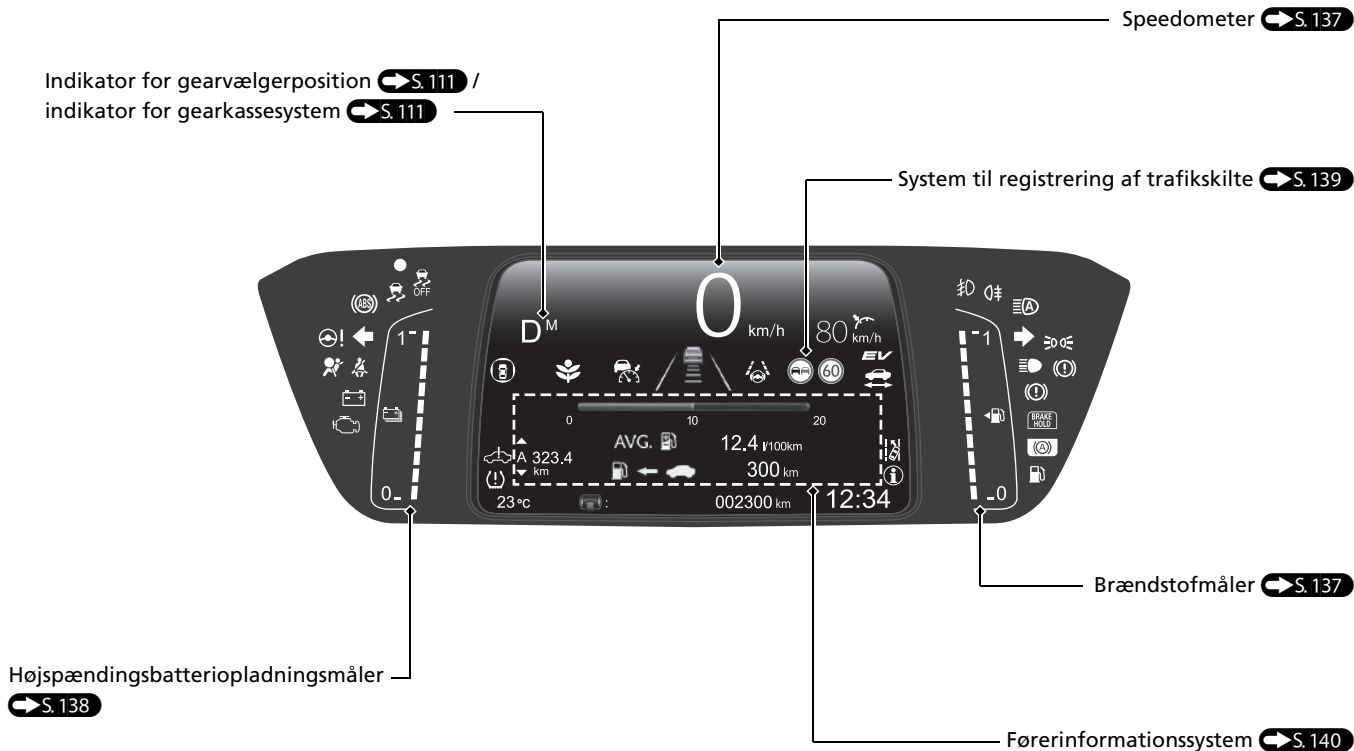

Betjeningsanordninger S.165





Ur S.166

Modeller med lydanlæg med standarddisplay
Du kan indstille klokkeslættet og tilpasse urvisningen.



 S.304

Modeller med lydanlæg med farvedisplay



- 1 Tryk på og hold **MENU/CLOCK** knappen nede.
- 2 Drej på  for at vælge timer, og tryk derefter på .
- 3 Drej på  for at vælge minutter, og tryk derefter på .
- 4 Vælg Indstil, og tryk derefter på .

Disse indikationer anvendes til at vise, hvordan vælgeknappen betjenes.

- Drej på  for at vælge.
- Tryk på  for at bekræfte dit valg.

POWER knap S.188

Tryk på knappen for at ændre bilens strømtilstand.

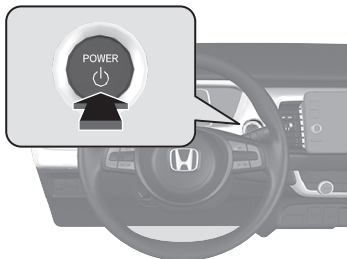

Afviserblink S.193

Kontaktarm til afviserblink

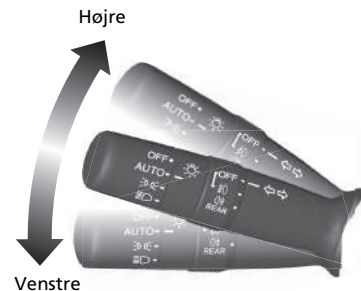

Lygter S.191

Lygtekontakter

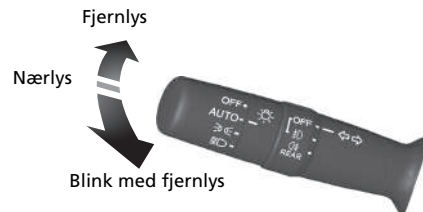

Vinduesviskere og sprinklere S. 202

Kontaktarm til vinduesviskere/sprinklere

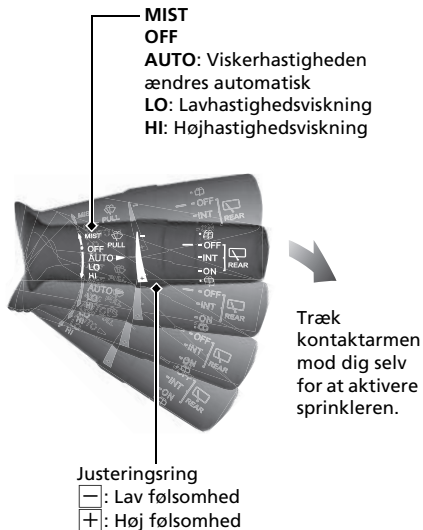

AUTO skal altid indstilles til **OFF** inden følgende situationer for at forhindre alvorlig beskadigelse af vinduesviskersystemet:

- Rengøring af forruden
- Ophold i bilvaskehal
- Ingen regn

Rat S. 207

- Rattet indstilles ved at skubbe justeringshåndtaget nedad, sætte det i den ønskede position og derefter låse justeringshåndtaget.

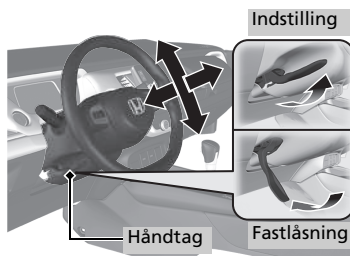

Oplåsning af fordøre indefra S. 176

- Træk i håndtaget på fordørenes inderside for at låse døren op og åbne den samtidig.

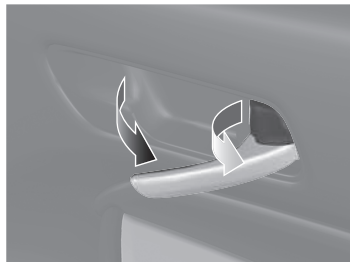

Bagklap S. 179

Modeller uden nøglefrit adgangssystem

- Med alle døre låst op skal du trykke på bagklappens udvendige håndtag og løfte bagklappen åben.

Modeller med nøglefrit adgangssystem

- Tryk på det udvendige håndtag for at oplåse og åbne bagklappen, når du har den nøglefri fjernbetjening på dig.

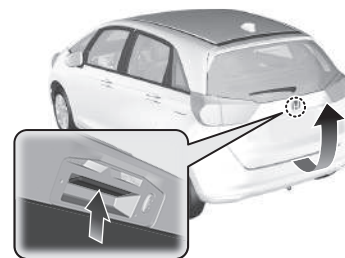

Elsidespejle S. 209

- Med strømtilstanden indstillet til TIL flyttes vælgerkontakten til L eller R.
- Tryk på den relevante side af justeringskontakten for at indstille spejlet.
- Tryk på knappen til indklapning af spejle* for at klappe sidespejlene ind og ud.

Kontakt til indklapning af spejle*

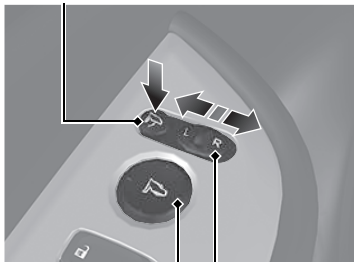

Justeringskontakt

Vælgerkontakt

Elruder S. 184

- Med strømtilstanden indstillet til TIL åbnes og lukkes elruderne.
- Hvis låseknappen til elruderne er slået fra, kan hver passagerrude åbnes og lukkes med sin egen kontakt.
- Hvis låseknappen til elruderne er slået til (indikatoren lyser), er alle kontakterne til passagerruderne deaktiveret.

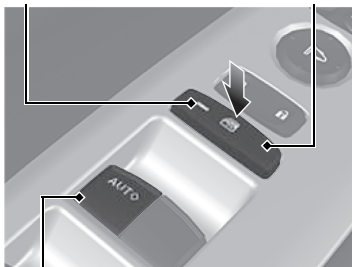

Indikator

Låseknop til elruder



Rudekontakt

Klimaanlæg S. 233

- Tryk på **AUTO** knappen for at aktivere klimaanlægget.
- Tryk på  knappen for at slå systemet til eller fra.
- Tryk på  knappen for at afrime forruden.

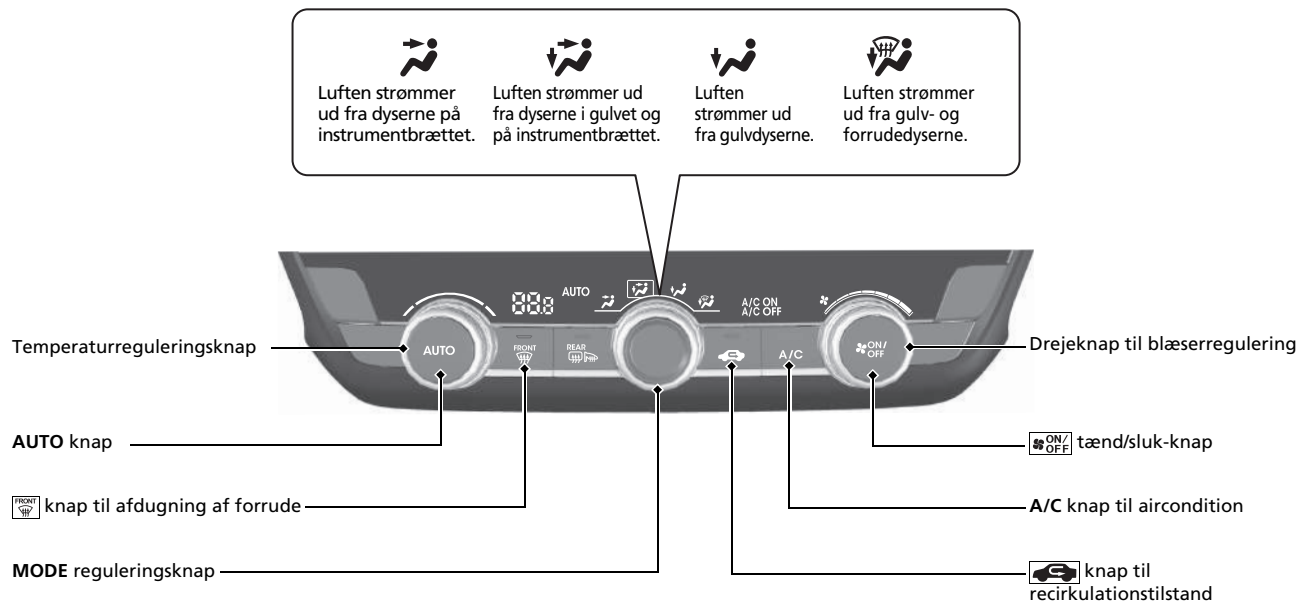

Funktioner S. 237

Lydanlæg S. 238

Modeller med lydanlæg med farvedisplay  S. 241

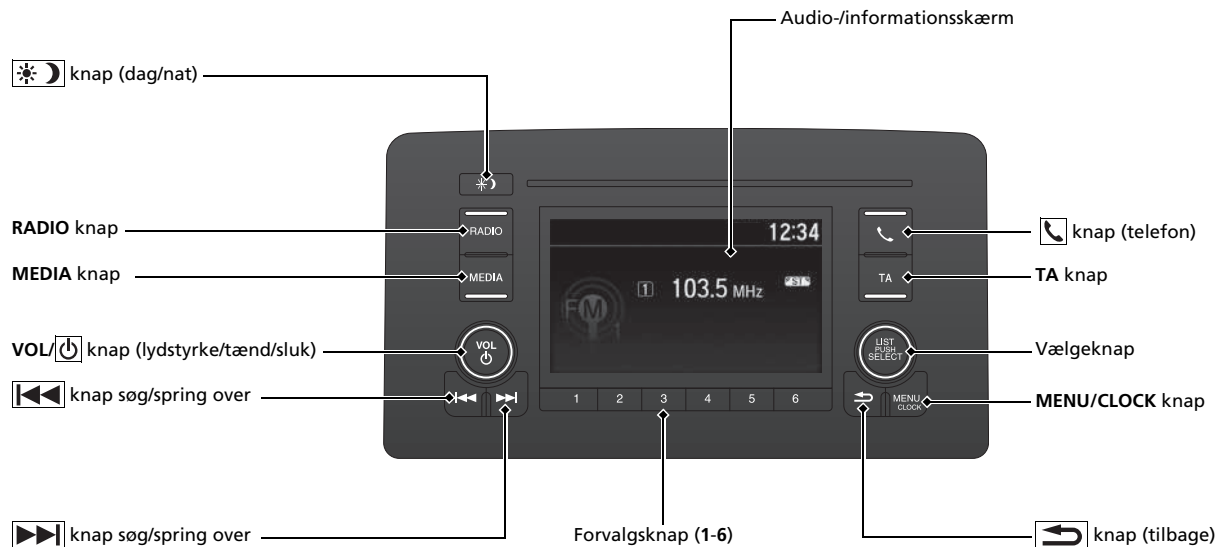

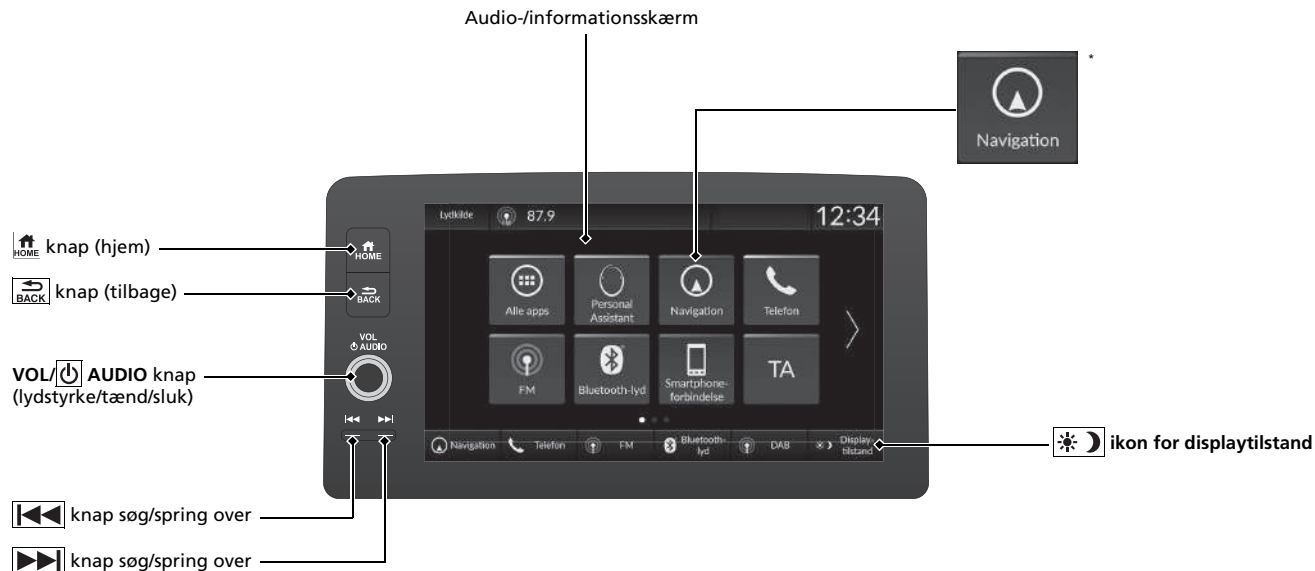

Fjernbetjeningsknapper til lydanlægget

Modeller med lydanlæg med farvedisplay S. 243

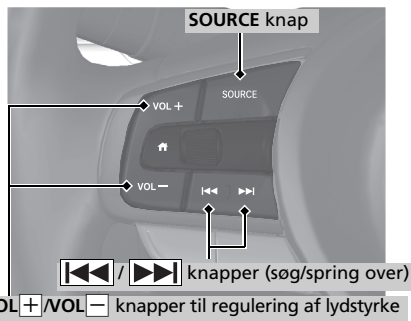

- **VOL+**/**VOL-** knapper til regulering af lydstyrke
Tryk på for at justere lydstyrken op/ned.
- **SOURCE** knap
Tryk her for at skifte audiofunktion:
FM1→FM2→DAB1→DAB2→LW→AM (MW)→USB/iPod→Bluetooth®-lyd.
- **◀◀**/**▶▶** knapper (søg/spring over)
Radio: Tryk på **◀◀**/**▶▶** for at skifte den forvalgte radiostation.
iPod, USB-enhed eller Bluetooth®-lyd:
Tryk på **◀◀**/**▶▶** for at fortsætte til begyndelsen af den næste sang eller for at gå tilbage til begyndelsen af den aktuelle sang.

Radio: Tryk på og hold **◀◀**/**▶▶** inde for at skifte til en station med kraftigt signal.

USB-enhed eller Bluetooth®-lyd:

Tryk på og hold **◀◀**/**▶▶** inde for at skifte mappe/gruppe.

Modeller med lydanlæg med standarddisplay S. 289

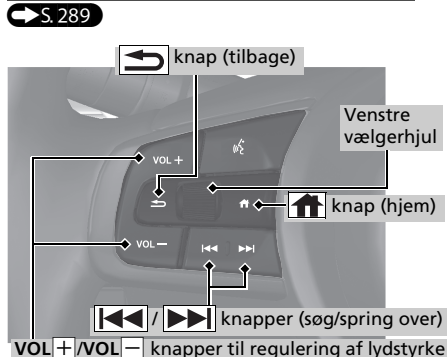

- **VOL+**/**VOL-** knapper til regulering af lydstyrke
Tryk på for at justere lydstyrken op/ned.
- Venstre vælgerhjul
Når du vælger audiofunktion
Tryk på knappen (hjem), og rul op eller ned for at vælge (lyd) i førerinformationssystemet, og tryk derefter på venstre vælgerhjul.

Rul op eller ned: For at rulle gennem audiofunktionerne skal du rulle op eller ned og derefter trykke på venstre vælgerhjul: FM/AM/DAB/iPod/USB/Apple CarPlay/Android Auto/Bluetooth®-lyd

Afhængigt af en tilsluttet enhed kan de viste indstillinger ændres.

- **◀◀**/**▶▶** knapper (søg/spring over)
Radio: Tryk på **◀◀**/**▶▶** for at skifte den forvalgte radiostation.
iPod, USB-enhed, Bluetooth®-lyd eller smartphone:
Tryk på **◀◀**/**▶▶** for at fortsætte til begyndelsen af den næste sang eller for at gå tilbage til begyndelsen af den aktuelle sang.
Radio: Tryk på og hold **◀◀**/**▶▶** inde for at skifte til en station med kraftigt signal.
USB-enhed:
Tryk på og hold **◀◀**/**▶▶** inde for at skifte mappe.
iPod: Tryk på og hold **◀◀**/**▶▶** inde for at skifte sang.

Afhængigt af en tilsluttet enhed kan funktioner ændres.

Kørsel S. 391

Gearkasse S. 403

- Vælg **P**, og træd på bremsepedalen, når strømmens slås til.

Valg af gear

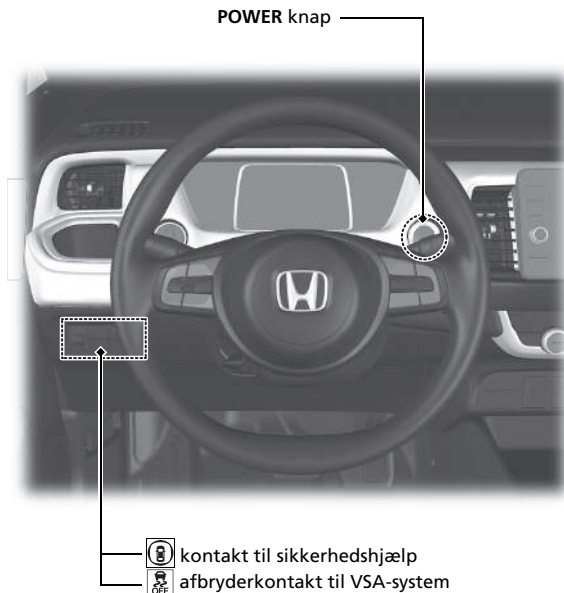
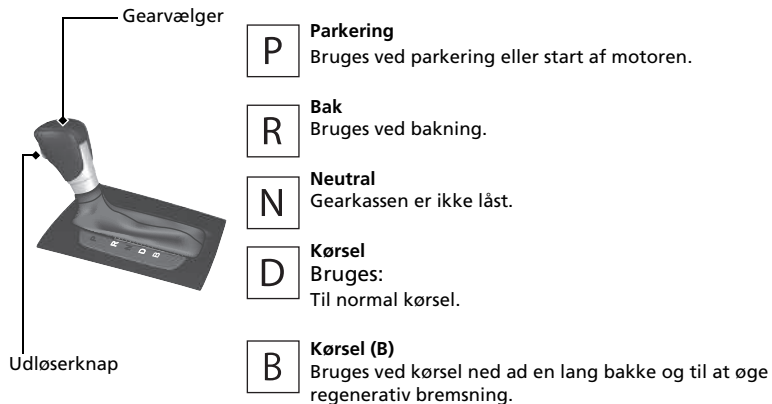
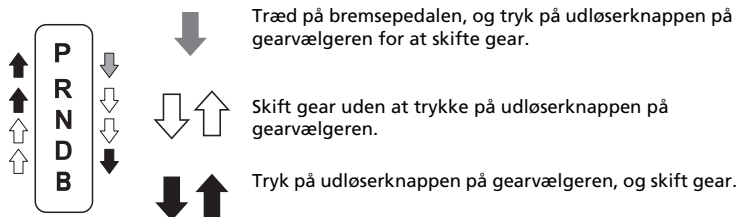

Aktivering og deaktivering af kollisionsbegrænsende bremsesystem S. 439

- Hvis en kollision ser ud til at være uundgåelig, kan det kollisionsbegrænsende bremsesystem hjælpe med at reducere bilens hastighed og derved skadesomfanget af kollisionen.
- Det kollisionsbegrænsende bremsesystem aktiveres, hver gang du slår elsystemet til.
- Brug kontakten til sikkerhedshjælp til at slå det kollisionsbegrænsende bremsesystem til eller fra.

Aktivering og deaktivering af VSA-system S. 421

- VSA-systemet er med til at stabilisere bilen i skarpe sving og kurver og bevare vejgrebet under acceleration på løse og glatte vejbelægninger.
- VSA-systemet aktiveres automatisk, hver gang du slår elsystemet til.
- For delvist at deaktivere eller fuldstændigt at retablere VSA-systemet skal du holde knappen inde, indtil du hører en biplyd.

Dæktrykadvarselssystem

S. 423

- Registrerer en ændring i dækkenes tilstand og samlede dimensioner som følge af et fald i dæktryk.
- Dæktrykadvarselssystemet aktiveres automatisk, hver gang du slår elsystemet til.
- Der skal udføres en kalibrering, når visse betingelser er til stede.

Justerbar fartbegrænser

S. 407

Med dette system kan du indstille en maksimal hastighed, der ikke kan overstiges, selv om du træder på speederen.

- Den justerbare fartbegrænser aktiveres ved at trykke på  knappen. Vælg den justerbare fartbegrænser ved at trykke på LIM knappen og derefter på SET/- knappen, når bilen når den ønskede hastighed.
- Bilens hastighedsgrænse kan indstilles fra 30 km/t til 250 km/t.

Påfyldning af brændstof S. 520

Anbefalet brændstof:

Undtagen modeller til Jordan, Libanon, Marokko og Tunesien

Benzin/benzin iblandet ætanol i henhold til EN 228 standarderne

Blyfri benzin/benzin iblandet ætanol op til E10 (90% benzin og 10% ætanol), oktantal 95 eller højere

Modeller til Jordan, Libanon, Marokko og Tunesien

Blyfri benzin med et oktantal på 95 eller derover

Tankindhold:

40 l

1 Lås førerdøren op.  S. 176

2 Tryk på kanten af brændstofklappen for at få den til at vippe en smule op.

3 Åbn brændstofdækslet ved at dreje det langsomt.

4 Sæt brændstofdækslet i holderen på brændstofklappen.

5 Efter endt påfyldning skrues brændstofdækslet på, indtil det klikker mindst én gang.

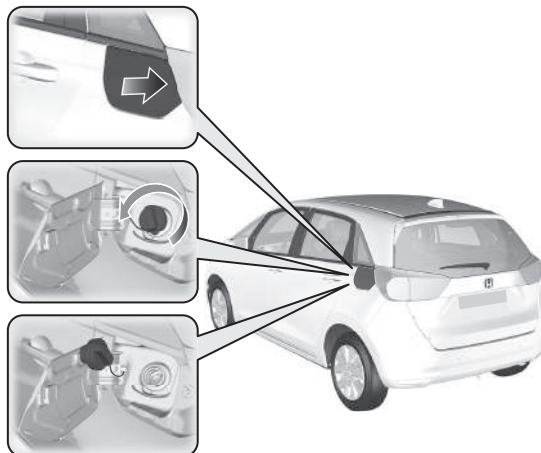

Honda Sensing ➔ S. 432

Honda Sensing er et hjælpesystem for føreren, som gør brug af et frontkamera med bred visningstilstand, der er monteret indvendigt på forruden bag bakspejlet.

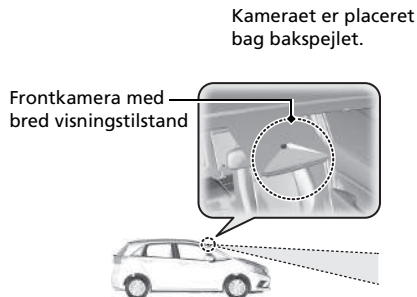

Kollisionsbegrænsende bremsesystem ➔ S. 435

Kan hjælpe dig, når der er risiko for, at bilen kolliderer med et forankørende køretøj bagfra, et modkørende køretøj forfra, fodgængere eller en cyklist (cykel i bevægelse). Det kollisionsbegrænsende bremsesystem er konstrueret til at advare dig, når en mulig kollision registreres, samt medvirke til at sænke hastigheden, undgå kollisioner og minimere kollisionens alvor.

Aktiv fartpilot med følgefunktion ved lav hastighed ➔ S. 447

Hjælper med at opretholde en konstant kørehastighed og en indstillet følgeafstand på et registreret forankørende køretøj og sænker hastigheden og standser bilen, hvis det registrerede forankørende køretøj standser, uden at du behøver at holde foden på bremsen eller speederen.

Vognbaneassistent ➔ S. 467

Giver styreinput til at hjælpe med at holde bilen i midten af en registreret vognbane og giver mærkbare, hørbare og visuelle advarsler, hvis det registreres, at bilen er ved at bevæge sig ud af vognbanen.

Udvidet vognbaneassistent

➔ S. 478

Afgiver advarsler og hjælper dig, når systemet registrerer en risiko for, at bilen krydser de registrerede vognbaneafmærkninger eller nærmer sig vejbelægningens yderste kant (græs- eller grusrabatten) eller et modkørende køretøj.

System til registrering af trafikskilte ➔ S. 487

Henleder din opmærksomhed på oplysninger på trafikskilte (såsom den aktuelle hastighedsbegrænsning og overhalingsforbud), som din bil netop har passeret, og viser dem på instrumentet.

Vedligeholdelse [↔ S. 525](#)

Under motorhjelm [↔ S. 543](#)

- Kontrollér motorolie-, kølevæske- og sprinklervæskestanden. Påfyld efter behov.
- Kontrollér bremsevæskestanden.
- Kontrollér 12 V batteriet én gang om måneden.

- 1 Træk i udløserhåndtaget til motorhjelm under hjørnet af instrumentbrættet.

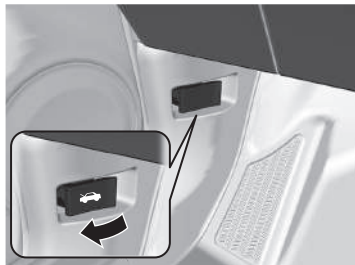

- 2 Find låsegrebet til motorhjelm, skub det til siden, og løft motorhjelm en smule op, kan du slippe låsegrebet.



- 3 Luk motorhjelm efter endt arbejde, og kontrollér, at den er forsvarligt lukket.

Viskerblade [↔ S. 563](#)

- Udskift viskerbladene, hvis de efterlader streger på forruden.



Dæk [↔ S. 568](#)

- Kontrollér dæk og hjul regelmæssigt.
- Kontrollér dæktryk regelmæssigt.
- Montér vinterdæk ved kørsel om vinteren.

Lygter [↔ S. 558](#)

- Efterse alle lygter regelmæssigt.

Håndtering af uventede problemer S. 591

Punkteret dæk S. 593

- Parkér et sikkert sted, og reparer det punkterede hjul med dækreparationssættet.



Indikatorer tændes S. 616

- Identificér indikatoren, og slå op i instruktionsbogen.

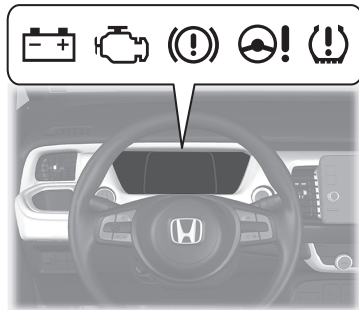

Elsystemet vil ikke starte

 S. 607

- Hvis 12 V batteriet er afladet, skal der bruges et startbatteri.

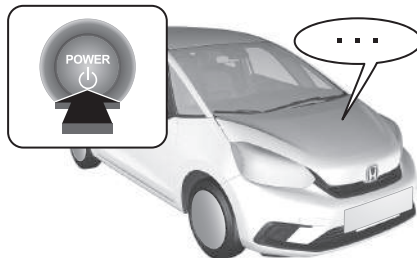

Overophedning S. 614

- Parkér et sikkert sted. Hvis du ikke ser damp under motorhjelmen, skal du åbne den og lade elsystemet køle af.



Sprunget sikring S. 623

- Kontrollér, om der er sprunget en sikring, hvis en elektrisk enhed ikke fungerer.

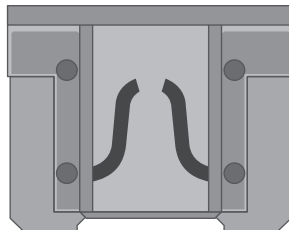

Nødtransport S. 629

- Tilkald professionel assistance, hvis du har brug for hjælp til at få transporteret bilen.



Fejl og afhjælpning



Strømtilstanden skifter ikke fra KØRETØJ FRA (LÅST) til TILBEHØR. Hvorfor?



- Rattet kan være låst.
- Drej rattet til venstre og højre, når du har trykket på **POWER** knappen.



Strømtilstanden skifter ikke fra TILBEHØR til KØRETØJ FRA (LÅST). Hvorfor?



Gearvælgeren skal flyttes til **P**.



Hvorfor ryster bremsepedalen let, når bremserne aktiveres?



Dette kan forekomme, når ABS-bremserne aktiveres, og det er ikke en fejl. Bliv ved med at træde fast og jævnt på bremsepedalen. Undgå at pumpe med bremsepedalen.

➤ Antilblokeringsystem (ABS) ➔ S. 503



Bagdøren kan ikke åbnes indefra. Hvorfor?



Kontrollér, om børnesikringen er i låst position. Hvis det er tilfældet, åbnes bagdøren udefra med dørhåndtaget. Denne funktion deaktiveres ved at skyde håndtaget op i oplåst position.



Hvorfor låser dørene, når jeg har låst dem op?



Hvis du ikke åbner dørene inden for 30 sekunder, låses dørene igen af hensyn til sikkerheden.



Hvorfor høres der en biplyd, når jeg åbner førerdøren?



Der høres en biplyd, når:

- Strømtilstanden TILBEHØR er aktiveret.
- De udvendige lygter efterlades tændt.



Hvorfor høres der en biplyd, når jeg sætter i gang?



Der høres en biplyd, når føreren og/eller forsædepassageren ikke har spændt sikkerhedsselen.



Den elektroniske parkeringsbremse deaktiveres ikke, når der trykkes på kontakten til parkeringsbremsen. Hvorfor?



Træd bremsepedalen ned, samtidig med at der trykkes på kontakten til den elektroniske parkeringsbremse.



Jeg kan se en gul indikator, der forestiller et dæk med et udråbstegn. Hvad er det?



Dæktrykadvarselssystemet kræver din opmærksomhed. Hvis du for nylig har pumpet eller skiftet et dæk, skal du genkalibrere systemet.
📌 Dæktrykadvarselssystem ➔ S. 423



Parkeringsbremsen deaktiveres ikke automatisk, når der trædes på speederen. Hvorfor?



- Spænd sikkerhedsselen i førersiden.
- Kontrollér, om gearvælgeren er i **P** eller **N**. Hvis den er det, skal du vælge en anden position.



Hvorfor hører jeg en skurrende lyd, når jeg bruger bremsepedalen?



Bremseklodserne trænger muligvis til at blive udskiftet. Få bilen eftersat af en forhandler.



Er det muligt at køre på blyfri benzin med et oktantal på 91 eller derover?



Bilen er konstrueret til at køre på blyfri benzin med et oktantal på 95 eller derover. Hvis dette oktantal ikke kan fås, kan almindelig blyfri benzin med et oktantal på 91 eller derover bruges midlertidigt. Brug af almindelig blyfri benzin kan forårsage metalliske bankelyde fra motoren og vil nedsætte motorydelsen. Længere tids brug af almindelig lavoktanbenzin kan forårsage motorskader.

Sikker kørsel

Dette afsnit og hele denne instruktionsbog indeholder en lang række sikkerhedsanbefalinger.

Sikker kørsel

Vigtige sikkerhedsforanstaltninger	38
Bilens sikkerhedsfunktioner	40

Sikkerhedsseler

Om sikkerhedsseler	42
Spænding af sikkerhedsselen	48
Eftersyn af sikkerhedsseler	54

Airbags

Airbagsystemkomponenter	56
Typer af airbags	58
Forreste airbags (SRS)	58
Knæairbag i førersiden	64
Midterste airbag	66

Sideairbags	68
Gardinairbags	71
Indikatorer for airbagsystem	73
Vedligeholdelse af airbags	75

Børnesikkerhed

Beskyttelse af børn	76
Børnesikkerhed	79
Sikkerhed for større børn	98

Udstødningsgas

Kulilte	101
---------------	-----

Sikkerhedsmærkater

Mærkatplaceringer	102
-------------------------	-----

De følgende sider indeholder forklaringer om bilens sikkerhedsfunktioner og om, hvordan de skal benyttes. Sikkerhedsforanstaltningerne nedenfor er dem, som vi anser for de vigtigste.

Vigtige sikkerhedsforanstaltninger

■ Brug altid sikkerhedssele

Sikkerhedsselen er din bedste beskyttelse ved alle typer kollision. Airbags er konstrueret til at være et supplement til sikkerhedsseler, og ikke en erstatning. Selv om bilen er udstyret med airbags, skal du altid kontrollere, at din og dine passagerers sikkerhedssele er spændt og sidder korrekt.

■ Alle børn skal være fastspændt

Børn på 12 år og derunder skal sidde korrekt fastspændt på bagsædet, ikke på forsædet. Børn og babyer skal være fastspændt i en barnestol. Større børn skal bruge en selepude og en trepunktsele, indtil de kan bruge selen ordentligt uden brug af selepude.

■ Vær opmærksom på farerne ved airbags

Selv om en airbag kan redde liv, kan den også forårsage alvorlig eller livsfarlig personskade på passagerer, der sidder for tæt på, eller som ikke er ordentligt fastspændt. Børn, babyer og voksne, som ikke er så høje, er i større risiko. Sørg for at følge alle instruktioner og advarsler i denne instruktionsbog.

■ Lad være med at drikke alkohol og køre bil

Alkohol og biler er en dårlig kombination. Selv en enkelt genstand kan nedsætte din reaktionsevne, og din reaktionstid forringes for hver genstand, du indtager. Lad være med at indtage alkohol, når du skal køre bil. Det samme gælder dine venner.

» Vigtige sikkerhedsforanstaltninger

Visse lande forbyder brug af andre mobiltelefoner end håndfri mobiltelefoner under kørsel.

■ Vær opmærksom på, at du har et ansvar for at køre sikkert

Samtaler i mobiltelefon eller andet, der gør, at du ikke er særlig opmærksom på vejen, andre bilister og fodgængere, kan medføre kollision. Husk altid på, at forholdene kan ændre sig hurtigt, og at det kun er dig, der kan afgøre, hvornår det er sikkert at fjerne din opmærksomhed fra vejen.

■ Hold styr på hastigheden

For høj hastighed er en medvirkende faktor til kollision med personskader og dødsfald til følge. Generelt gælder det, at jo højere hastigheden er, desto større er risikoen, men alvorlig personskade kan også ske ved lav hastighed. Kør aldrig hurtigere, end forholdene tillader, uanset den maksimale hastighedsgrænse.

■ Hold din bil i sikker stand

En punktering eller en mekanisk fejl kan være utrolig farligt. Kontrollér dæktryk og dæktilstand regelmæssigt for at begrænse sandsynligheden for, at sådanne problemer opstår, og sørg for at få foretaget alle planlagte serviceeftersyn.

■ Efterlad ikke børn uden opsyn i bilen

Børn, kæledyr og personer, der har brug for assistance, som efterlades uden opsyn i bilen, kan komme til skade, hvis de aktiverer en eller flere af bilens betjeningsanordninger. De kan også få sat bilen i bevægelse, hvilket kan medføre en ulykke, hvor de selv og/eller andre personer kan blive kvæstet eller dræbt. Afhængigt af den omgivende temperatur kan den indvendige temperatur også nå ekstreme niveauer, og dette kan medføre personskade eller dødsfald. Selv om klimaanlægget er tændt, må de aldrig efterlades i bilen uden opsyn, da klimaanlægget kan slukke når som helst.

Bilens sikkerhedsfunktioner

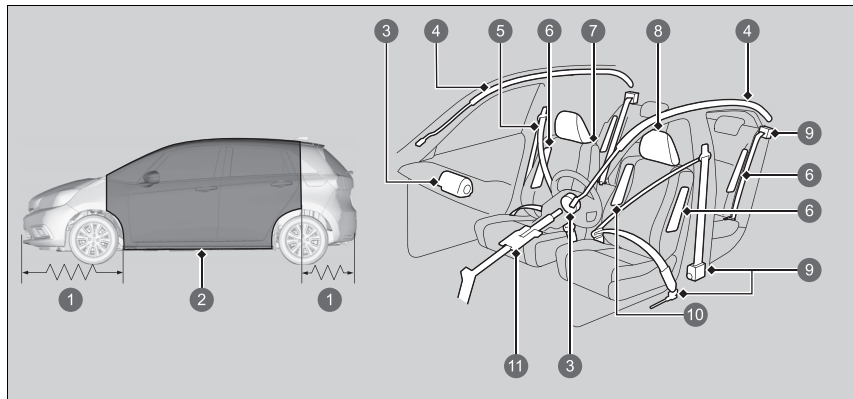

- 1 Deformeringszoner
- 2 Sikkerhedsramme
- 3 Forreste airbags
- 4 Gardinairbags
- 5 Sikkerhedsseler
- 6 Sideairbags
- 7 Sæder og ryglæn
- 8 Nakkestøtter
- 9 Automatiske selestrammere
- 10 Midterste airbag
- 11 Sammenklappelig ratstamme

Tjeklisten nedenfor hjælper dig med aktivt at beskytte dig selv og dine passagerer.

►► Bilens sikkerhedsfunktioner

Bilen er udstyret med mange funktioner, der sammen beskytter dig og dine passagerer i tilfælde af kollision.

Nogle af funktionerne kræver ikke indgriben fra din side. Her tænkes f.eks. på en stærk stålramme, som udgør en sikkerhedsramme omkring kabinen, deformeringszoner fortil og bagtil, en sammenklappelig ratstamme samt selestrammere, der strammer sikkerhedsselerne på forsæderne og de yderste bagsæder i tilfælde af kollision.

Hverken du eller dine passagerer kan dog udnytte disse funktioner fuldt ud, medmindre I forbliver i korrekt position og altid bruger sikkerhedssele. Visse sikkerhedsfunktioner kan faktisk medføre personskaade, hvis de ikke bruges korrekt.

Sikkerhedstjekliste

Af hensyn til din egen og dine passagerers sikkerhed bør du gøre det til en vane at kontrollere dette hver gang, inden du kører.

- Indstil dit sæde til en passende kørestilling. Kontrollér, at forsæderne er skubbet så langt tilbage som muligt, mens det samtidig sikres, at føreren har kontrol over bilen. Det kan medføre alvorlig personskade at sidde for tæt på en af de forreste airbags i tilfælde af kollision.
 - **Indstilling af sæder** S. 211
- Indstil nakkestøtterne til korrekt stilling. Nakkestøtterne yder mest støtte, når midten af nakkestøtten flugter med midten af dit hoved. Højere personer skal indstille nakkestøtten til den højeste position.
 - **Indstilling af de forreste nakkestøtter** S. 218
- Brug altid sikkerhedsselen, og sørg for at bruge den korrekt. Kontrollér også, at alle dine passagerer har sikkerhedssele på.
 - **Spænding af sikkerhedsselen** S. 48
- Beskyt børn ved at bruge sikkerhedsseler eller en barnestol alt efter barnets alder, højde og vægt.
 - **Børnesikkerhed** S. 76

☒ Sikkerhedstjekliste

Hvis meddelelsen om åben dør og/eller bagklap vises i førerinformationssystemet, er en dør og/eller bagklappen ikke helt lukket. Luk alle døre og bagklappen helt i, så meddelelsen forsvinder.

➤ **Advarsels- og informationsmeddelelser i førerinformationssystemet** S. 124

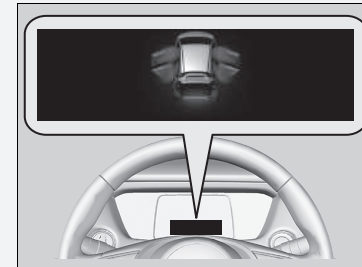

Om sikkerhedsseler

Sikkerhedsseler er den mest effektive sikkerhedsanordning, fordi de sørger for at fastholde dig i kabinen, så du kan drage nytte af de mange indbyggede sikkerhedsfunktioner. De beskytter dig også mod at blive slynget rundt i kabinen, ramme andre passagerer eller blive slynget ud af bilen. Når sikkerhedsselen bruges korrekt, sørger den også for korrekt siddestilling i tilfælde af kollision, så du også er beskyttet af bilens airbags.

Desuden beskytter sikkerhedsselen dig i tilfælde af de fleste typer kollision, herunder:

- Frontal kollision
- Sidekollision
- Kollision bagfra
- Væltning

Om sikkerhedsseler

⚠ ADVARSEL

Hvis sikkerhedsselen ikke bruges korrekt, øges risikoen for alvorlig personskade eller dødsfald i tilfælde af kollision, selv om bilen er udstyret med airbags.

Kontrollér, at du og dine passagerer bruger sikkerhedsselen, og at I bruger den korrekt.

ADVARSEL: Sikkerhedsseler er konstrueret til at ligge an mod kroppens knogler og skal derfor sidde lavt over hoften eller over hoften, brystet og skuldrene alt efter seletype. Hoftedelen af en trepunktssæle må ikke sidde hen over underlivet.

ADVARSEL: Sikkerhedsseler skal sidde så stramt som muligt, men samtidig være bekvemme for at kunne yde den beskyttelse, de er konstrueret til. En slap sele yder brugeren dårlig beskyttelse.

ADVARSEL: Selen må ikke være snoet under brug.

ADVARSEL: Sikkerhedsselen må kun bruges af én person ad gangen. Det er farligt at lægge en sikkerhedssele omkring et barn, som sidder på skødet af en passager.

■ Trepunktssele

Alle fem sæder er udstyret med trepunktssæde med opstrammingsmekanisme, der aktiveres i nødstilfælde. Ved normal kørsel gør sikkerhedsselels opstrammingsmekanisme det muligt for dig at bevæge dig frit, samtidig med at sikkerhedssele ligger forsvarligt an mod kroppen. Ved en kollision eller en pludselig deceleration låser opstrammingsmekanismen for at fastholde dig i sædet.

Sæde skal være ordentligt fastgjort ved brug af en fremadvendt barnestol.

📖 **Børnesikkerhed** S. 76

📖 Om sikkerhedssele

Hvis du trækker sikkerhedssele ud for hurtigt, går den i indgreb og låser. Hvis det sker, skal du lade sikkerhedssele køre en smule tilbage og derefter trække den langsomt ud.

Sikkerhedssele kan ikke yde 100% beskyttelse i tilfælde af kollision. Men i de fleste tilfælde kan sikkerhedssele mindske risikoen for alvorlig personskaade.

I de fleste lande er brug af sikkerhedssele påbudt ved lov. Sørg for at kende reglerne for brug af sikkerhedssele i de lande, du kører i.

■ Korrekt brug af sikkerhedsseler

Følg disse retningslinjer for korrekt brug:

- Alle passagerer skal sidde oprejst, godt tilbage i sædet og bevare denne siddestilling under hele kørslen. Hvis du ikke sidder oprejst, eller hvis du læner dig til siden, reduceres selens effektivitet, hvilket kan øge risikoen for alvorlig personskade i tilfælde af kollision.
- Anbring aldrig skulderdelen af en trepunktssæde under armen eller bag ryggen. Dette kan medføre alvorlig personskade i tilfælde af kollision.
- To passagerer bør aldrig dele sikkerhedssæde. Det kan medføre alvorlig personskade ved en eventuel kollision, hvis to personer bruger den samme sæde.
- Der må ikke monteres tilbehør på sikkerhedssæderne. Puder eller andet, som har til hensigt at øge komforten, og som ændrer sikkerhedssædelsens position, kan påvirke sikkerhedssædelsens beskyttende egenskaber og øge risikoen for alvorlig personskade i tilfælde af kollision.

■ Påmindelse om sikkerhedssele



■ Forsæder

Sikkerhedsselesystemet er udstyret med en indikator i instrumentpanelet, som minder føreren eller en forsædepassager eller begge om at tage sikkerhedssele på.

Hvis du indstiller strømtilstanden til TIL, og en sikkerhedssele ikke er spændt, tændes indikatoren.

Der lyder med jævne mellemrum en biplyd, og indikatoren blinker, hvis du begynder at køre uden at spænde sikkerhedssele.

☒ Påmindelse om sikkerhedssele

Indikatoren tændes også, hvis en forsædepassager ikke spænder sikkerhedssele inden for seks sekunder, efter at strømtilstanden er indstillet til TIL.

Når der ikke sidder nogen på det forreste passagersæde, tændes indikatoren ikke, og bipperen lyder ikke.

Hvis indikatoren tænder, eller bipperen lyder, mens der ikke sidder nogen på det forreste passagersæde. Kontrollér følgende:

- Om der er anbragt en tung genstand på det forreste passagersæde.
- Om førerens sikkerhedssele er spændt.

Hvis indikatoren ikke tænder, når der sidder en person på det forreste passagersæde, som ikke har spændt sikkerhedssele, kan noget have en forstyrrende indvirkning på passagerregistreringssensoren. Kontrollér følgende:

- Om der er en hynde på sædet.
- Om forsædepassageren ikke sidder korrekt.

Hvis intet af dette er tilfældet, skal du få bilen eftersat af en forhandler.

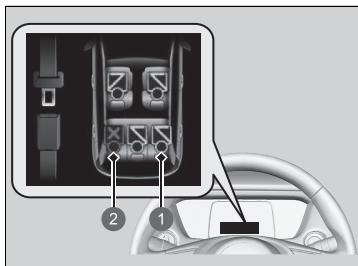

- 1 Spændt
- 2 Løst

■ Bagsæder

Bilen registrerer brug af sikkerhedsseler på bagsædet. Førerinformationssystemet underretter dig, hvis nogen af sikkerhedsselerne på bagsædet ikke er i brug.

Displayet vises, når:

- En bagdør åbnes og lukkes.
- En af bagsædepassagererne spændte eller løsnede sin sikkerhedssele.

Der lyder en biplyd, hvis en af bagsædepassagerernes sikkerhedsseler løsnes under kørsel.

Automatiske selestrammere

Førersædet

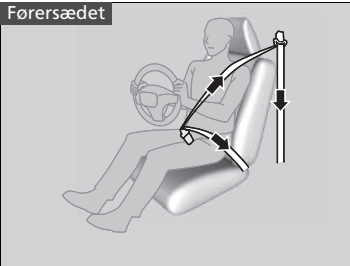

Forsæderne og de yderste bagsæder er udstyret med automatiske selestrammere for at øge sikkerheden.

Selestrammerne strammer automatisk sikkerhedsseleerne på forsæderne og de yderste bagsæder under en let til voldsom frontal kollision; nogle gange også selv om kollisionen ikke er voldsom nok til at udløse de forreste airbags eller knæairbaggen i førersiden.

Det forreste passagersæde og de yderste bagsæder

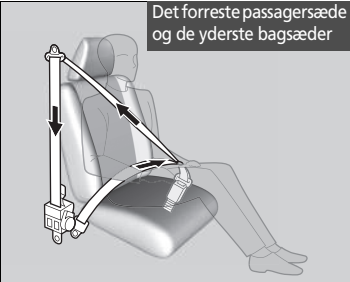

Automatiske selestrammere

Selestrammerne fungerer kun én gang. Hvis en selestrammer aktiveres, tændes SRS-indikatoren. Få en forhandler til at udskifte selestrammeren og kontrollere sikkerhedsselesystemet grundigt, da det muligvis ikke yder beskyttelse i en senere kollision.

Under en let til voldsom sidekollision udløses selestrammeren også i den pågældende side.

Spænding af sikkerhedsselen

Når forsædet er i den rigtige stilling, og når du sidder oprejst og godt tilbage i sædet (den korrekte siddestilling fremgår af illustrationerne):

☒ **Indstilling af sæder** S. 211



1. Træk langsomt sikkerhedsselen ud.

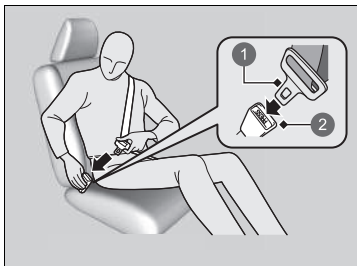

2. Sæt selespændet i selelåsen, og kontrollér, at sikkerhedsselen er låst.

► Kontrollér, at selen ikke er snoet eller sidder fast i noget.

1 Selespænde

2 Selelås

☒ Spænding af sikkerhedsselen

Ingen bør sidde på et sæde med en sikkerhedssele, som ikke fungerer, eller som ikke fungerer korrekt. Brug af en sikkerhedssele, som ikke fungerer korrekt, yder muligvis ikke passageren beskyttelse ved en eventuel kollision. Få en forhandler til at kontrollere sikkerhedsselen hurtigst muligt.

Hvis sikkerhedsselen sidder fast i fuldt tilbagetrukket position, skal du trække hårdt ud i skulderselen og derefter føre den tilbage igen.

Du kan nu trække sikkerhedsselen stille og roligt ud af seleholderen og spænde den. Hvis du ikke er i stand til at frigøre sikkerhedsselen fra fuldt tilbagetrukket position, må du ikke lade nogen sidde i sædet, og du skal køre bilen hen til en forhandler for at få sikkerhedsselen repareret.

☒ **Om sikkerhedsseler** S. 42

☒ **Eftersyn af sikkerhedsseler** S. 54

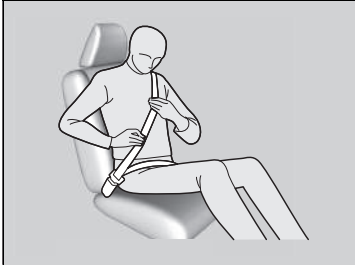

3. Sørg for, at hoftedelen af trepunktsselen sidder så lavt over hoften som muligt (se illustrationen), og træk i skulderdelen, indtil hoftedelen sidder godt. Dette giver dit hofteben mulighed for at tage slaget ved en eventuel kollision og mindske risikoen for skade på de indre organer.
4. Træk om nødvendigt selen ud igen, hvis den er for løs, og kontrollér, at sikkerhedsselen ligger forsvarligt an mod midten af brystkassen og over skulderen. Dette fordeler kraften ved en eventuel kollision mellem de kraftigste knogler i overkroppen.

► Spænding af sikkerhedsselen

⚠ ADVARSEL

Forkert placering af sikkerhedsseler kan forårsage alvorlig personskade eller dødsfald i tilfælde af kollision.

Kontrollér, at alle sikkerhedsseler sidder korrekt før kørslen.

Sikkerhedsselen løsnes ved at trykke på den røde **PRESS** knap og derefter føre selen tilbage med hånden, indtil den er rullet helt op.

Ved udstigning af bilen skal det sikres, at sikkerhedsselen er rullet korrekt på plads, så den ikke kommer i klemme, når døren lukkes.

Sæt aldrig noget i klemme i selelåsen eller i oprulningsmekanismen.

■ Justering af øverste selebæftningspunkt

Sikkerhedsselerne foran er udstyret med højdejusterbare selebæftningspunkter, så de kan tilpasses højere og lavere passagerer.

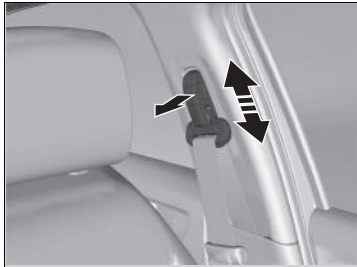

1. Flyt selebæftningspunktet op og ned, samtidig med at du trækker det øverste selebæftningspunkt udad.
2. Placér selebæftningspunktet, så selen hviler hen over midten af brystet og skulderen.

▣ Justering af øverste selebæftningspunkt

Kontrollér, at det øverste selebæftningspunkt er låst efter justeringen.

Det øverste selebæftningspunkt kan justeres i højden med fire trin. Hvis selen kommer i kontakt med halsen, skal højden justeres nedad ét trin ad gangen.

Sikkerhedssele med aftagelig selelås

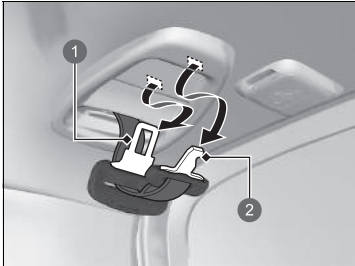

- 1 Selespænde
- 2 Lille selespænde

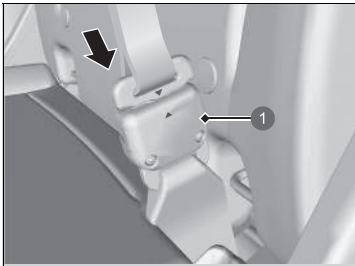

- 1 Aftagelig selelås

1. Træk sikkerhedsselens lille selespænde og selespændet ud fra hver holderåbning i loftet.

2. Anbring trekantmærkerne på det lille selespænde og den aftagelige selelås ud for hinanden. Kontrollér, at sikkerhedsselen ikke er snoet. Fastgør selen til den aftagelige selelås.

⚠ Sikkerhedssele med aftagelig selelås

⚠ ADVARSEL

Hvis sikkerhedsselen bruges uden at låse den aftagelige selelås, øges risikoen for alvorlige kvæstelser eller dødsfald i tilfælde af kollision.

Før brug af sikkerhedsselen skal du kontrollere, at den aftagelige selelås er korrekt fastlåst.

Indsæt selespændet i åbningen på siden af selelåsen for at låse den aftagelige selelås op.

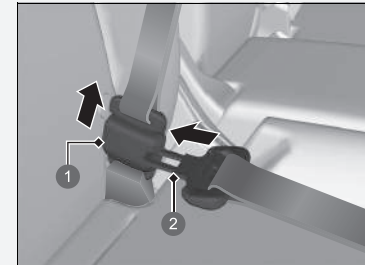

- 1 Aftagelig selelås
- 2 Selespænde

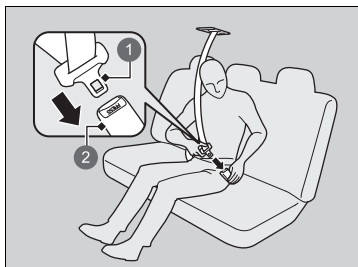

- 1 Selespænde
- 2 Selelås

3. Sæt selespændet i selelåsen. Fastgør sikkerhedsselen korrekt på samme måde, som du fastgør trepunktsselen.

Råd om brug af sikkerhedssele for gravide

Overvej et alternativ:

Hvis du er gravid, er den bedste måde at beskytte dig selv og dit ufødte barn, når du kører eller er passager i en bil, altid at benytte sikkerhedssele. Når du tager sikkerhedsselen på, skal du anbringe skulderdelen af selen hen over brystet, ikke hen over maven, og hoftedelen af selen så lavt som muligt over hofterne. (Se illustration.)



ⓘ Råd om brug af sikkerhedssele for gravide

Hver gang du går til kontrol hos lægen, skal du spørge, om det er forsvarligt, at du kører bil.

For at mindske risikoen for personskade på både dig og dit ufødte barn som følge af udløsning af en af de forreste airbags:

- Sid oprejst, når du kører, og indstil sædet så langt tilbage som muligt, mens det samtidig sikres, at du har fuld kontrol over bilen.
- Når du sidder på passagersædet, skal du indstille sædet så langt tilbage som muligt.

Eftersyn af sikkerhedssele

Kontrollér regelmæssigt sikkerhedssele på følgende måde:

- Træk selet helt ud, og se, om de er flossede, hullede, brændte eller slidte.
- Kontrollér, at selespænderne og seletålene fungerer korrekt, og at selet ruller uhindret ind.
 - Hvis en sele ikke ruller uhindret ind, kan en rengøring af selet muligvis afhjælpe problemet. Brug kun mild sæbe og varmt vand. Undlad at bruge blege- eller opløsningsmidler. Sørg for, at selet er helt tørt, før den rulles ind.

Seler, der ikke er i god stand, eller som ikke fungerer korrekt, vil ikke yde god beskyttelse og bør udskiftes hurtigst muligt.

Seler, der er blevet slidt ved en kollision, yder muligvis ikke samme beskyttelse i tilfælde af senere kollision. Få sikkerhedssele efterset af en forhandler efter enhver kollision.

►► Eftersyn af sikkerhedssele

⚠ ADVARSEL

Manglende eftersyn eller vedligeholdelse af sikkerhedssele kan medføre alvorlig personskade eller dødsfald, hvis selet ikke fungerer korrekt, når der er brug for dem.

Kontrollér sikkerhedssele regelmæssigt, og sørg i tilfælde af fejl for at få dem repareret hurtigst muligt.

ADVARSEL: Der må ikke foretages ændringer af eller tilføjelser til selet, der kan forhindre, at selet automatisk strammes op, eller at selens længde justeres.

ADVARSEL: Det er vigtigt at udskifte alle selens dele, hvis den har været udsat for hård belastning i forbindelse med et trafikuheld, også selv om der ikke er synlige skader.

ADVARSEL: Pas på, at der ikke kommer polermiddel, olie, kemikalier og specielt batterisyre på sikkerhedsselet. Selet bør rengøres med en mild sæbe og vand. En sele bør udskiftes, hvis den bliver flosset, udsat for kemikalier eller beskadiget.

Befæstningspunkter

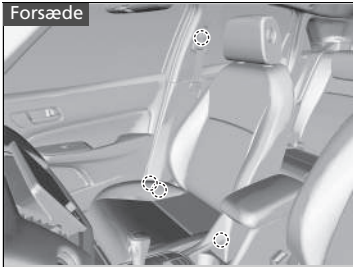

Hvis selerne udskiftes, skal det sikres, at befæstningspunkterne, som vises på illustrationen, anvendes.

Forsædet er udstyret med en trepunktssæle.

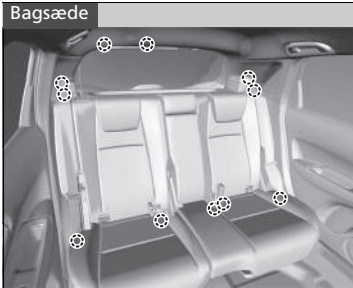

Bagsædet er udstyret med tre trepunktsseler.

Airbagsystemkomponenter

De forreste airbags, knæairbaggen i førersiden, de forreste sideairbags, de bageste sideairbags, de forreste airbags i midten og gardinairbaggene udløses afhængigt af kollisionens kraft og retning. Airbagsystemet består af:

- To forreste SRS-airbags (Supplemental Restraint System). Airbaggen i førersiden er monteret sammenfoldet midt i rattet. Airbaggen i passagersiden er monteret sammenfoldet i instrumentbrættet. Begge er markeret med **SRS AIRBAG**.
- Fire sideairbags, én til føreren, én til forsædepassageren og to til passagererne på bagsædets yderpladser. Disse airbags er monteret sammenfoldet i siden af ryglænene. De er alle markeret med **SIDE AIRBAG**.
- To gardinairbags - en i hver side af bilen. Disse airbags er monteret sammenfoldet i loftet, over sideruderne. For- og bagstolpe er markeret med **SIDE CURTAIN AIRBAG**.
- En midterste airbag. Airbaggen er monteret midt i ryglænet på førersædet. Den er markeret med **CENTER AIRBAG**.
- Knæairbag i førersiden. Knæairbaggen er placeret under ratstammen. Den er markeret med **SRS AIRBAG**.
- En elektronisk styreenhed, der løbende overvåger oplysninger om de forskellige kollisionssensorer, sæde- og sikkerhedsselesensorer, airbagaktiveringsenheder og selestrammere samt andre køretøjsoplysninger, når strømtilstanden er indstillet til TIL. Ved en kollision registrerer enheden disse oplysninger.
- Automatiske selestrammere ved forsæderne og de yderste bagsæder.
- Kollisionssensorer, der kan registrere en moderat til voldsom frontal kollision eller sidekollision.
- En indikator i instrumentpanelet advarer om eventuelle fejl på airbagsystemet eller selestrammerne.
- En indikator på konsolpanelet advarer dig om, at den forreste airbag i passagersiden er deaktiveret.

Vigtige oplysninger om airbagsystemet

Airbagsystemet kan udgøre en alvorlig fare. For at yde optimal beskyttelse skal airbaggen udløses med voldsom kraft. Så selv om airbags er med til at redde liv, kan de forårsage forbrændinger, blå mærker og andre mindre skader, og i visse tilfælde endda livsfarlige skader, hvis passagerer ikke sidder rigtigt og bruger sikkerhedsselerne korrekt.

Hvad skal du gøre: Brug altid sikkerhedsselen korrekt, sid oprejst og så langt tilbage fra rattet som muligt, mens det samtidig sikres, at du har fuld kontrol over bilen. Forsædepassageren skal flytte sædet så langt tilbage fra instrumentbrættet som muligt.

Husk dog på, at der ikke findes noget sikkerhedssystem, som helt kan forhindre personskade eller dødsfald i tilfælde af en voldsom kollision, selv om sikkerhedsselerne bruges korrekt, og airbaggene udløses.

Undlad at placere hårde eller skarpe genstande mellem dig selv og en af de forreste airbags. Hvis du lægger hårde eller skarpe genstande i skødet eller kører med en pibe eller andre skarpe genstande i munden, kan det medføre kvæstelser, hvis den forreste airbag udløses.

Hæng eller anbring ikke genstande på dækslerne til de forreste airbags og førerens knæairbag. Genstande, der placeres på dæksler markeret med **SRS AIRBAG**, kan påvirke airbaggenes funktion eller blive slynget omkring i kabinen og såre bilens passagerer, hvis airbaggene udløses.

Vigtige oplysninger om airbagsystemet

Forsøg ikke at deaktivere airbagsystemet. Sikkerhedsselerne og airbagsystemet yder tilsammen den bedste beskyttelse.

Sørg under kørslen for at holde hænder og arme væk fra den forreste airbags udløsningsområde midt i rattet ved at holde på hver side af rattet. Læg ikke en arm hen over airbagdækslet.

Typer af airbags

Bilen er udstyret med fem typer airbags:

- **Forreste airbags:** Airbags i førersiden og passagersiden.
- **Knæairbag i førersiden:** Airbag under ratstammen.
- **Midterste airbags:** Airbag midt i ryglænet på førersædet.
- **Sideairbags:** Airbags i ryglænene på førersædet, passagersædet og de yderste bagsæder.
- **Gardinairbags:** Airbags over sideruderne.

Disse er beskrevet på de næste sider.

Forreste airbags (SRS)

De forreste SRS-airbags udløses i tilfælde af en moderat til voldsom kollision for at beskytte hoved- og brystregionen hos fører og/eller forsædepassager.

SRS (Supplemental Restraint System) angiver, at de pågældende airbags er konstrueret som supplement til sikkerhedsseler - og ikke til at erstatte dem. Sikkerhedsseler er det primære sikringssystem for personer, der kører i bilen.

Monteringssteder

De forreste airbags er monteret sammenfoldet midt i rattet i førersiden og i instrumentbrættet i passagersiden. Begge airbags er markeret med **SRS AIRBAG**.

► Typer af airbags

Airbaggene kan blive udløst, når strømtilstanden er aktiveret.

Hvis en airbag udløses i forbindelse med en kollision, vil du kunne se en lille smule røg. Røgen stammer fra forbrændingen af det materiale, der udløser airbaggen, og den er ikke skadelig. Personer med åndedrætsproblemer kan dog opleve midlertidigt ubehag. Hvis dette sker, skal bilen forlades, så snart det er forsvarligt.

Funktion

De forreste airbags er konstrueret til at blive udløst i en let til voldsom kollision. Ved en pludselig deceleration giver sensorerne styreenheden besked, og styreenheden udløser derefter en eller begge forreste airbags.

En frontal kollision kan enten ske direkte eller i en vinkel eller ved at bilen støder ind i en stor, fast genstand som f.eks. en betonmur.

Sådan fungerer de forreste airbags

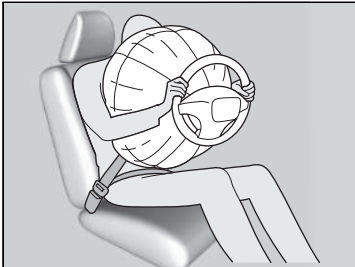

Mens sikkerhedsselen fastholder din overkrop, yder den forreste airbag supplerende beskyttelse af dit hoved og din brystkasse.

De forreste airbags klapper straks sammen, så de ikke blokerer for førerens udsyn eller evne til at styre eller betjene andre instrumenter m.v.

Den samlede tid for udløsning og sammenklapning er så kort, at de fleste passagerer i bilen ikke er klar over, at airbaggene er blevet udløst, før de ser dem ligge i skødet.

■ Tilfælde, hvor de forreste airbags ikke bør blive udløst

Mindre frontale kollisioner: De forreste airbags er konstrueret til at være et supplement til sikkerhedsseler og være med til at redde liv, ikke til at forhindre mindre afskrabninger eller endda knoglebrud, der kan opstå i en kollision med en kraft, der er mindre end den ved en moderat til voldsom frontal kollision.

Sidekollision: De forreste airbags kan yde beskyttelse, når en pludselig deceleration får føreren eller forsædepassageren til at bevæge sig mod fronten af bilen. Sideairbags og gardinairbags er specielt konstrueret til at mindske personskader, der kan forekomme ved en moderat til voldsom sidekollision, som kan få føreren eller forsædepassageren til at bevæge sig mod siden af bilen.

Kollision bagfra: Nakkestøtter og sikkerhedsseler er den bedste beskyttelse ved påkørsel bagfra. De forreste airbags kan ikke yde nogen væsentlig beskyttelse og er ikke konstrueret til at blive udløst ved disse typer kollision.

Væltning: Sikkerhedsseler og gardinairbags giver den bedste beskyttelse, hvis bilen vælter eller ruller rundt. Da de forreste airbags kun ville give minimal eller ingen beskyttelse, er de ikke konstrueret til at blive udløst, hvis bilen vælter eller ruller rundt.

■ Tilfælde, hvor de forreste airbags udløses med få eller ingen synlige skader

Da airbagsystemet registrerer pludselig deceleration, kan et kraftigt slag mod bilens chassis eller ophæng udløse en eller flere airbags. Eksempler er påkørsel af en kantsten, kanten af et hul eller andre genstande, der forårsager pludselig deceleration. Eftersom slaget sker under bilen, er de materielle skader muligvis ikke lette at få øje på.

■ Tilfælde, hvor de forreste airbags muligvis ikke udløses, selv om de synlige skader kan være alvorlige

Da de deformerbare chassisdele absorberer noget af kraften ved kollision, siger omfanget af synlige skader ikke nødvendigvis noget om, hvorvidt airbagsystemet har fungeret optimalt. Faktisk kan visse kollisioner medføre alvorlige materielle skader, uden at airbaggene blev udløst, enten fordi der ikke var brug for airbaggene, eller fordi de ikke ville have ydet beskyttelse, selv om de var blevet udløst.

Afbrydersystem til forreste airbag i passagerside

Hvis det ikke kan undgås at montere en bagudvendt barnestol på passagersædet, skal den forreste airbag i passagersiden deaktiveres med den indbyggede nøgle.

ON/OFF kontakt til den forreste airbag i passagersiden

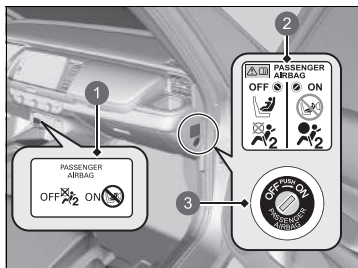

- 1 **ON/OFF** indikator for forreste airbag i passagerside
- 2 Systemadvarselmærkat
- 3 **ON/OFF** kontakt

Når **ON/OFF** kontakten til den forreste airbag i passagersiden er i positionen:

OFF: Den forreste airbag i passagersiden er deaktiveret. Den forreste airbag i passagersiden udløses ikke ved en frontal kollision, der udløser den forreste airbag i førersiden.

Indikatoren for forreste airbag i passagerside deaktiveret lyser som en påmindelse til føreren.

ON: Den forreste airbag i passagersiden er aktiveret. Indikatoren for forreste airbag i passagerside aktiveret tændes og bliver ved med at lyse i ca. 60 sekunder.

Afbrydersystem til forreste airbag i passagerside

⚠ ADVARSEL

Den forreste airbag i passagersiden skal deaktiveres, hvis det ikke kan undgås at montere en bagudvendt barnestol på passagersædet.

Hvis den forreste airbag i passagersiden udløses, kan den ramme ryglænet på den bagudvendte barnestol med en kraft, der er stor nok til at slå et barn ihjel eller kvæste det alvorligt.

⚠ ADVARSEL

Husk at aktivere den forreste airbag i passagersiden igen, når der ikke er monteret en bagudvendt barnestol på passagersædet.

Hvis den forreste airbag i passagersiden er deaktiveret, kan det medføre alvorlig personskade eller dødsfald i tilfælde af kollision.

■ Sådan deaktiveres den forreste airbag i passagersiden

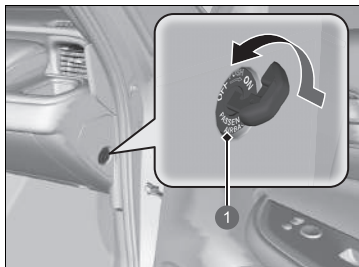

- 1 **ON/OFF** kontakt til forreste airbag i passagersiden

■ Indikator for forreste airbag i passagerside deaktiveret

Hvis den forreste airbag i passagersiden er aktiveret, slukkes indikatoren efter få sekunder, når strømtilstanden indstilles til TIL.

Hvis den forreste airbag i passagersiden er deaktiveret, bliver indikatoren ved med at lyse, eller den slukkes kortvarigt og tændes igen.

►► Sådan deaktiveres den forreste airbag i passagersiden

BEMÆRK / NOTE

- Brug bilens indbyggede nøgle til at dreje kontakten til aktivering/deaktivering af den forreste airbag i passagersiden. Hvis du bruger en anden nøgle, kan kontakten tage skade, eller den forreste airbag i passagersiden kan muligvis ikke fungere korrekt.
- Undlad at lukke døren eller belaste den indbyggede nøgle for hårdt, mens nøglen sidder i kontakten til aktivering/deaktivering af den forreste airbag i passagersiden. Kontakten eller nøglen kan tage skade.

Vi fraråder på det kraftigste at montere en bagudvendt barnestol på passagersædet.

🚫 Beskyttelse af spædbørn S. 79

Det er dit ansvar at sætte kontakten til den forreste airbag i passagersiden i positionen **OFF**, når du monterer en bagudvendt barnestol på passagersædet.

Når der ikke er monteret en bagudvendt barnestol på passagersædet, skal systemet aktiveres igen.

■ Mærkat for afbrydersystem til forreste airbag i passagerside

Mærkatet findes på sidepanelet af instrumentpanelet i passagersiden.



- 1 Et spædbarn i en bagudvendt barnestol: Kan sidde på forsædet, hvis det ikke kan undgås
- 2 Må ikke sidde foran
- 3 Den forreste airbag i passagersiden er: Aktiveret
- 4 Deaktiveret

Knæairbag i førersiden

SRS-knæairbaggen i førersiden udløses ved en let til voldsom frontal kollision, så føreren fastholdes i den rigtige position samt for at maksimere effekten af bilens andre sikkerhedsfunktioner.

SRS (Supplemental Restraint System) angiver, at den pågældende airbag er konstrueret som supplement til sikkerhedsseler – og ikke til at erstatte dem. Sikkerhedsseler er det primære sikringssystem for personer, der kører i bilen.

Monteringssteder

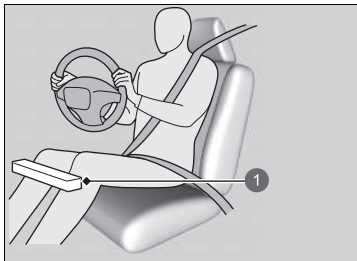

1 Placering af knæairbag i førersiden

Knæairbaggen i førersiden er placeret under ratstammen.

Airbaggen er markeret med **SRS AIRBAG**.

Knæairbag i førersiden

Fastgør ikke tilbehør på eller i nærheden af en knæairbag, da det kan påvirke airbaggens korrekte funktion eller endog medføre personskaade, hvis airbaggen udløses.

Føreren må ikke opbevare genstande under sædet eller bag vedkommendes fødder. Sådanne genstande kan betyde, at airbaggen ikke bliver udløst korrekt i tilfælde af en let til voldsom frontal kollision og dermed ikke yder tilstrækkeligt beskyttelse.

Funktion

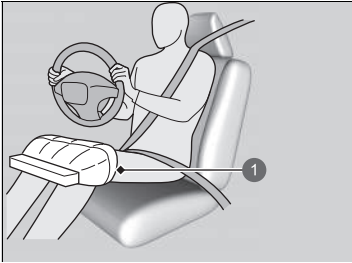

Når den forreste airbag i førersiden udløses, udløses knæairbaggen i førersiden også.

1 Udløst knæairbag i førersiden

■ Tilfælde, hvor knæairbaggen i førersiden udløses med få eller ingen synlige skader

Da airbagsystemet registrerer pludselig deceleration, kan et kraftigt slag mod bilens chassis eller ophæng udløse en eller flere airbags.

Eksempler er påkørsel af en kantsten, kanten af et hul eller andre genstande, der forårsager pludselig deceleration. Eftersom slaget sker under bilen, er de materielle skader muligvis ikke lette at få øje på.

■ Tilfælde, hvor knæairbaggen i førersiden muligvis ikke udløses, selv om de synlige, udvendige skader kan være alvorlige

Da de deformerbare chassisdele absorberer noget af kraften ved kollision, siger omfanget af synlige skader ikke nødvendigvis noget om, hvorvidt airbagsystemet har fungeret optimalt. Faktisk kan visse kollisioner medføre alvorlige materielle skader, uden at airbaggene blev udløst, enten fordi der ikke var brug for airbaggene, eller fordi de ikke ville have ydet beskyttelse, selv om de var blevet udløst.

Midterste airbag

Den midterste airbag er konstrueret på en måde, så den hjælper med at beskytte føreren og forsædepassageren mod at støde hovedet ind i bilens side i tilfælde af en let til voldsom kollision.

Monteringssted

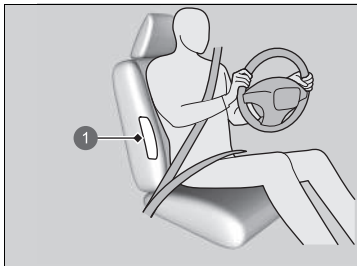

1 Placering af midterste airbag

Den midterste airbag er placeret midt i ryglænet på førersædet.

Den er markeret med **CENTER AIRBAG**.

Funktion

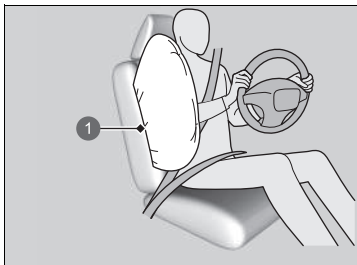

1 Midterste airbag

Når sensorerne registrerer en let til voldsom sidekollision, giver styreenheden besked om udløsning af den midterste airbag.

Midterste airbag

Sørg for, at du og en eventuel forsædepassager altid sidder oprejst. Hvis en person læner sig ind i den midterste airbags udløsningsområde, kan det forhindre korrekt udløsning af airbaggen og øge risikoen for alvorlig personskade.

Der må ikke anbringes genstande på eller i nærheden af den midterste airbag. De kan påvirke airbaggens funktion og forårsage personskade, når airbaggen udløses.

Åbn ikke midterkonsollens låg under kørsel.

Undlad at tildække eller udskifte betrækket på ryglænet til førersædet uden først at spørge en forhandler.

Uhensigtsmæssig udskiftning eller tildækning af betrækket på førersædets ryglæn kan medføre, at den midterste airbag ikke udløses ved en sidekollision.

■ Tilfælde, hvor den midterste airbag udløses med få eller ingen synlige skader

Da airbagsystemet registrerer pludselig acceleration, kan et kraftigt slag mod siden af bilens chassis udløse den midterste airbag. I sådanne tilfælde kan der være få eller ingen materielle skader, men kollisionssensorerne i siden registrerer en kraft, der er stor nok til at udløse airbaggen.

■ Tilfælde, hvor den midterste airbag muligvis ikke udløses, selv om de synlige skader kan være alvorlige

Det er muligt, at den midterste airbag ikke udløses ved en kollision, som medfører omfattende, synlige materielle skader. Dette kan ske, hvis kollisionsstedet er allerforrest eller allerbagest på bilen, eller hvis bilens deformerbare chassisdele absorberer det meste af kraften fra kollisionen. I begge tilfælde ville der ikke have været brug for den midterste airbag, selv om den var blevet udløst.

Sideairbags

Sideairbaggene hjælper med at beskytte førerens samt forsæde- og bagsædepassagerernes torso og bækken i tilfælde af en moderat til voldsom sidekollision.

Monteringssteder

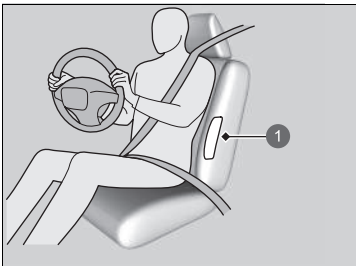

1 Placering af sideairbag

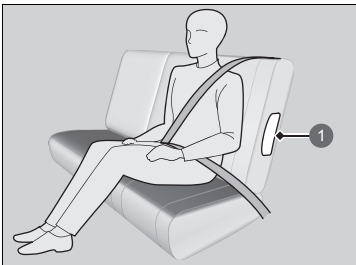

1 Placering af sideairbag

Sideairbaggene er monteret sammenfoldet i siden af ryglænene på fører- og passagersædet og bagsædets yderpladser.

De er alle markeret med **SIDE AIRBAG**.

Sideairbags

Der må ikke anbringes genstande på eller i nærheden af sideairbaggen. De kan påvirke airbaggens funktion og forårsage personskaade, når airbaggen udløses.

Funktion

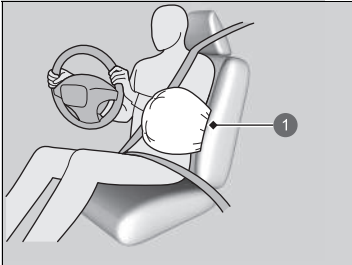

1 Udløst sideairbag

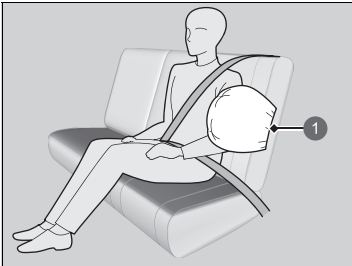

1 Udløst sideairbag

Når sensorerne registrerer en let til voldsom sidekollision, giver styreenheden besked til sideairbaggen om, at der er sket en sidekollision, og sideairbaggen udløses straks.

Sideairbags

Undlad at tildække eller udskifte betrækket på ryglænene uden først at rådføre dig med en forhandler. U hensigtsmæssig udskiftning eller tildækning af betrækket på ryglænene kan medføre, at sideairbaggene ikke udløses ved en sidekollision.

Lad ikke for- og bagsædepassagererne læne sig sidelæns med hovedet i sideairbaggens udløsningsområde. En airbag, der udløses, kan ramme med stor kraft og kvæste passageren alvorligt.

■ **Tilfælde, hvor en sideairbag udløses med få eller ingen synlige skader**

Da airbagsystemet registrerer pludselig acceleration, kan et kraftigt slag mod siden af bilens chassis udløse en sideairbag. I sådanne tilfælde kan der være få eller ingen materielle skader, men kollisionssensorerne i siden registrerer en kraft, der er stor nok til at udløse airbaggen.

■ **Tilfælde, hvor en sideairbag muligvis ikke udløses, selv om de synlige skader kan være alvorlige**

Det er muligt, at en sideairbag ikke udløses ved en kollision, som medfører omfattende, synlige materielle skader. Dette kan ske, hvis kollisionsstedet er allerforrest eller allerbagest på bilen, eller hvis bilens deformerbare chassisdele absorberer det meste af kraften fra kollisionen. I begge tilfælde ville der ikke have været brug for sideairbaggen, selv om den var blevet udløst.

Gardinairbags

Gardinairbags er med til at beskytte føreren og de passagerer, der sidder yderst, mod at støde hovedet ind i bilens side i tilfælde af en let til voldsom kollision.

Monteringssteder

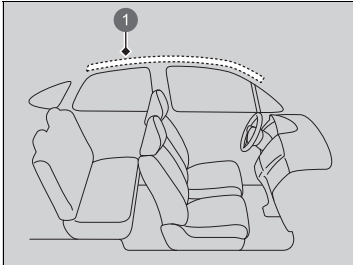

1 Placering af gardinairbag

Gardinairbags er monteret sammenfoldet i taget over sideruderne i begge sider af bilen.

⊗ Gardinairbags

Gardinairbags er mest effektive, når passageren har sikkerhedssele på, sidder oprejst og godt tilbage i sædet.

Undlad at placere genstande på sideruder eller tagstolper, da de kan påvirke gardinairbaggenes funktion.

Undlad at hænge bøjler eller hårde genstande på jakkekrogene. Disse kan forårsage alvorlig personskade, hvis gardinairbaggene udløses.

Funktion

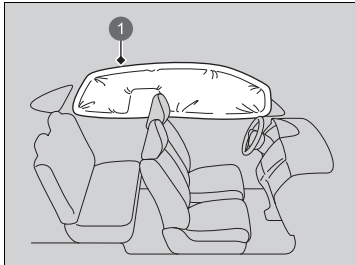

Gardinairbags er konstrueret til at blive udløst ved let til voldsom kollision.

① Udløst gardinairbag

■ Tilfælde, hvor gardinairbaggen udløses ved en frontal kollision

Den ene eller begge gardinairbags kan også blive udløst i tilfælde af en let til voldsom vinklet frontal kollision.

Indikatorer for airbagsystem

Hvis der opstår en fejl i airbagsystemet, lyser SRS-indikatoren, og der vises en meddelelse i førerinformationssystemet.

Indikator for SRS-airbagsystem

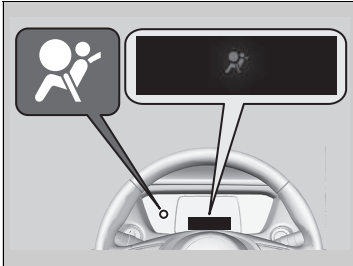

■ Når strømtilstanden er aktiveret

Indikatoren tændes nogle sekunder og slukkes igen. Dette fortæller dig, at systemet fungerer korrekt.

Hvis indikatoren tændes på andre tidspunkter, eller hvis den slet ikke tændes, skal du få systemet eftersat af en forhandler hurtigst muligt. Hvis du ikke gør det, kan du risikere, at airbagsystemet og selestrammerne ikke fungerer korrekt, når der er brug for dem.

Indikator for SRS-airbagsystem

⚠ ADVARSEL

Hvis SRS-indikatoren ignoreres, kan det medføre alvorlig personskade eller dødsfald, hvis airbagsystemet eller selestrammerne ikke fungerer korrekt.

Få bilen eftersat af en forhandler hurtigst muligt, hvis SRS-indikatoren advarer om en eventuel fejl.

■ Indikator for forreste airbag i passagerside deaktiveret



■ Tilfælde, hvor indikatoren for forreste airbag i passagerside deaktiveret tændes

Indikatoren lyser, mens den forreste airbag i passagersiden er deaktiveret.

Når der ikke er monteret en bagudvendt barnestol på passagersædet, skal systemet aktiveres manuelt igen. Indikatoren skal slukke.

► Indikator for SRS-airbagsystem

▲ ADVARSEL

Afmontér straks barnestolen fra passagersædet, hvis SRS-indikatoren lyser. Selv om den forreste airbag i passagersiden er deaktiveret, må SRS-indikatoren ikke ignoreres.

SRS-systemet kan have en fejl, der kunne udløse den forreste airbag i passagersiden og medføre alvorlig personskade eller dødsfald.

Vedligeholdelse af airbags

Det er unødvendigt, og du må ikke selv udføre nogen form for vedligeholdelse på eller udskiftning af airbagsystemkomponenter. Du skal dog få bilen eftersat af en forhandler i følgende situationer:

■ Når en airbag har været udløst

Hvis en airbag har været udløst, skal styreenheden og tilhørende dele udskiftes. Hvis en af de automatiske selestrammere har været aktiveret, skal den også udskiftes.

■ Når bilen har været udsat for en let til voldsom kollision

Selv om bilens airbags ikke blev udløst, skal du have følgende eftersat af en forhandler: Selestrammere ved forsæderne og de yderste bagsæder og sikkerhedsseler, der er slidt ved en kollision.

ⓘ Vedligeholdelse af airbags

Det er forbudt at fjerne airbagkomponenter fra bilen.

I tilfælde af fejlfunktion eller efter airbagudløsning/selestramning skal du bede et kvalificeret værksted om at håndtere det.

Vi fraråder genbrug af airbagsystemkomponenter fra skrottede biler, herunder airbags, selestrammere, sensorer og styreenheder.

Beskyttelse af børn

Hvert år kommer mange børn til skade eller bliver slået ihjel ved kollision, enten fordi de ikke har sele på, eller fordi de ikke er ordentligt fastspændt. Faktisk er trafikulykker den primære årsag til dødsfald hos børn på 12 år og derunder.

For at reducere antallet af børn, der dør eller kommer til skade, skal spædbørn og børn altid fastspændes, når de sidder i en bil.

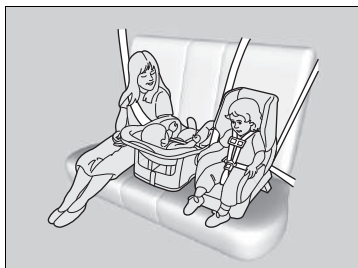

Børn skal sidde forsvarlig fastspændt på bagsædet. Det skal de af følgende grund:

- Når en af de forreste airbags eller en sideairbag udløses, kan et barn, som sidder på forsædet, blive kvæstet eller slået ihjel.
- Med et barn siddende på forsædet er der større risiko for, at det påvirker førerens evne til at føre bilen på sikker vis.
- Statistikker viser, at sikkerheden for børn i alle størrelser og aldre øges, når de sidder forsvarlig fastspændt på bagsædet.

» Beskyttelse af børn

Solskærm i passagerside

⚠ ADVARSEL



Brug **ALDRIG** en bagudvendt barnestol på et sæde med en **AKTIV AIRBAG** foran det; det kan medføre **LIVSFARE** eller **ALVORLIGE KVÆSTELSER** for barnet.

⚠ ADVARSEL

Børn, som ikke er fastspændt, eller som ikke er korrekt fastspændt, kan blive alvorligt eller livsfarligt kvæstet ved en kollision.

Alle børn, der er for små til at bruge en sikkerhedssele, skal fastspændes korrekt i en godkendt barnestol. Større børn skal være forsvarligt fastspændt med sikkerhedssele og om nødvendigt være anbragt på en selepude.

- Sid aldrig med et barn på skødet, da det er umuligt at beskytte det ved kollision.
- Sikkerhedsselen er beregnet til én person. Spænd den aldrig over dig selv og et barn. Ved kollision kan selen bore sig dybt ind i barnets krop og forårsage alvorlige eller livsfarlige kvæstelser.
- Lad aldrig to børn deles om én sikkerhedssele. Begge børn kan blive alvorligt kvæstet ved kollision.
- Alle børn, der er for små til at bruge sikkerhedssele, skal være korrekt fastspændt i en godkendt barnestol, der er korrekt fastgjort til bilen vha. sikkerhedsselen eller befæstningssystemet til barnestole.

► Beskyttelse af børn

I mange lande er det et lovkrav, at børn på 12 år og derunder (samt personer, der er under 150 cm høje) skal sidde forsvarligt fastspændt på bagsædet.

I mange lande er det et lovkrav at bruge en officielt testet og godkendt barnestol til transport af børn på et passagersæde. Sæt dig ind i de lokale lovkrav.

Barnestole skal overholde FN-regulativ nr. 44 eller nr. 129 eller bestemmelserne i de pågældende lande.

► **Valg af barnestol** S. 82

- Børn må ikke betjene justeringsanordninger til døre, ruder eller sæder.
- Efterlad ikke børn i bilen uden opsyn, især ikke hvis det er varmt udenfor, og temperaturen i kabinen kan blive så høj, at de omkommer. De kan også utilsigtet komme til at aktivere bilens betjeningsanordninger, hvorved den uventet sætter i bevægelse.

► Beskyttelse af børn

ADVARSEL: Brug låseknappen til elruderne til at forhindre børn i at åbne ruderne. Denne funktion forhindrer børn i at lege med ruderne, hvilket beskytter dem mod fare og gør, at de ikke forstyrrer bilens fører.

► **Åbning/lukning af elruderne** S. 184

ADVARSEL: Tag altid tændingsnøglen med dig, når du forlader bilen, også hvis du efterlader passagerer i bilen.

For at minde dig om risiciene ved den forreste airbag i passagersiden i forbindelse med børnesikkerhed sidder sikkerhedsmærkatet på solskærmen i passagersiden. Læs og følg anvisningerne på dette mærkat.

► **Sikkerhedsmærkater** S. 102

Børnesikkerhed

Beskyttelse af spædbørn

Et spædbarn skal være forsvarligt fastspændt i en bagudvendt barnestol, som kan lægges ned, indtil barnet når den vægt eller højde, som producenten af barnestolen har angivet, og indtil barnet er mindst 1 år gammelt.

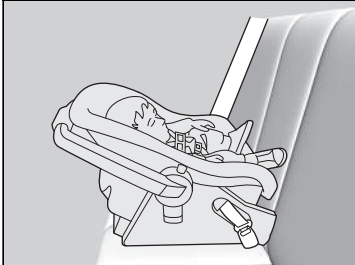

■ Montering af en bagudvendt barnestol

Barnestole skal monteres og fastspændes på bagsædet.

- Vi anbefaler, at du monterer barnestolen direkte bag passagersædet, skubber sædet så langt frem som nødvendigt og lader sædet stå tomt.
- Sørg for, at barnestolen ikke er i kontakt med sædet foran den.
Ellers kan du anskaffe dig en mindre bagudvendt barnestol.

► Beskyttelse af spædbørn

⚠ ADVARSEL

Montering af en bagudvendt barnestol på forsædet kan forårsage alvorlig personskade eller dødsfald, hvis den forreste airbag i passagersiden udløses.

Monér altid en bagudvendt barnestol på bagsædet, aldrig på forsædet.

Som krævet iht. FN-regulativ nr. 94:

⚠ ADVARSEL



Brug ALDRIG en bagudvendt barnestol på et sæde med en AKTIV AIRBAG foran det; det kan medføre LIVSFARE eller ALVORLIGE KVÆSTELSER for barnet.

En bagudvendt barnestol kan, hvis den er korrekt monteret, forhindre føreren eller forsædepassageren i at flytte sædet helt tilbage eller i at låse ryglænet i den ønskede position.

» Beskyttelse af spædbørn

Mange eksperter anbefaler brug af bagudvendte barnestole, helt indtil barnet er 2 år gammelt, hvis barnets højde og vægt passer til en bagudvendt barnestol.

Bagudvendte barnestole må aldrig monteres i en fremadvendt position.

Læs altid den af producenten udarbejdede betjeningsvejledning til barnestolen, før barnestolen monteres.

Hvis den forreste airbag i passagersiden udløses, kan den ramme den bagudvendte barnestol med så stor kraft, at barnestolen løsriver og derved kvæster barnet alvorligt.

Hvis det ikke kan undgås at montere en bagudvendt barnestol på passagersædet, skal den forreste airbag i passagersiden deaktiveres.

» **Afbrydersystem til forreste airbag i passagerside** S. 61

Beskyttelse af små børn

Hvis et barn er mindst ét år gammelt og har overskredet vægt- og højdebegrænsningerne for bagudvendte barnestole, skal barnet være korrekt fastspændt i en fastmonteret fremadvendt barnestol, indtil barnet overskrider vægt- og højdebegrænsningerne for den fremadvendte barnestol.



■ Montering af en fremadvendt barnestol

Vi anbefaler på det kraftigste, at fremadvendte barnestole monteres på bagsædet.

Montering af en fremadvendt barnestol på forsædet kan være farligt. Bagsædet er det sikreste sted at placere et barn.

► Beskyttelse af små børn

⚠ ADVARSEL

Montering af en fremadvendt barnestol på forsædet kan resultere i alvorlig personskade eller dødsfald, hvis den forreste airbag udløses.

Hvis du bliver nødt til at montere en fremadvendt barnestol på passagerforsædet, skal du skubbe sædet så langt tilbage som muligt og fastspænde barnet forsvarligt.

Du bør sætte dig ind i lovkravene vedrørende brug af barnestole i det land, hvor du bruger den, samt sørge for at følge den af producenten udarbejdede betjeningsvejledning til barnestolen.

Valg af barnestol

Visse barnestole er kompatible med de nederste befæstningspunkter. Nogle har en fast fastgøringsanordning, mens andre har en fleksibel fastgøringsanordning. Begge er nemme at montere. Visse eksisterede og ældre barnestole kan kun monteres med sikkerhedsselen. Uanset hvilken type du bruger, skal du følge producentens anvisninger for brug, pleje og vedligeholdelse, herunder anbefalede udløbsdatoer, samt anvisningerne i denne instruktionsbog. Korrekt montering er nøglen til dit barns sikkerhed.

Den fleksible type sælges muligvis ikke i dit land.

På sæder og biler, der ikke er udstyret med nederste befæstningspunkter, monteres barnestolen med sikkerhedsselen og en strop, der fastgøres foroven som ekstra sikkerhed. Dette skyldes, at alle barnestole skal fastgøres med sikkerhedsselen, hvis de nederste befæstningspunkter ikke anvendes. Derudover anbefaler producenten af barnestolen muligvis, at der benyttes en sikkerhedssele til fastgørelse af en ISOFIX barnestol, når barnet har nået en vis vægt. Læs betjeningsvejledningen til barnestolen for at sikre, at den monteres korrekt.

■ Vigtige overvejelser ved valg af barnestol

Kontrollér, at barnestolen opfylder følgende tre krav:

- Barnestolen er den korrekte type og størrelse til barnet.
- Barnestolen er den korrekte type til sædet.
- Barnestolen er omfattet af sikkerhedsstandarder. Vi anbefaler barnestole, der overholder FN-regulativ nr. 44 eller nr. 129 eller bestemmelserne i de pågældende lande. Kontrollér, om systemet er forsynet med et godkendelsesmærkat, og om der er en overensstemmelseserklæring fra producenten på emballagen.

Valg af barnestol

Det er utroligt nemt at montere en barnestol, der er kompatibel med de nederste befæstningspunkter.

Barnestole, der er kompatible med de nederste befæstningspunkter, er udviklet til at gøre monteringen nemmere og mindske risikoen for kvæstelser som følge af forkert montering.

■ Standarder for barnestole

Hvis en barnestol (uanset om den er af typen i-Size/ISOFIX eller monteres med en sikkerhedssele) opfylder det relevante FN-regulativ, vil den være forsynet med et godkendelsesmærkat som vist i oversigten her på siden. Inden du anskaffer dig eller tager en barnestol i brug, skal du sikre dig, at den er forsynet med et godkendelsesmærkat, at den passer til bilen og til barnet, og at den er i overensstemmelse med det relevante FN-regulativ.

► Valg af barnestol

Eksempel på godkendelsesmærkat i henhold til FN-regulativ nr. 44

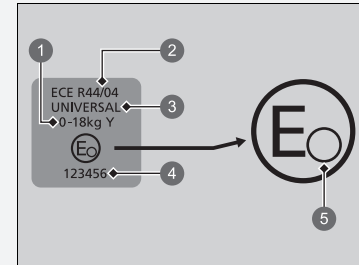

- 1 Vægtgruppe
- 2 Regulativnummer
- 3 Kategori
- 4 Godkendelsesnummer
- 5 Landekode

►► Valg af barnestol

Eksempel på godkendelsesmærkat i henhold til FN-regulativ nr. 129

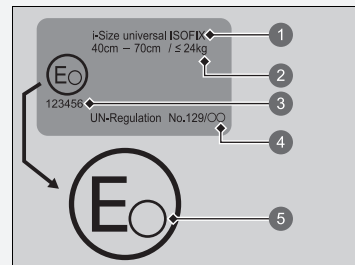

- 1 Kategori
- 2 Angivelse af størrelse og vægt
- 3 Godkendelsesnummer
- 4 Regulativnummer
- 5 Landekode

Placeringer for montering af barnestole

Passagerairbag TIL på venstrestyret model



Passagerairbag FRA på venstrestyret model



	Egnet til universelle barnestole monteret med køretøjets sikkerhedsseler.
	Egnet til fremadvendte barnestole monteret med køretøjets sikkerhedsseler.
	Egnet til i-Size og ISOFIX barnestole.
	Kun egnet til fremadvendte barnestole.
	Brug aldrig en bagudvendt barnestol.
	Sædeposition udstyret med øverste befæstningspunkter.

- *1: Indstil sædeskinnen til den bageste position, og indstil ryglænet til den forreste låseposition.
- *2: Nakkestøtten skal afmonteres, når der monteres en FN R129-godkendt fremadvendt barnestol til større børn. Opbevar den afmonterede nakkestøtte i bagagerummet, så den ikke flyver rundt ved en pludselig opbremsning eller kollision.
- *3: De navngivne barnestole afspejler Hondas anbefalinger på udgivelsesdatoen. Du bør henvende dig til en autoriseret forhandler med henblik på tidssvarende oplysninger om vores anbefalede barnestole. Andre barnestole kan også være egnede. Kontakt de respektive barnestolsproducenter for at få listerne med anbefalinger til forskellige biltyper.
- *4: Hvis du monterer en barnestol i midten på bagsædet, kan sikkerhedsselen i den ene side ikke benyttes.
- *5: Hvis du monterer en barnestol til venstre på bagsædet, kan den midterste sikkerhedssele ikke benyttes.
- *6: Hvis du monterer en barnestol til højre på bagsædet, kan det betyde, at den midterste sikkerhedssele ikke kan benyttes.
- *7: Hvis du monterer en ISOFIX barnestol til højre på bagsædet, kan det betyde, at den midterste sikkerhedssele ikke kan benyttes.
- *8: Kun type fastgjort med sikkerhedssele.

Barnestole med støttefod kan monteres på siddepladser, hvor i-Size-barnestole ikke kan monteres. Dog undtaget sædet i midten.

Passagerairbag TIL på højrestyret model



Passagerairbag FRA på højrestyret model

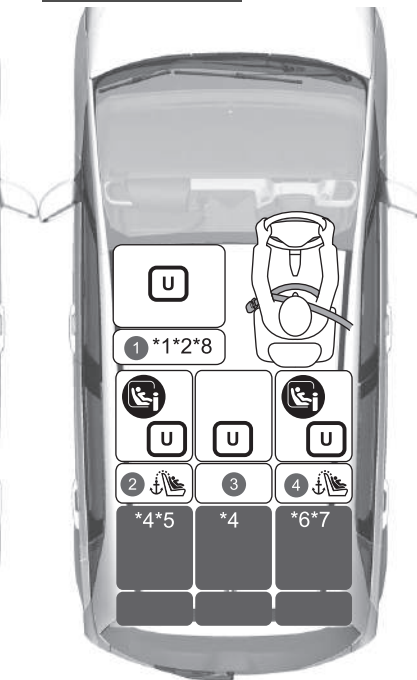

	Egnet til universelle barnestole monteret med køretøjets sikkerhedssele.
	Egnet til fremadvendte barnestole monteret med køretøjets sikkerhedssele.
	Egnet til i-Size og ISOFIX barnestole.
	Kun egnet til fremadvendte barnestole.
	Brug aldrig en bagudvendt barnestol.
	Sædeposition udstyret med øverste befæstningspunkter.

- *1: Indstil sædeskinen til den bageste position, og indstil ryglænet til den forreste låseposition.
- *2: Nakkestøtten skal afmonteres, når der monteres en FN R129-godkendt fremadvendt barnestol til større børn. Opbevar den afmonterede nakkestøtte i bagagerummet, så den ikke flyver rundt ved en pludselig opbremsning eller kollision.
- *3: De navngivne barnestole afspejler Hondas anbefalinger på udgivelsesdatoen. Du bør henvende dig til en autoriseret forhandler med henblik på tilsvarende oplysninger om vores anbefalede barnestole. Andre barnestole kan også være egnede. Kontakt de respektive barnestolsproducenter for at få listerne med anbefalinger til forskellige biltyper.
- *4: Hvis du monterer en barnestol i midten på bagsædet, kan sikkerhedssele i den ene side ikke benyttes.
- *5: Hvis du monterer en barnestol til venstre på bagsædet, kan den midterste sikkerhedssele ikke benyttes.
- *6: Hvis du monterer en barnestol til højre på bagsædet, kan det betyde, at den midterste sikkerhedssele ikke kan benyttes.
- *7: Hvis du monterer en ISOFIX-barnestol til højre på bagsædet, kan det betyde, at den midterste sikkerhedssele ikke kan benyttes.
- *8: Kun type fastgjort med sikkerhedssele.

Barnestole med støttefod kan monteres på siddepladser, hvor i-Size barnestole ikke kan monteres. Dog undtaget sædet i midten.

Alle modeller

Detaljerede oplysninger om montering af barnestole

Sædepositionsnummer	Størrelsesgrupper Vægt Statur		Siddeplads				
			①	②	③	④	
			Forsædepassager*1		2. række		
			Position for ON/ OFF kontakt til den forreste airbag i passagersiden		Venstre	I midten	Højre
TIL	FRA						
Sædeposition egnet til universel barnestol (ja/nej)	Gruppe 0	Under 10 kg	Nej	Ja	Ja*4	Ja*4	Ja
	Gruppe 0+	Under 13 kg					
	Gruppe I	9-18 kg	Ja	Ja	Ja*4	Ja*4	Ja
	Gruppe II	15-25 kg					
	Gruppe III	22-36 kg					
Sædeposition egnet til i-Size barnestol (ja/nej)	≤ 150 cm		Nej	Nej	Ja	Nej	Ja
Sædeposition egnet til anbefalet original barnestol*3	Se liste over originale barnestole		Ja	Ja	Ja*5	Ja*4	Ja*6
Sædeposition egnet til tværgående beslag (L1/L2)	—		Nej	Nej	Nej	Nej	Nej
Største egnede bagudvendte beslag (R1/R2X/R2/R3)	Gruppe 0	Under 10 kg	Nej	Nej	R3*5	Nej	R3*7
	Gruppe 0+	Under 13 kg					
	Gruppe I	9-18 kg					
Største egnede fremadvendte beslag (F2X/F2/F3)	Gruppe I	9-18 kg	Nej	Nej	F3*5	Nej	F3*7
Største egnede selepudefbeslag (B2/B3)	≤ 150 cm		B3*2 *8	B3*2 *8	B3*5	B3*4	B3*6

► Placeringer for montering af barnestole

Ved køb af en barnestol skal du sørge for at kontrollere ISOFIX størrelsesklassen eller beslaget for at sikre, at sædet passer til din bil.

Beslag (CRF)	Beskrivelse
ISO/L1	Venstre sidevendt babylift/babysæde
ISO/L2	Højre sidevendt babylift/babysæde
ISO/R1	Bagudvendt babysæde
ISO/R2X	Bagudvendt barnestol i reduceret størrelse
ISO/R2	Bagudvendt barnestol i reduceret størrelse
ISO/R3	Bagudvendt barnestol i fuld størrelse
ISO/F2X	Fremadvendt barnestol i reduceret højde
ISO/F2	Fremadvendt barnestol i reduceret højde
ISO/F3	Fremadvendt barnestol i fuld højde
ISO/B2	Fremadvendt selepude i reduceret bredde
ISO/B3	Fremadvendt selepude i fuld bredde

- *1: Indstil sædeskinnen til den bageste position, og indstil ryglænet til den forreste låseposition.
- *2: Nakkestøtten skal afmonteres, når der monteres en FN R129-godkendt fremadvendt barnestol til større børn. Opbevar den afmonterede nakkestøtte i bagagerummet, så den ikke flyver rundt ved en pludselig opbremsning eller kollision.
- *3: De navngivne barnestole afspejler Hondas anbefalinger på udgivelsesdatoen. Du bør henvende dig til en autoriseret forhandler med henblik på tidssvarende oplysninger om vores anbefalede barnestole. Andre barnestole kan også være egnede. Kontakt de respektive barnestolsproducenter for at få listerne med anbefalinger til forskellige biltyper.
- *4: Hvis du monterer en barnestol i midten på bagsædet, kan sikkerhedsselen i den ene side ikke benyttes.
- *5: Hvis du monterer en barnestol til venstre på bagsædet, kan den midterste sikkerhedssele ikke benyttes.
- *6: Hvis du monterer en barnestol til højre på bagsædet, kan det betyde, at den midterste sikkerhedssele ikke kan benyttes.
- *7: Hvis du monterer en ISOFIX-barnestol til højre på bagsædet, kan det betyde, at den midterste sikkerhedssele ikke kan benyttes.
- *8: Kun type fastgjort med sikkerhedssele.

Barnestole med støttefod kan monteres på siddepladser, hvor i-Size barnestole ikke kan monteres. Dog undtaget sædet i midten.

Liste over originale barnestole til Europa

R44

Vægtgruppe	Barnestol	Kategori
Gruppe 0 Op til 10 kg	—	—
Gruppe 0+ Op til 13 kg	—	—
Gruppe I 9 til 18 kg	—	—
Gruppe II, III 15 til 36 kg	Honda KIDFIX XP	Universel Semiuniversel

R129

Anvendelsesområde	Barnestol	Kategori
40 til 83 cm Op til 13 kg (nyfødt - 15 måneder)	Honda Baby Safe	Babystol
	Honda Baby Safe ISOFIX	Base til i-Size barnestol
76 til 105 cm 8 til 22 kg (15 måneder - 4 år)	Honda ISOFIX	I-Size universel ISOFIX

Montering af en barnestol, der er kompatibel med de nederste befæstningspunkter

En barnestol, der er kompatibel med de nederste befæstningspunkter, kan monteres på et af bagsædets yderpladser. Barnestolen monteres på de nederste befæstningspunkter med stive eller bøjelige føringer (se illustrationerne).

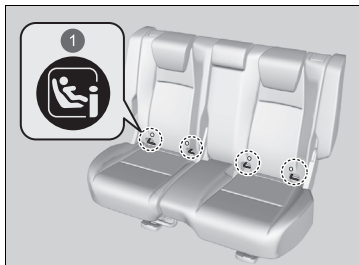

1 Mærker

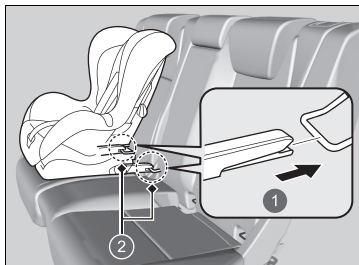

1 Stiv type
2 Nederste befæstningspunkter

1. Find de nederste befæstningspunkter under mærkerne.
2. Skub nakkestøtten helt ned.

3. Anbring barnestolen på bilens sæde, og fastgør derefter barnestolen til de nederste befæstningspunkter som vist i betjeningsvejledningen, der følger med barnestolen.

► Ved montering af barnestolen skal det sikres, at de nederste befæstningspunkter ikke hindres af sikkerhedsselen eller af andre genstande.

► Montering af en barnestol, der er kompatibel med de nederste befæstningspunkter

⚠ ADVARSEL

Fastgør aldrig to barnestole i samme forankring. Ved en kollision vil en enkelt forankring muligvis ikke være stærk nok til at holde to barnestole på plads, hvilket betyder, at den kan gå i stykker med alvorlig personskade eller dødsfald til følge.

Visse barnestole leveres med valgfrie føringer, der eliminerer risikoen for skader på sædehynden. Følg producentens anvisninger, når føringerne anvendes, og sæt dem på de nederste befæstningspunkter som vist på illustrationen.

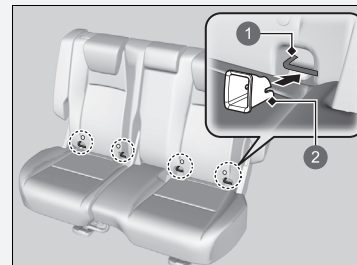

1 Nederste befæstningspunkt
2 Føring

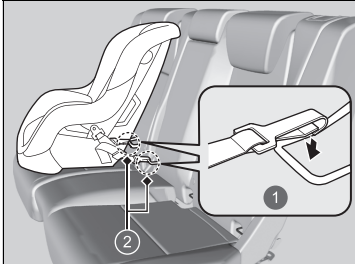

- 1 Fleksibel type
- 2 Nederste befæstningspunkter

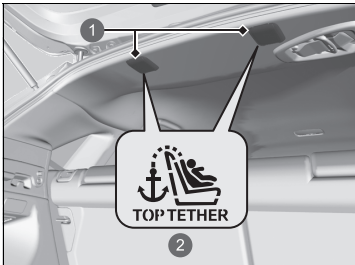

- 1 Dæksel
- 2 Symbol for øverste befæstningspunkt

4. Åbn dækslet til befæstningen til stropper.
5. Før stroppen over ryglænet. Kontrollér, at stroppen ikke er snoet.
6. Fastgør krogen i befæstningspunktet.
7. Stram stroppen i henhold til de anvisninger, som producenten af barnestolen har givet.

► Montering af en barnestol, der er kompatibel med de nederste befæstningspunkter

Ved anvendelse af barnestole, der benytter de nederste befæstningspunkter, skal du af hensyn til dit barns sikkerhed kontrollere, at barnestolen er forsvarligt fastgjort til bilen. En barnestol, der ikke er forsvarligt fastgjort, kan ikke beskytte et barn tilstrækkeligt i en kollision og kan kvæste barnet eller andre i bilen.

Den fleksible type sælges muligvis ikke i dit land.

ADVARSEL: Brug aldrig en krog uden et symbol for øverste befæstningspunkt, når du fastgør en monteret barnestol.

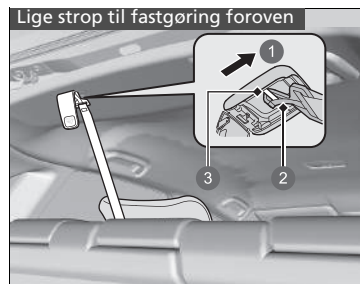

- ① Mod bilens forende
- ② Krog
- ③ Befæstningspunkt

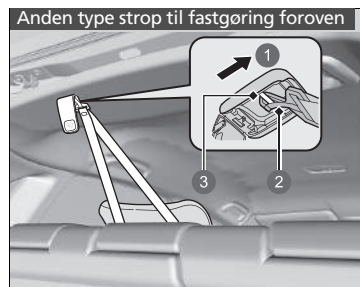

- ① Mod bilens forende
- ② Krog
- ③ Befæstningspunkt

8. Kontrollér, at barnestolen er forsvarligt fastgjort ved at rokke den frem og tilbage og fra side til side.

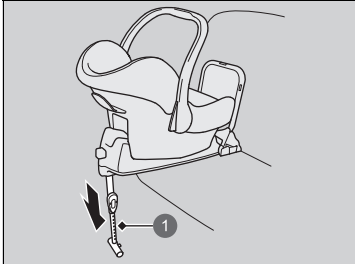

1 Støttefod

Barnestol med støttefod

4. Træk i støttefoden, indtil den berører gulvet, i henhold til de anvisninger, som producenten af barnestolen har givet.
 - Bekræft, at det område på gulvet, som støttefoden hviler på, er plant. Hvis området ikke er plant, yder støttefoden ikke tilstrækkelig støtte.
 - Sørg for, at barnestolen ikke er i kontakt med sædet foran den.

■ Montering af en barnestol med en trepunktssele

En barnestol kan monteres med en trepunktssele hvor som helst på bagsædet eller, hvis det er absolut nødvendigt, på det forreste passagersæde.

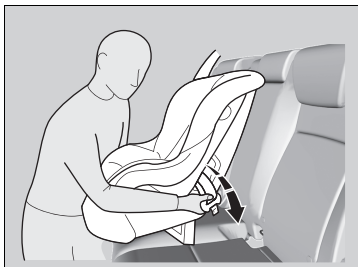

1. Skub nakkestøtten helt ned.
2. Placér barnestolen på bilens sæde.
3. Før sikkerhedsselen gennem de dertil beregnede åbninger i barnestolen som vist i betjeningsvejledningen, der følger med barnestolen, og sæt selespændet i seleslåsen.
 - Sæt selespændet helt ind, indtil det klikker.

▣ Montering af en barnestol med en trepunktssele

En barnestol, der ikke er forsvarligt fastgjort, kan ikke beskytte et barn tilstrækkeligt i en kollision og kan kvæste barnet eller andre i bilen.

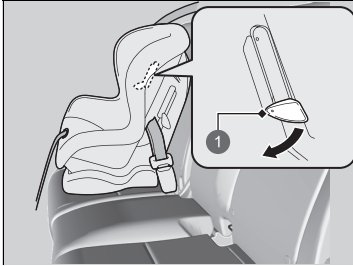

1 Tap

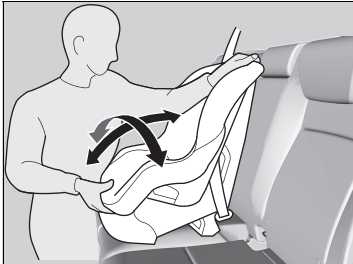

4. Skub tappen ned. Før skulderdelen af trepunktsselen ind i slidsen på siden af barnestolen.
5. Træk i skulderdelen af trepunktsselen nær selelåsen, og træk op i selen for at stramme hoftedelen.
 - Samtidig presser du ned på barnestolen med al din vægt.
6. Placér selen korrekt, og tryk tappen op.
 - Kontrollér, at selen ikke er snoet.
 - Når tappen trykkes op, trækkes i skulderdelen af trepunktsselen for at sikre, at selen er fuldstændig stram.
7. Kontrollér, at barnestolen er forsvarligt fastgjort, ved at rukke den frem og tilbage og fra side til side.
8. Kontrollér, at sikkerhedsseler, der ikke er i brug, og som barnet kan nå, er spændt.

Yderligere sikkerhed ved brug af en strop

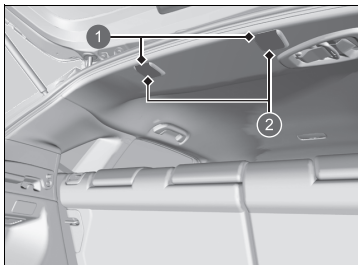

- 1 Befæstningspunkter til stropper
- 2 Dæksel

Der er et befæstningspunkt til stropper i loftet ved hver af de yderste bagsædepladser. Hvis du har en barnestol, der er leveret med en forankringsstrop, men som kan monteres vha. en sikkerhedssele, kan forankringsstroppen benyttes som en ekstra sikkerhed.

1. Find det rigtige befæstningspunkt.
2. Skub nakkestøtten helt ned.
3. Åbn dækslet til befæstningen.
4. Før stroppen over ryglænet. Kontrollér, at stroppen ikke er snoet.
5. Fastgør krogen i befæstningspunktet.
6. Stram stroppen i henhold til de anvisninger, som producenten af barnestolen har givet.

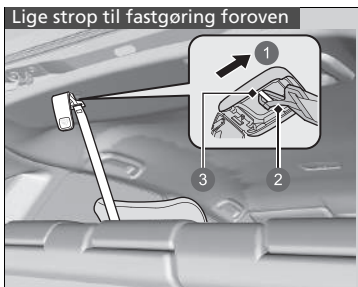

- 1 Mod bilens forende
- 2 Krog
- 3 Befæstningspunkt

Yderligere sikkerhed ved brug af en strop

ADVARSEL: Befæstningspunkter til barnestole er kun konstrueret til at modstå de belastninger, de udsættes for af korrekt monterede barnestole. De må under ingen omstændigheder anvendes til sikkerhedssele til voksne, til andre seleer eller til at fastgøre andre genstande eller udstyr til bilen.

Brug altid en forankringsstrop til fremadvendte barnestole, når sikkerhedssele eller de nederste befæstningspunkter benyttes.

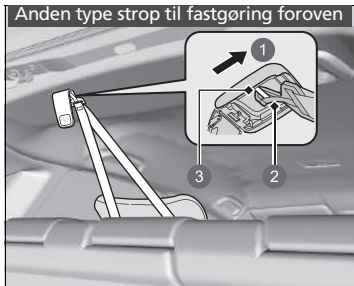

- ❶ Mod bilens forende
- ❷ Krog
- ❸ Befæstningspunkt

Sikkerhed for større børn

Beskyttelse af større børn

De næste sider indeholder oplysninger om eftersyn af sikkerhedsseler, valg af selepude samt vigtige forholdsregler, der skal træffes, hvis et barn skal sidde foran.

Eftersyn af sikkerhedsseler

Når barnet er for stort til en barnestol, skal det være forsvarligt fastspændt på bagsædet vha. trepunktsselen. Kontrollér, at barnet sidder oprejst og helt tilbage i sædet, og besvar derefter følgende spørgsmål.



Tjekliste

- Bøjer barnets knæ ned over sædekanten?
- Sidder skulderdelen af selen mellem barnets hals og arm?
- Sidder hoftedelen af selen så lavt over hoften som muligt og har den kontakt med barnets lår?
- Vil barnet være i stand til at bevare denne siddestilling under hele turen?

Hvis du kan svare bekræftende på disse spørgsmål, er barnet klar til at bruge trepunktsselen korrekt. Hvis du svarer nej til et af disse spørgsmål, skal barnet sidde på en selepude, indtil sikkerhedsselen passer korrekt uden selepude.

►► Sikkerhed for større børn

⚠ ADVARSEL

Anbringelse af børn på 12 år eller derunder på forsædet kan medføre personskaade eller dødsfald, hvis airbaggen i passagersiden udløses.

Hvis et større barn er nødt til at sidde på forsædet, skal sædet flyttes så langt tilbage som muligt, barnet skal om nødvendigt sidde på en selepude, og barnet skal sidde oprejst og bruge sikkerhedsselen korrekt.

Selepude



Hvis trepunktsselen ikke kan bruges korrekt, skal barnet anbringes på en selepude på bagsædet. Af hensyn til barnets sikkerhed skal du kontrollere, at de anbefalinger for montering af en selepude, som producenten har givet, overholdes.



1 Føring

Der kan fås en rygstøtte til en specifik selepude. Montér rygstøtten på selepuden, og justér den i forhold til sædet i overensstemmelse med anvisningerne i betjeningsvejledningen til selepuden. Sørg for, at sikkerhedssele er korrekt ført gennem føringen foroven på rygstøtten, og at selet ikke berører og krydser barnets hals.

Selepude

Ved montering af en selepude skal du sørge for at læse den medfølgende betjeningsvejledning og montere puden i henhold dertil.

Der findes høje og lave typer selepuder. Vælg en selepude, der giver barnet mulighed for at have sikkerhedssele korrekt på.

Vi anbefaler en selepude med ryglæn, da det dermed er lettere at tilpasse skulderele.

■ Beskyttelse af større børn - slutkontrol

Bilen er udstyret med et bagsæde, hvor børn kan fastspændes forsvarligt. Hvis du skal køre med en gruppe børn, og et af børnene skal sidde foran:

- Sørg for, at du har læst og forstået anvisningerne og sikkerhedsoplysningerne i denne instruktionsbog.
- Skub passagersædet så langt tilbage som muligt.
- Kontrollér, at barnet sidder oprejst og godt tilbage i sædet.
- Kontrollér, at sikkerhedsselen er korrekt indstillet, så barnet er forsvarligt fastspændt.

■ Opsyn med børn i bilen

Vi anbefaler på det kraftigste, at du holder opsyn med børn i bilen. Det kan nogle gange være nødvendigt at påminde selv ældre, mere modne børn om at tage sikkerhedsselen på og sidde oprejst.

Kulilte

Motorudstødningsgassen fra denne bil indeholder kulilte, som er en farveløs, lugtfri og meget giftig gas. Så længe du vedligeholder din bil, vil der ikke trænge kulilte ind i kabinen.

■ Få udstødningen eftersat for lækager, når:

- Der kommer unormale lyde fra udstødningen.
- Udstødningen kan være beskadiget.
- Bilen er hævet op på en lift i forbindelse med et olieskift.

Ved kørsel med åben bagklap kan der blive suget udstødningsgas ind i kabinen, hvilket kan være farligt. Hvis det er nødvendigt at køre med åben bagklap, skal du åbne alle ruderne og indstille klimaanlægget som vist nedenfor.

1. Vælg friskluftstilstand.
2. Vælg  tilstanden.
3. Indstil blæseren til højeste hastighed.
4. Indstil temperaturen til en behagelig varme.

Justér klimaanlægget på samme måde, som hvis du sidder i en parkeret bil med motoren kørende.

☒ Kulilte

⚠ ADVARSEL

Kulilte er giftig. Indånding af kulilte kan medføre bevidstløshed eller dødsfald.

Undgå lukkede rum eller aktiviteter, hvor du udsættes for kulilte.

Et lukket rum som f.eks. en garage kan hurtigt blive fyldt med kulilte.

Lad ikke motoren køre med garagedøren lukket. Selv om garagedøren står åben, skal du forlade garagen, så snart du har startet motoren.

Mærkatplaceringer

Placeringen af disse mærkater er vist nedenfor. De advarer imod potentielle faresituationer, der kan medføre alvorlig personskade eller dødsfald. Læs disse mærkater grundigt.

Hvis et mærkat falder af eller bliver svært at læse, skal du kontakte en forhandler for at få det udskiftet.

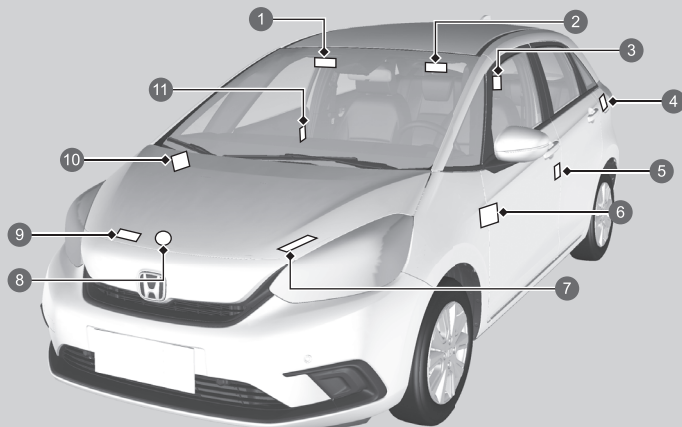

- 1 Beskyttelse af børn i bilen (venstrestyret model) ➤ S. 76
- 2 Beskyttelse af børn i bilen (højrestyret model) ➤ S. 76
- 3 Nakkestøtter på bagsæder ➤ S. 219
- 4 Brændstof ➤ S. 520
- 5 Oplysninger om lakering (højrestyret model) ➤ S. 588
- 6 Afbrydersystem til forreste airbag i passagersiden (højrestyret model) ➤ S. 63
- 7 12 V batteri ➤ S. 578









































- 8 Kølerdæksel
- 9 Aircondition ► S. 580
- 10 Afbrydersystem til forreste airbag i passagersiden (venstrestyret model) ► S. 63
- 11 Oplysninger om lakering (venstrestyret model) ► S. 588

Instrumentpanel

Dette afsnit indeholder beskrivelse af knapper, indikatorer og instrumenter, som anvendes under kørsel.







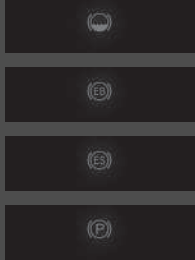

Indikatorer	106
Advarsels- og informationsmeddelelser i førerinformationssystemet	124
Instrumenter og displays	
Instrumenter.....	137
Førerinformationssystem.....	140







 *1	Indikator for parkeringsbremse og bremsesystem (rød)	→S. 107	 *1	Indikator for SRS-airbagsystem	→S. 113		Indikator for udvidet vognbaneassistent klar	→S. 121
 *1	Indikator for parkeringsbremse og bremsesystem (gul)	→S. 109	 *1	Indikatorer for forreste airbag i passagerside aktiveret/deaktiveret	→S. 113		Indikator for justerbar fartbegrænser (hvid/grøn)	→S. 119
 *1	Indikator for automatisk bremseholdesystem	→S. 108	 *1	Indikator for elektrisk servostyring (EPS)	→S. 114		Indikator for intelligent fartbegrænser (hvid/grøn)	→S. 119
 *1	Indikator for automatisk bremseholdefunktion	→S. 108	 *1	Indikator for lavt dæktryk/ dæktrykadvarselssystem	→S. 115		Indikator for sikkerhedssystemets alarm*	→S. 118
 *1	Fejlindikator	→S. 110	 *	Indikator for systemmeddelelse	→S. 116		Indikator for startspærrefunktion	→S. 118
 *1	Indikator for 12 V batteriladesystem	→S. 110	 *	Indikatorer for afviserblink og katastrofeblink	→S. 116		Indikator for aktiv fartpilot med følgefunktion ved lav hastighed (gul)	→S. 120
 *	Indikator for gearvælgerposition	→S. 111		Indikator for fjernlys	→S. 117	 *1	Indikator for aktiv fartpilot med følgefunktion ved lav hastighed (gul/grøn)	→S. 120
 *	Indikator for gearkassesystem	→S. 111		Indikator for tændte lygter	→S. 117		Indikator for aktiv fartpilot med følgefunktion ved lav hastighed (gul/grøn)	→S. 120
 *1	Indikator for elsystem	→S. 109		Indikator for tågeforlygter*	→S. 117		Indikator for vognbaneassistent (gul)	→S. 120
 *	KLAR-indikator	→S. 110	 *1	Indikator for tågebaglygte	→S. 117		Indikator for vognbaneassistent (grøn)	→S. 121
 *1	EV-indikator	→S. 110	 *1	Indikator for automatisk fjernlys	→S. 116		Indikator for vognbaneassistent (grøn)	→S. 121
 *	Indikator for påmindelse om sikkerhedssele	→S. 112	 *1	Indikator for VSA-system	→S. 114		Indikator for sikkerhedshjælp (gul)	→S. 121
 *	Indikator for lav brændstofstand	→S. 112	 *1	Indikator for VSA-system deaktiveret	→S. 114		Indikator for sikkerhedshjælp (grøn/grå)	→S. 123
 *1	Indikator for ABS-system	→S. 113		Indikator for ECON-tilstand	→S. 118			





*1: Når du indstiller strømtilstanden til TIL, tændes disse indikatorer for at angive, at der udføres systemkontroller. De slukker efter et par sekunder, eller når elsystemet er startet. Hvis en indikator ikke tændes eller slukker, kan der være en fejl i det pågældende system. For at løse problemet skal du følge anvisningerne i instruktionsbogen.

Indikator	Navn	Lyser/blinker	Forklaring	Meddelelse
 (Rød)	Indikator for parkeringsbremse og bremsesystem (rød)	<ul style="list-style-type: none"> • Tændes, når parkeringsbremsen aktiveres, og slukkes, når den deaktiveres. • Tændes, når bremsevæskestanden er lav. • Tændes, hvis der er en fejl i bremsesystemet. • Der høres en biplyd, og indikatoren tændes, hvis du kører, uden at parkeringsbremsen er deaktiveret helt. 	<ul style="list-style-type: none"> • Tændes under kørsel - Kontrollér, at parkeringsbremsen er deaktiveret. Kontrollér bremsevæskestanden. <ul style="list-style-type: none"> ➤ Når indikatoren tændes under kørsel, skal du gøre følgende S. 618 • Tændes sammen med indikatoren for parkeringsbremse og bremsesystem (gul) - Kør straks ind til siden et sikkert sted. Kontakt en forhandler med henblik på reparation. Bremsepedalen bliver svær at træde ned. Træd pedalen længere ned, end du plejer. <ul style="list-style-type: none"> ➤ Hvis indikatoren for bremsesystemet (rød) tændes eller blinker, samtidig med at indikatoren for bremsesystemet (gul) tændes S. 620 • Tændes sammen med ABS-indikatoren - Få bilen eftersat af en forhandler. <ul style="list-style-type: none"> ➤ Hvis indikatoren for bremsesystemet (rød) tændes eller blinker S. 618 	

Indikator	Navn	Lyser/blinker	Forklaring	Meddelelse
 (Rød)	Indikator for parkeringsbremse og bremsesystem (rød)	<ul style="list-style-type: none"> • Tændes i ca. 30 sekunder, når du aktiverer den elektroniske parkeringsbremse, mens strømtilstanden er indstillet til TILBEHØR eller KØRETØJ FRA, hvorefter den slukker. • Tændes i ca. 30 sekunder, når du indstiller strømtilstanden til KØRETØJ FRA, mens den elektroniske parkeringsbremse er aktiveret, hvorefter den slukker. 	<ul style="list-style-type: none"> • Blinker, og samtidig tændes indikatoren for parkeringsbremse og bremsesystem (gul) - Der er fejl i det elektroniske parkeringsbremsesystem. Parkeringsbremsen er muligvis ikke indstillet. Undgå at anvende parkeringsbremsen, og få straks bilen efterset af en forhandler. <ul style="list-style-type: none"> ➤ Hvis indikatoren for bremsesystemet (rød) tændes eller blinker, samtidig med at indikatoren for bremsesystemet (gul) tændes S. 620 	
	Indikator for automatisk bremseholdesystem	<ul style="list-style-type: none"> • Tændes, når det automatiske bremseholdesystem er aktiveret. 	<ul style="list-style-type: none"> ➤ Automatisk bremseholdefunktion S. 500 	
	Indikator for automatisk bremseholdefunktion	<ul style="list-style-type: none"> • Tændes, når den automatiske bremseholdefunktion er aktiveret. 	<ul style="list-style-type: none"> ➤ Automatisk bremseholdefunktion S. 500 	

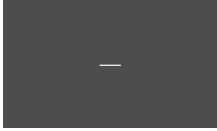
Indikator	Navn	Lyser/blinker	Forklaring	Meddelelse
 <p>(gul)</p>	Indikator for parkeringsbremse og bremsesystem (gul)	<ul style="list-style-type: none"> Tændes, hvis der er et problem med et system relateret til bremsning andet end det konventionelle bremsesystem. Tændes, hvis der er et problem med den fælles styring for regenerativ bremsning og det elektriske servobremsesystem. 	<ul style="list-style-type: none"> Tændes under kørsel - Undgå høje hastigheder samt pludselige opbremsninger. Kør bilen til en forhandler med det samme. 	
		<ul style="list-style-type: none"> Tændes, hvis der er et problem med den elektroniske parkeringsbremse og/eller med det automatiske bremseholdesystem. 	<ul style="list-style-type: none"> Lyser konstant - Undgå at anvende parkeringsbremsen, og få straks bilen eftersat af en forhandler. 	
		<ul style="list-style-type: none"> Tændes, hvis der er et problem med radarsensoren. Indikatoren tændes muligvis midlertidigt, hvis den maksimale lastgrænse er overskredet. 	<ul style="list-style-type: none"> Sørg for, at totalvægten er inden for den maksimale lastgrænse. <ul style="list-style-type: none"> ➤ Lastgrænse S. 395 Lyser konstant - Få bilen eftersat af en forhandler. 	
	Indikator for elsystem	<ul style="list-style-type: none"> Tændes, hvis der er en fejl i bilens elektriske system. Tændes, når højspændingsbatteriets temperatur bliver for høj. 	<ul style="list-style-type: none"> Få bilen eftersat af en forhandler. <ul style="list-style-type: none"> ➤ Power System-indikatoren tændes S. 622 	









Indikator	Navn	Lyser/blinker	Forklaring	Meddelelse
	KLAR-indikator	<ul style="list-style-type: none"> Tændes, når bilen er klar til at køre. 	<ul style="list-style-type: none"> ☒ Start af elsystemet S. 397 	
	EV-indikator	<ul style="list-style-type: none"> Tændes, når bilen bevæges af elmotoren, og benzinmotoren ikke kører. 	—	—
	Fejlindikator	<ul style="list-style-type: none"> Tændes, hvis der er en fejl i emissionskontrollsystemet. Blinker, når der registreres fejltænding. 	<ul style="list-style-type: none"> • Tændes under kørsel - Få bilen eftersat af en forhandler. • Blinker under kørsel - Kør ind til siden et sikkert sted, hvor der ikke er letantændelige genstande. Slå elsystemet fra i 10 minutter eller mere, og vent, indtil det er kølet af. Kør derefter bilen til en forhandler. ☒ Hvis fejlindikatoren tændes eller blinker S. 617 	
	Indikator for 12 V batteriladesystem	<ul style="list-style-type: none"> Tændes, når 12 V batteriet ikke oplades. 	<ul style="list-style-type: none"> • Find et sikkert sted at holde ind, og få bilen eftersat af en forhandler med det samme. ☒ Hvis indikatoren for 12 V batteriladesystemet tændes S. 616 	

Indikator	Navn	Lyser/blinker	Forklaring	Meddelelse
	Indikator for gearvælgerposition	<ul style="list-style-type: none"> Angiver den aktuelle gearvælgerposition. 	<ul style="list-style-type: none"> ➤ Gearskift s. 403 	
	Indikator for gearkasseystem	<ul style="list-style-type: none"> Blinker, hvis der er en fejl i gearkasseystemet. 	<ul style="list-style-type: none"> Blinker under kørsel - Undgå pludselig igangsætning og acceleration, og få straks bilen efterset af en forhandler. 	
			<ul style="list-style-type: none"> Parkér straks bilen et sikkert sted. ➤ Nødtransport s. 629 Få bilen efterset af en forhandler. 	



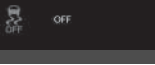



Indikator	Navn	Lyser/blinker	Forklaring	Meddelelse
	Indikator for påmindelse om sikkerhedssele	<ul style="list-style-type: none"> Tændes, hvis du ikke har spændt sikkerhedssele, når du indstiller strømtilstanden til TIL. Hvis forsædepassageren ikke har sikkerhedssele på, tændes indikatoren efter et par sekunder. Blinker under kørslen, hvis enten føreren eller forsædepassageren ikke har spændt sikkerhedssele. Der høres en biplyd, og indikatoren blinker med regelmæssige intervaller. 	<ul style="list-style-type: none"> Biplyden stopper, og indikatoren slukkes, når føreren og forsædepassageren spænder sikkerhedssele. Bliver ved med at lyse, efter at føreren og forsædepassageren har spændt sikkerhedssele - Der kan være opstået en registreringsfejl i sensoren. Få bilen efterset af en forhandler. ☒ Påmindelse om sikkerhedssele S. 45 	 
		<ul style="list-style-type: none"> Tændes i et stykke tid, når en sikkerhedssele på bagsædet løsnes, mens strømtilstanden er slået til, og et rødt ikon vises i førerinformationssystemet. 	<ul style="list-style-type: none"> Indikatoren slukker, når du og bagsædepassagererne spænder sikkerhedssele. Der lyder en biplyd, når indikatoren er tændt under kørslen. Når sikkerhedssele er spændt, slukker indikatoren, og et grønt ikon vises i førerinformationssystemet. ☒ Påmindelse om sikkerhedssele S. 45 	
	Indikator for lav brændstofstand	<ul style="list-style-type: none"> Vises, når brændstoftanken er ved at være tom (ca. 5,3 liter tilbage). Blinker, hvis der er en fejl i brændstofmåleren. 	<ul style="list-style-type: none"> Lyser - Påfyld brændstof hurtigst muligt. Blinker - Få bilen efterset af en forhandler. 	 

Indikator	Navn	Lyser/blinker	Forklaring	Meddelelse
	Indikator for ABS-system	<ul style="list-style-type: none"> Tændes, hvis der opstår et problem med ABS-systemet. 	<ul style="list-style-type: none"> Lyser konstant - Få bilen efterset af en forhandler. Når denne indikator lyser, har bilen stadig normale bremseegenskaber, men ingen ABS-funktion. ► Antiblokeringsystem (ABS) S. 503 	
	Indikator for SRS-airbagsystem	<ul style="list-style-type: none"> Tændes, hvis der registreres fejl i følgende komponenter: <ul style="list-style-type: none"> - SRS-airbagsystem - Sideairbags - Gardinairbags - Selestrammere 	<ul style="list-style-type: none"> Lyser konstant - Få bilen efterset af en forhandler. 	
 	Indikatorer for forreste airbag i passagerside aktiveret/deaktiveret	<ul style="list-style-type: none"> Når den forreste airbag i passagersiden er aktiveret: Indikatoren for aktiveret airbag tændes igen og lyser i ca. 60 sekunder. Når den forreste airbag i passagersiden er deaktiveret: Indikatoren for deaktiveret airbag tændes igen og bliver ved med at lyse. Dette er en påmindelse om, at den forreste airbag i passagersiden er deaktiveret. 	<ul style="list-style-type: none"> ► Afbrydersystem til forreste airbag i passagerside S. 61 	

Instrumentpanel



Indikator	Navn	Lyser/blinker	Forklaring	Meddelelse
	Indikator for VSA-system	<ul style="list-style-type: none"> • Blinker, når VSA-systemet aktiveres. • Tændes, hvis der er en fejl i VSA-systemet eller Hill Start Assist-systemet. 	<ul style="list-style-type: none"> • Lyser konstant - Få bilen eftersat af en forhandler. <ul style="list-style-type: none"> ☒ VSA-system S. 420 ☒ Hill Start Assist-system S. 399 	 
		<ul style="list-style-type: none"> • Tændes, hvis VSA-systemet deaktiveres midlertidigt, når 12 V batteriet har været afbrudt og derefter tilsluttes igen. 	<ul style="list-style-type: none"> • Køb en kort tur med mere end 20 km/t. Indikatoren skal slukke. Hvis den ikke slukker, skal bilen efterses af en forhandler. 	
	Indikator for VSA-system deaktiveret	<ul style="list-style-type: none"> • Tændes, når VSA-systemet deaktiveres delvist. 	<ul style="list-style-type: none"> ☒ Aktivering og deaktivering af VSA-system S. 421 	
		<ul style="list-style-type: none"> • Tændes, hvis VSA-systemet deaktiveres midlertidigt, når 12 V batteriet har været afbrudt og derefter tilsluttes igen. 	<ul style="list-style-type: none"> • Køb en kort tur med mere end 20 km/t. Indikatoren skal slukke. Hvis den ikke slukker, skal bilen efterses af en forhandler. 	
	Indikator for elektrisk servostyring (EPS)	<ul style="list-style-type: none"> • Tændes, hvis der er en fejl i EPS-systemet. 	<ul style="list-style-type: none"> • Tændes under kørsel - Køb straks ind til siden et sikkert sted. • Lyser konstant - Få bilen eftersat af en forhandler. <ul style="list-style-type: none"> ☒ Hvis indikatoren for elektrisk servostyring (EPS) tændes S. 619 	

Indikator	Navn	Lyser/blinker	Forklaring	Meddelelse
	Indikator for lavt dæktryk/ dæktrykadvarselssystem	<ul style="list-style-type: none"> • Kan tændes kortvarigt, hvis strømtilstanden indstilles til TIL, og bilen ikke kører inden for 45 sekunder, for at angive, at kalibreringsprocessen endnu ikke er fuldført. • Tændes og bliver ved med at lyse, når: <ul style="list-style-type: none"> - Trykket i ét eller flere dæk vurderes som meget lavt. - Systemet ikke er blevet kalibreret. 	<ul style="list-style-type: none"> • Tændes under kørsel - Stands bilen et sikkert sted, kontrollér dæktrykket, og pump om nødvendigt dækket/dækkene op. • Bliver ved med at lyse, efter at dækkene er pumpet op til det anbefalede tryk - Systemet skal kalibreres. <ul style="list-style-type: none"> ➤ Kalibrering af dæktrykadvarselssystem S. 423 	 
		<ul style="list-style-type: none"> • Blinker i ca. et minut og bliver ved med at lyse, hvis der er problemer med dæktrykadvarselssystemet. 	<ul style="list-style-type: none"> • Blinker og bliver ved med at lyse - Få bilen efterset af en forhandler. 	
		<ul style="list-style-type: none"> • Tændes, hvis dæktrykadvarselssystemet deaktiveres midlertidigt, når 12 V batteriet har været afbrudt og derefter tilsluttes igen. 	<ul style="list-style-type: none"> • Kør en kort tur med mere end 20 km/t. Indikatoren skal slukke. Hvis den ikke slukker, skal bilen efterses af en forhandler. 	









Indikator	Navn	Lyser/blinker	Forklaring	Meddelelse
	Indikator for systemmeddelelse	<ul style="list-style-type: none"> • Aktiveres sammen med et lydsignal, når der registreres en fejl. Samtidig vises en systemmeddelelse i førerinformationssystemet. 	<ul style="list-style-type: none"> • Når indikatoren er tændt, skal du trykke på  knappen (hjem) og vælge  (information) for at få vist meddelelsen igen. <ul style="list-style-type: none"> ➤ Ændring af displayvisning S. 140 • Se oplysningerne om de respektive indikatorer i dette afsnit, når der vises en systemmeddelelse i førerinformationssystemet. Tag de nødvendige forholdsregler i forhold til meddelelsen. • Førerinformationssystemet vender ikke tilbage til normal visning, medmindre advarslen annulleres, eller der trykkes på  knappen (hjem). 	—
	Indikator for automatisk fjernlys	<ul style="list-style-type: none"> • Tændes, når alle betingelser for automatisk fjernlys er opfyldt. 	<ul style="list-style-type: none"> ➤ Automatisk fjernlys S. 199 	—
	Indikatorer for afviserblink og katastrofeblink	<ul style="list-style-type: none"> • Blinker, når du aktiverer kontaktarmen til afviserblink. • Blinker sammen med alle afviserblink, når der trykkes på knappen til katastrofeblinket. • Blinker sammen med alle afviserblink, når der trædes på bremsepedalen under kørsel med høj hastighed. 	<ul style="list-style-type: none"> • Blinker ikke eller blinker hurtigt <ul style="list-style-type: none"> ➤ Udskiftning af pærer S. 558 	—
			<ul style="list-style-type: none"> ➤ Nødstopsignal S. 505 	

Indikator	Navn	Lyser/blinker	Forklaring	Meddelelse
	Indikator for fjernlys	<ul style="list-style-type: none"> Tændes, når fjernlyset tændes. 	—	—
	Indikator for tændte lygter	<ul style="list-style-type: none"> Tændes, når positionslyset, baglygterne og andre udvendige lygter er tændt. 	➤ Lygter S. 191	—
	Indikator for tågeforlygter*	<ul style="list-style-type: none"> Tændes, når tågeforlygterne tændes. 	➤ Tågelygter S. 195	—
	Indikator for tågebaglygte	<ul style="list-style-type: none"> Tændes, når tågebaglygten tændes. 	➤ Tågelygter S. 195	—

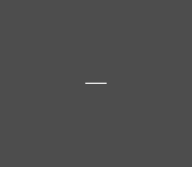
* Ikke tilgængelig på alle modeller

Indikator	Navn	Lyser/blinker	Forklaring	Meddelelse
 <p>Indikator for startspærrefunktion</p>	Indikator for startspærrefunktion	<ul style="list-style-type: none"> Blinker, hvis startspærresystemet ikke kan genkende nøgleoplysningerne. 	<ul style="list-style-type: none"> Blinker - Du kan ikke starte elsystemet. Skift strømtilstand til KØRETØJ FRA og derefter tilbage til TIL. Højrestyret model Træd på bremsepedalen, og hold den nede, inden du indstiller strømtilstanden til TIL. Alle modeller Blinker hele tiden - Der er muligvis en systemfejl. Få bilen eftersat af en forhandler. Forsøg ikke at reparere eller ændre komponenter, der indgår i startspærrefunktionen. Der kan opstå fejl i det elektriske system. 	
 <p>Indikator for sikkerhedssystemets alarm*</p>	Indikator for sikkerhedssystemets alarm*	<ul style="list-style-type: none"> Blinker, når sikkerhedssystemets alarm er blevet indstillet. 	<p>➤ Sikkerhedssystemets alarm* S. 182</p>	
 <p>Indikator for ECON-tilstand</p>	Indikator for ECON-tilstand	<ul style="list-style-type: none"> Tændes, når ECON-tilstand er slået til. 	<p>➤ ECON-tilstand S. 405</p>	





Indikator	Navn	Lyser/blinker	Forklaring	Meddelelse
	Indikator for justerbar fartbegrænser (hvid/grøn)	<ul style="list-style-type: none"> • Lyser hvidt, når du trykker på  knappen. Hvis en anden indikator tændes, skal du efterfølgende trykke på LIM knappen. • Lyser grønt, når den justerbare fartbegrænser indstilles. 	➤ Justerbar fartbegrænser S. 407	—
	Indikator for intelligent fartbegrænser (hvid/grøn)	<ul style="list-style-type: none"> • Lyser hvidt, når du trykker på  knappen. Hvis en anden indikator tændes, skal du efterfølgende trykke på LIM knappen. • Lyser grønt, når du trykker på RES/+ knappen eller SET/- knappen. 	➤ Intelligent fartbegrænser S. 413	—

Indikator	Navn	Lyser/blinker	Forklaring	Meddelelse
	Indikator for aktiv fartpilot med følgefunktion ved lav hastighed (gul)	<ul style="list-style-type: none"> Tændes, hvis der er en fejl i den aktive fartpilot med følgefunktion ved lav hastighed. 	<ul style="list-style-type: none"> Tændes under kørsel - Få bilen efterset af en forhandler. 	
		<ul style="list-style-type: none"> Tændes, hvis den aktive fartpilot med følgefunktion ved lav hastighed deaktiveres midlertidigt, når 12 V batteriet har været afbrudt og derefter tilsluttes igen. 	<ul style="list-style-type: none"> Kør en kort tur med mere end 20 km/t. Indikatoren skal slukke. Hvis den ikke slukker, skal bilen efterses af en forhandler. 	
		<ul style="list-style-type: none"> Indikatoren tændes muligvis midlertidigt, hvis den maksimale lastgrænse overskrides. Den aktive fartpilot med følgefunktion ved lav hastighed er blevet annulleret automatisk. 	<ul style="list-style-type: none"> Sørg for, at totalvægten er inden for den maksimale lastgrænse. <ul style="list-style-type: none"> ☒ Lastgrænse S. 395 Lyser konstant - Få bilen efterset af en forhandler. 	
	Indikator for aktiv fartpilot med følgefunktion ved lav hastighed (gul/grøn)	<ul style="list-style-type: none"> Lyser hvidt, når du trykker på  knappen. Hvis en anden indikator tændes, skal du efterfølgende trykke på LIM knappen. Lyser grønt, når du trykker på RES/+ knappen eller SET/- knappen. 	<ul style="list-style-type: none"> ☒ Aktiv fartpilot med følgefunktion ved lav hastighed S. 447 	
	Indikator for vognbaneassistent (gul)	<ul style="list-style-type: none"> Tændes, hvis der er en fejl i vognbaneassistenten. 	<ul style="list-style-type: none"> Lyser konstant - Få bilen efterset af en forhandler. 	

Indikator	Navn	Lyser/blinker	Forklaring	Meddelelse
	Indikator for vognbaneassistent (grøn)	<ul style="list-style-type: none"> Tændes, når der trykkes på LKAS knappen. 	<ul style="list-style-type: none"> ► Vognbaneassistent S. 467 	—
	Indikator for udvidet vognbaneassistent klar	<ul style="list-style-type: none"> Tændes, når alle betingelserne for aktivering af den udvidede vognbaneassistent er opfyldt, og vognbaneafmærkninger er registreret. 	<ul style="list-style-type: none"> ► Udvidet vognbaneassistent S. 478 	—
	Indikator for sikkerhedshjælp (gul)	<ul style="list-style-type: none"> Tændes, hvis der er en fejl i den udvidede vognbaneassistent, blindvinkelassistenten* eller det kollisionsbegrænsende bremsesystem. 	<ul style="list-style-type: none"> Lyser konstant - Få bilen eftersat af en forhandler. 	
		<ul style="list-style-type: none"> Indikatoren tændes muligvis midlertidigt, hvis den maksimalt tilladte vægt overskrides. 	<ul style="list-style-type: none"> Sørg for, at totalvægten er inden for den maksimalt tilladte vægt. ► Lastgrænse S. 395 	—
		<ul style="list-style-type: none"> Tændes, hvis den udvidede vognbaneassistent og det kollisionsbegrænsende bremsesystem deaktiveres midlertidigt, når 12 V batteriet har været afbrudt og derefter tilsluttes igen. 	<ul style="list-style-type: none"> Kør en kort tur med mere end 20 km/t. Indikatoren skal slukke. Hvis den ikke slukker, skal bilen efterses af en forhandler. 	



* Ikke tilgængelig på alle modeller

Indikator	Navn	Lyser/blinker	Forklaring	Meddelelse
	Indikator for sikkerhedshjælp (gul)	<ul style="list-style-type: none"> Tændes, når den udvidede vognbaneassistent, blindvinkelassistent* og/eller det kollisionsbegrænsende bremsesystem slukker af sig selv. 	<ul style="list-style-type: none"> Bliver ved med at lyse - Temperaturen i kameraet er for høj. Brug klimaanlægget til at afkøle kameraet. Systemet aktiveres, når temperaturen i kameraet sænkes. <ul style="list-style-type: none"> ☞ Frontkamera med bred visningstilstand S. 494 	
			<ul style="list-style-type: none"> Bliver ved med at lyse - Området omkring kameraet er blokeret af snavs, mudder eller lignende. Stands bilen et sikkert sted, og tør området af med en blød klud. Få bilen efterset af en forhandler, hvis indikatoren tændes og meddelelsen vises igen, efter at du har rengjort området omkring kameraet. <ul style="list-style-type: none"> ☞ Frontkamera med bred visningstilstand S. 494 Den kan tændes, når de omgivende forhold er mørke, som når der køres gennem en tunnel eller om natten, om morgenen eller i tussmørke. 	

Indikator	Navn	Lyser/blinker	Forklaring	Meddelelse
	Indikator for sikkerhedshjælp (gul)	<p>Modeller med blindvinkelassistent</p> <ul style="list-style-type: none"> • Tændes, når mudder, sne eller is har samlet sig i umiddelbar nærhed af blindvinkelassistentens sensor. 	<ul style="list-style-type: none"> • Tændes under kørsel - Der kan være noget, som forstyrrer blindvinkelassistentens sensor. Kontrollér området umiddelbart i nærheden af blindvinkelassistentens sensor, og fjern eventuelle forhindringer. <ul style="list-style-type: none"> ➤ Blindvinkelassistent* S. 427 	
	Indikator for sikkerhedshjælp (grøn/grå)	<ul style="list-style-type: none"> • Lyser grønt, når den udvidede vognbaneassistent, blindvinkelassistenten* og det kollisionsbegrænsende bremsesystem er aktiveret. • Lyser grønt og gråt, når den udvidede vognbaneassistent, blindvinkelassistenten* eller det kollisionsbegrænsende bremsesystem er deaktiveret. • Lyser gråt, når den udvidede vognbaneassistent, blindvinkelassistenten* og det kollisionsbegrænsende bremsesystem er deaktiveret. 	<ul style="list-style-type: none"> ➤ Aktivering og deaktivering af den udvidede vognbaneassistent S. 482 ➤ Blindvinkelassistent* S. 427 ➤ Aktivering og deaktivering af kollisionsbegrænsende bremsesystem S. 439 	

* Ikke tilgængelig på alle modeller





Advarsels- og informationsmeddelelser i førerinformationssystemet





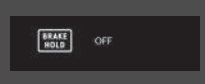

Følgende meddelelser vises kun i førerinformationssystemet. Tryk på  knappen (hjem), vælg  (information), og tryk derefter på venstre vælgerhjul for at få vist meddelelsen igen med indikatoren for systemmeddelelser tændt.



Meddelelse	Betingelse	Forklaring
	<ul style="list-style-type: none"> • Viser, når bilen ikke længere kan køre pga. en fejl. 	<ul style="list-style-type: none"> • Hold straks ind til siden et sikkert sted.
 (gul)	<ul style="list-style-type: none"> • Viser, når der er risiko for, at bilen bevæger sig uventet, efter at du er standset pga. en fejl i bilen. 	<ul style="list-style-type: none"> • Mens bilen er standset, skal parkeringsbremsen aktiveres.  Parkeringsbremse S. 496 • Få bilen efterset af en forhandler.
	<ul style="list-style-type: none"> • Viser, hvis en af dørene eller bagklappen ikke er lukket helt. • Viser, hvis en af dørene eller bagklappen åbnes under kørslen. Der høres en biplyd. 	<ul style="list-style-type: none"> • Slukkes, når alle dørene og bagklappen er lukket.
	<p>Modeller med parkeringssensorsystem</p> <ul style="list-style-type: none"> • Viser, hvis der er en fejl i parkeringssensorsystemet. 	<ul style="list-style-type: none"> • Kontrollér, om området omkring sensorerne er dækket med mudder, is, sne eller andet. Hvis indikatorerne bliver ved med at lyse, efter at området er blevet rengjort, skal systemet efterses af en forhandler.
	<ul style="list-style-type: none"> • Viser, hvis der er en fejl i bilens akustiske alarmsystem. 	<ul style="list-style-type: none"> • Få straks bilen efterset af en forhandler.





Meddelelse	Betingelse	Forklaring
	<ul style="list-style-type: none"> • Viser, hvis der er en fejl i 12 V batteriopladningssystemet. 	<ul style="list-style-type: none"> • Få bilen eftersat af en forhandler.
	<ul style="list-style-type: none"> • Viser en enkelt gang, hvis udetemperaturen er lavere end 3 °C, mens strømtilstanden er indstillet til TIL. 	<ul style="list-style-type: none"> • Der er risiko for, at vejbanen er tiliset og glat.
	<ul style="list-style-type: none"> • Viser, hvis motorolietrykket er lavt. 	<ul style="list-style-type: none"> • Vises under kørsel - Kør straks ind til siden et sikkert sted.  Hvis advarslen om lavt olietryk vises S. 616
	<ul style="list-style-type: none"> • Viser, når motorens oliestand er lav, mens motoren kører. 	<ul style="list-style-type: none"> • Vises under kørsel - Kør straks ind til siden et sikkert sted.  Hvis symbolet for lav oliestand vises S. 622
	<ul style="list-style-type: none"> • Viser, mens motoren kører. Der er en systemfejl i motorens olieniveausensor. 	<ul style="list-style-type: none"> • Få bilen eftersat af en forhandler.
	<ul style="list-style-type: none"> • Viser, hvis der er en fejl i det automatiske lygtekontrolsystem. 	<ul style="list-style-type: none"> • Vises under kørsel - Tænd lygterne manuelt, og få bilen eftersat af en forhandler.
	<ul style="list-style-type: none"> • Viser, hvis der foreligger et problem med forlygterne. 	<ul style="list-style-type: none"> • Vises under kørsel - Forlygterne er muligvis ikke tændt. Hvis forholdene gør det muligt for dig at køre forsvarligt, skal du få bilen eftersat af en forhandler hurtigst muligt.

Meddelelse	Betingelse	Forklaring
 (hvid)	<ul style="list-style-type: none"> Vises, når kølevæsketemperaturen er tæt på sin øvre grænse. 	<ul style="list-style-type: none"> Kør langsomt for at hindre overophedning.
 (rød)	<ul style="list-style-type: none"> Vises, hvis kølevæsketemperaturen bliver unormalt høj. 	<p>➤ Overophedning S. 614</p>
	<ul style="list-style-type: none"> Vises, hvis der er en fejl i kølesystemet. 	<ul style="list-style-type: none"> Kør langsomt for at hindre overophedning, og få bilen efterset af en forhandler hurtigst muligt.
 For at ændre indstillinger, stop bilen og skift til parkering	<p>Modeller med lydanlæg med farvedisplay</p> <ul style="list-style-type: none"> Vises, mens du tilpasser indstillingerne og skifter gearvælgerposition fra P til en anden position. 	<p>➤ Indstillinger* S. 154</p>

Meddelelse	Betingelse	Forklaring
	<ul style="list-style-type: none"> • Viser, når det automatiske bremseholdesystem deaktiveres. 	<ul style="list-style-type: none"> ► Automatisk bremseholdefunktion S. 500
	<ul style="list-style-type: none"> • Viser, når der trykkes på knappen til det automatiske bremseholdesystem, uden at sikkerhedsselen i førersiden er spændt. 	<ul style="list-style-type: none"> • Spænd sikkerhedsselen i førersiden. ► Automatisk bremseholdefunktion S. 500
	<ul style="list-style-type: none"> • Viser, når der trykkes på knappen til den automatiske bremseholdefunktion, uden at bremsepedalen samtidig trædes ned, mens den automatiske bremseholdefunktion er aktiveret. 	<ul style="list-style-type: none"> • Tryk på knappen til den automatiske bremseholdefunktion, mens bremsepedalen trædes ned. ► Automatisk bremseholdefunktion S. 500
	<ul style="list-style-type: none"> • Viser, når der trykkes på kontakten til den elektroniske parkeringsbremse, uden at bremsepedalen samtidig trædes ned, mens den elektroniske parkeringsbremse er i brug. 	<ul style="list-style-type: none"> • Træd bremsepedalen ned, samtidig med at der trykkes på kontakten til den elektroniske parkeringsbremse. ► Parkeringsbremse S. 496
	<ul style="list-style-type: none"> • Viser, når bilens hastighed når den indstillede hastighed. Du kan indstille to forskellige hastigheder for alarmeren. 	<ul style="list-style-type: none"> ► Hastighedsalarm S. 149

Meddelelse	Betingelse	Forklaring
	<ul style="list-style-type: none"> • Vises straks, når der registreres et problem i det nøglefri adgangssystem* eller det nøglefri startsystem. 	<ul style="list-style-type: none"> • Vises konstant - Få bilen eftersat af en forhandler.
	<ul style="list-style-type: none"> • Vises, når du lukker døren med strømtilstanden TIL aktiveret, og uden at den nøglefri fjernbetjening befinder sig inde i bilen. 	<ul style="list-style-type: none"> • Forsvinder, når du tager den nøglefri fjernbetjening med ind i bilen igen og lukker døren. <ul style="list-style-type: none"> ➤ Påmindelse om nøglefri fjernbetjening S. 190
	<ul style="list-style-type: none"> • Vises, når batteriet i den nøglefri fjernbetjening bliver svagt. 	<ul style="list-style-type: none"> ➤ Udskiftning af knapcellebatteriet S. 579
	<ul style="list-style-type: none"> • Vises, når du indstiller strømtilstanden til TILBEHØR eller TIL Højrestyret model • Vises, når førerdøren låses op og åbnes. 	<ul style="list-style-type: none"> ➤ Start af elsystemet S. 397
	<ul style="list-style-type: none"> • Vises, når strømtilstanden TILBEHØR er aktiveret. 	—
	<ul style="list-style-type: none"> • Vises, når førerdøren åbnes med strømtilstanden indstillet til TILBEHØR. 	<ul style="list-style-type: none"> • Skift strømtilstanden til KØRETØJ FRA. <ul style="list-style-type: none"> ➤ POWER knap S. 188
	<ul style="list-style-type: none"> • Vises, hvis batteriet i den nøglefri fjernbetjening er for svagt til at aktivere elsystemet, eller hvis nøglen ikke er tæt nok på til at aktivere elsystemet. Der høres seks bip. 	<ul style="list-style-type: none"> • Bring bagsiden af den nøglefri fjernbetjening i kontakt med POWER knappen. <ul style="list-style-type: none"> ➤ Hvis batteriet i den nøglefri fjernbetjening er svagt S. 608



Meddelelse	Betingelse	Forklaring
	<ul style="list-style-type: none"> • Viser, når du trykker på POWER knappen, mens bilen er i bevægelse. 	<ul style="list-style-type: none"> •  Nødstrømsystem deaktiveret S. 609
	<ul style="list-style-type: none"> • Viser, når rattet er låst. 	<ul style="list-style-type: none"> • Drej rattet til venstre og højre, mens du trykker på POWER knappen.
	<ul style="list-style-type: none"> • Viser, hvis du trykker på POWER knappen for at slukke elsystemet uden gearvælgeren i positionen P. 	<ul style="list-style-type: none"> • Flyt gearvælgeren til positionen P, og tryk derefter på POWER knappen to gange.
	<ul style="list-style-type: none"> • Viser, når elsystemets temperatur er høj. 	<ul style="list-style-type: none"> • Bilen har sværere ved at accelerere og kan være sværere at starte på en skråning. • Parkér på et sikkert sted, og lad systemet køle ned. •  Overophedning S. 614
	<ul style="list-style-type: none"> • Viser, når højspændingsbatteriets temperatur er lav. 	<ul style="list-style-type: none"> • Bilen har sværere ved at accelerere og kan være sværere at starte på en skråning. • Slukkes, når du begynder at køre, og højspændingsbatteriet varmer op.
	<ul style="list-style-type: none"> • Viser, hvis elsystemet er i diagnosticeringstilstand. 	<ul style="list-style-type: none"> • Du bemærker muligvis en reduktion i tilgængelig effekt. Få bilen eftersat af en forhandler. • Som følge af diagnosticeringen kan indikatoren for elsystemet tændes. •  Indikator for elsystem S. 109

Meddelelse	Betingelse	Forklaring
	<ul style="list-style-type: none"> • Viser, når højspændingsbatteriets temperatur er for lav til, at det fungerer (ca. -30 °C eller derunder). 	<ul style="list-style-type: none"> • Du kan starte elsystemet og bruge klimaanlægget til at opvarme kabinen, hvilket også opvarmer højspændingsbatteriet nok til, at bilen kan køre.
	<ul style="list-style-type: none"> • Viser, når højspændingsbatteriets temperatur og andre systemstyringstemperaturer er for lave til, at systemerne fungerer (ca. -40 °C eller derunder). 	<ul style="list-style-type: none"> • Du skal vente på en stigning i den omgivende temperatur eller flytte bilen til et varmere sted. • Kontakt om nødvendigt en forhandler.
	<ul style="list-style-type: none"> • Viser, når højspændingsbatteriets opladningsniveau er lavt. 	<ul style="list-style-type: none"> • Kontakt en forhandler med det samme.
	<ul style="list-style-type: none"> • Viser, hvis der er en fejl i det automatiske fjernlys. 	<ul style="list-style-type: none"> • Betjen forlygtekontakten manuelt. • Hvis du kører med fjernlyset tændt, mens det sker, skifter forlygterne til nærlys.
	<ul style="list-style-type: none"> • Viser, hvis temperaturen inde i frontkameraet med bred visningstilstand er for høj, og visse førerhjælpsystemer ikke kan aktiveres. 	<ul style="list-style-type: none"> • Brug klimaanlægget til at afkøle kameraet. • Forsvinder - Kameraet er afkølet, og systemerne er aktiveret som normalt. <ul style="list-style-type: none"> ➤ Frontkamera med bred visningstilstand S. 494 ➤ Honda Sensing S. 432

Meddelelse	Betingelse	Forklaring
	<ul style="list-style-type: none"> • Viser, hvis området omkring frontkameraet med bred visningstilstand er blokeret af snavs, mudder osv., hvilket forhindrer registrering af et forankørende køretøj. • Viser muligvis ved kørsel i dårligt vejr (regn, sne, tåge osv.), eller når de omgivende forhold er mørke, f.eks. når der køres gennem en tunnel eller om natten, om morgenen eller i tussmørke. 	<ul style="list-style-type: none"> • Hvis forruden bliver snavset, skal du standse bilen et sikkert sted og tørre snavset af med en blød klud. • Få bilen eftersat af en forhandler, hvis meddelelsen ikke forsvinder, efter at du har rengjort området omkring kameraet. <ul style="list-style-type: none"> ► Frontkamera med bred visningstilstand S. 494 ► Honda Sensing S. 432
	<ul style="list-style-type: none"> • Viser, når afstanden mellem din bil og det forankørende køretøj er for kort, mens den aktive fartpilot er aktiveret. • Viser, når du trykker på RES/+ eller SET/- knappen, og afstanden mellem din bil og det forankørende køretøj er for kort. 	<ul style="list-style-type: none"> • Den aktive fartpilot er blevet slået fra automatisk. <ul style="list-style-type: none"> ► Aktiv fartpilot med følgefunktion ved lav hastighed S. 447 • Den aktive fartpilot kan ikke indstilles. <ul style="list-style-type: none"> ► Aktiv fartpilot med følgefunktion ved lav hastighed S. 447
 <p>(hvid)</p>	<ul style="list-style-type: none"> • Viser, når førerens sikkerhedssele spændes op, og bilen er automatisk standset af den aktive fartpilot. • Viser, når du trykker på RES/+ eller SET/- knappen, og førerens sikkerhedssele spændes op. • Viser, når du indstiller strømtilstanden til TIL, uden at førerens sikkerhedssele er spændt. 	<ul style="list-style-type: none"> • Den aktive fartpilot er blevet slået fra automatisk. <ul style="list-style-type: none"> ► Aktiv fartpilot med følgefunktion ved lav hastighed S. 447 • Den aktive fartpilot kan ikke indstilles. <ul style="list-style-type: none"> ► Aktiv fartpilot med følgefunktion ved lav hastighed S. 447 • Spænd sikkerhedssele korrekt, inden du påbegynder kørslen.

Meddelelse	Betingelse	Forklaring
	<ul style="list-style-type: none"> • Viser, hvis VSA-systemet eller styreenheden til antispind-systemet aktiveres, mens den aktive fartpilot er aktiveret. 	<ul style="list-style-type: none"> • Den aktive fartpilot er blevet slået fra automatisk. ➤ Aktiv fartpilot med følgefunktion ved lav hastighed S. 447
	<ul style="list-style-type: none"> • Viser, når bilens hastighed er for høj til, at du kan indstille den aktive fartpilot. • Viser, når den aktive fartpilot annulleres på grund af for høj hastighed. 	<ul style="list-style-type: none"> • Sænk hastigheden, og indstil derefter den aktive fartpilot. ➤ Aktiv fartpilot med følgefunktion ved lav hastighed S. 447 • Sænk hastigheden, og indstil derefter den aktive fartpilot igen. ➤ Aktiv fartpilot med følgefunktion ved lav hastighed S. 447
	<ul style="list-style-type: none"> • Viser, hvis den aktive fartpilot ikke kan indstilles på grund af gentagen deceleration, kørsel på en lang nedadgående skråning eller for stor køretøjsvægt. • Viser, lige før den aktive fartpilot automatisk annulleres på grund af gentagen acceleration, kørsel på en lang nedadgående skråning eller for stor køretøjsvægt. (Aktiveres automatisk, indtil afstanden mellem din bil og det forankørende køretøj er nået maksimum, som indstillet i afstandsindstillingerne.) 	<ul style="list-style-type: none"> • Vent et øjeblik, og nulstil derefter den aktive fartpilot. ➤ Aktiv fartpilot med følgefunktion ved lav hastighed S. 447 • Den aktive fartpilot annulleres automatisk. ➤ Aktiv fartpilot med følgefunktion ved lav hastighed S. 447
	<ul style="list-style-type: none"> • Viser, når du trykker på SET/-, RES/+ eller CANCEL knappen, på knappen til indstilling af følgeafstand eller på LIM knappen, mens den aktive fartpilot, den justerbare fartbegrænser eller den intelligente fartbegrænser er deaktiveret. 	<ul style="list-style-type: none"> • Når du har trykket på  knappen, skal du trykke på SET/-, RES/+ eller CANCEL knappen, på knappen til indstilling af følgeafstand eller på LIM knappen. ➤ Justerbar fartbegrænser S. 407 ➤ Intelligent fartbegrænser S. 413 ➤ Aktiv fartpilot med følgefunktion ved lav hastighed S. 447



Meddelelse	Betingelse	Forklaring
	<ul style="list-style-type: none"> • Vises, når du trykker på knappen til indstilling af følgeafstand, mens den justerbare fartbegrænser/den intelligente fartbegrænser er aktiveret. 	<ul style="list-style-type: none"> • Efter at have skiftet til den aktive fartpilot skal du trykke på knappen til indstilling af følgeafstand. <ul style="list-style-type: none"> ➤ Justerbar fartbegrænser S. 407 ➤ Intelligent fartbegrænser S. 413 ➤ Aktiv fartpilot med følgefunktion ved lav hastighed S. 447
	<ul style="list-style-type: none"> • Vises, når det forankørende køretøj genoptager kørslen, efter at din bil automatisk blev standset af den aktive fartpilot. 	<ul style="list-style-type: none"> • Tryk på RES/+ eller SET/- knappen, eller træd på speederen for at genoptage kørslen. <ul style="list-style-type: none"> ➤ Aktiv fartpilot med følgefunktion ved lav hastighed S. 447
	<ul style="list-style-type: none"> • Vises, når du skifter gearvælgerposition til en hvilken som helst anden position end [D], mens den aktive fartpilot er aktiveret. 	<ul style="list-style-type: none"> • Den aktive fartpilot er blevet slået fra automatisk. <ul style="list-style-type: none"> ➤ Aktiv fartpilot med følgefunktion ved lav hastighed S. 447
	<ul style="list-style-type: none"> • Vises, når du trykker på RES/+ eller SET/- knappen, mens gearvælgeren er i en anden position end [D]. 	<ul style="list-style-type: none"> • Den aktive fartpilot kan ikke indstilles. <ul style="list-style-type: none"> ➤ Aktiv fartpilot med følgefunktion ved lav hastighed S. 447
	<ul style="list-style-type: none"> • Vises, når bilen standses på en meget stejl skråning, mens den aktive fartpilot er aktiveret. 	<ul style="list-style-type: none"> • Den aktive fartpilot er blevet slået fra automatisk. <ul style="list-style-type: none"> ➤ Aktiv fartpilot med følgefunktion ved lav hastighed S. 447
	<ul style="list-style-type: none"> • Vises, når du trykker på RES/+ eller SET/- knappen, mens bilen er standset på en meget stejl skråning. 	<ul style="list-style-type: none"> • Den aktive fartpilot kan ikke indstilles. <ul style="list-style-type: none"> ➤ Aktiv fartpilot med følgefunktion ved lav hastighed S. 447

Meddelelse	Betingelse	Forklaring
	<ul style="list-style-type: none"> • Vises, når parkeringsbremsen aktiveres automatisk, mens den aktive fartpilot er aktiveret. 	<ul style="list-style-type: none"> • Den aktive fartpilot er blevet slået fra automatisk. <ul style="list-style-type: none"> ➤ Aktiv fartpilot med følgefunktion ved lav hastighed S. 447 ➤ Parkeringsbremse S. 496
	<ul style="list-style-type: none"> • Vises, når du trykker på RES/+ eller SET/- knappen, mens parkeringsbremsen er aktiveret. 	<ul style="list-style-type: none"> • Den aktive fartpilot kan ikke indstilles. <ul style="list-style-type: none"> ➤ Aktiv fartpilot med følgefunktion ved lav hastighed S. 447 ➤ Parkeringsbremse S. 496
	<ul style="list-style-type: none"> • Vises, når parkeringsbremsen aktiveres automatisk, mens systemet er i brug. 	<ul style="list-style-type: none"> ➤ Automatisk bremseholdefunktion S. 500 ➤ Parkeringsbremse S. 496
	<ul style="list-style-type: none"> • Vises, når du trykker på RES/+ eller SET/- knappen, mens bilen er i bevægelse, og der trædes på bremsepedalen. 	<ul style="list-style-type: none"> • Den aktive fartpilot kan ikke indstilles. <ul style="list-style-type: none"> ➤ Aktiv fartpilot med følgefunktion ved lav hastighed S. 447
	<ul style="list-style-type: none"> • Vises, hvis den aktive fartpilot annulleres, mens bilen er automatisk standset af den aktive fartpilot. 	<ul style="list-style-type: none"> • Træd straks på bremsepedalen.
	<ul style="list-style-type: none"> • Vises, hvis den automatiske bremseholdefunktion automatisk deaktiveres, mens den er aktiveret. 	<ul style="list-style-type: none"> • Træd straks på bremsepedalen.

Meddelelse	Betingelse	Forklaring
	<ul style="list-style-type: none"> Blinker, når systemet registrerer en sandsynlig kollision med et forankørende køretøj. Der høres en biplyd. 	<ul style="list-style-type: none"> Træf de nødvendige forholdsregler for at undgå en kollision (træd på bremsepedalen, skift kørebane osv.). <ul style="list-style-type: none"> ► Aktiv fartpilot med følgefunktion ved lav hastighed S. 447 ► Kollisionsbegrænsende bremsesystem S. 435
 (gul)	<ul style="list-style-type: none"> Vises, hvis bilen er ved at bevæge sig uden for den registrerede vognbane. 	<ul style="list-style-type: none"> Få kontrol over bilen, og hold den i midten af vognbanen. Meddelelsen forsvinder efter et stykke tid. <ul style="list-style-type: none"> ► Vognbaneassistent S. 467 ► Udvidet vognbaneassistent S. 478
 (rød)	<ul style="list-style-type: none"> Vises, hvis føreren blot hviler sine hænder på rattet eller slet ikke rører rattet, og bilen er ved at bevæge sig uden for den registrerede vognbane. Der høres også en biplyd. Blinker, hvis føreren blot hviler sine hænder på rattet eller slet ikke rører rattet. Der høres også en biplyd. Hvis føreren fortsætter med at køre på denne måde, ændres biplyden til ét langt bip, og vognbaneassistenten deaktiveres. 	<ul style="list-style-type: none"> Få kontrol over bilen, og hold den i midten af vognbanen. Meddelelsen forsvinder efter et stykke tid. <ul style="list-style-type: none"> ► Vognbaneassistent S. 467 Få kontrol over bilen med det samme; meddelelsen forsvinder. <ul style="list-style-type: none"> ► Vognbaneassistent S. 467
 (hvid)	<ul style="list-style-type: none"> Vises, når bilen er ved at bevæge sig uden for en registreret vognbane. Den udvidede vognbaneassistent styrer samtidig bilen og hjælper dig med at blive inden for den vognbane, du kører i. 	<ul style="list-style-type: none"> Få kontrol over bilen, og hold den i midten af vognbanen. Meddelelsen forsvinder efter et stykke tid. <ul style="list-style-type: none"> ► Udvidet vognbaneassistent S. 478

Meddelelse	Betingelse	Forklaring
	<ul style="list-style-type: none"> Vises, når vognbaneassistenten er aktiveret, eller der trykkes på knappen til vognbaneassistenten, men der er fejl i vognbaneassistenten. Vognbaneassistenten annulleres automatisk. Der høres samtidig en bilyd. 	<ul style="list-style-type: none"> Hvis indikatorerne til nogen andre systemer som f.eks. VSA-, ABS- eller bremsesystemet tændes, skal du tage de nødvendige forholdsregler. ► Indikatorer S. 106

Modeller med servicepåmindelsessystem

Meddelelse	Betingelse	Forklaring
	<ul style="list-style-type: none"> Vises, når et eller flere af servicepunkterne skal udføres inden for 30 dage. 	<ul style="list-style-type: none"> Den resterende tid tælles ned i dage. ► Servicepåmindelsessystem* S. 530
	<ul style="list-style-type: none"> Vises, når et eller flere af servicepunkterne skal udføres inden for 10 dage. 	<ul style="list-style-type: none"> Få det anførte servicearbejde udført hurtigst muligt. ► Servicepåmindelsessystem* S. 530
	<ul style="list-style-type: none"> Vises, hvis det indikerede servicearbejde stadigvæk ikke er blevet udført, når den resterende tid har nået 0. 	<ul style="list-style-type: none"> Bilen har passeret tidspunktet for påkrævet service. Få straks servicearbejdet udført, og sørg for at få nulstillet servicepåmindelsen. ► Servicepåmindelsessystem* S. 530

Instrumenter

Instrumenterne omfatter speedometeret, højspændingsbatteriopladningsmåleren, brændstofmåleren og de tilhørende indikatorer. De vises, når strømtilstanden er indstillet til TIL.

Speedometer

Viser kørehastigheden i km/t eller mph.

Brændstofmåler

Viser, hvor meget brændstof der er tilbage i tanken.

Speedometer

Du kan indstille speedometeret og de viste målinger til at vise enten km/t eller mph.

➤ **Skift måleenheder** S. 152

Brændstofmåler

BEMÆRK / NOTE

Du skal påfylde brændstof, når viseren nærmer sig **0**. Hvis du løber tør for brændstof, kan motoren sætte ud, hvilket kan beskadige katalysatoren.

Den faktiske brændstofmængde kan afvige fra det, som brændstofmåleren viser.

Højspændingsbatteriopladningsmåler

Viser højspændingsbatteriets resterende opladningsniveau.

Kilometertæller

Viser antal kilometer eller miles, som bilen har tilbagelagt.

Udetemperatur

Viser udetemperaturen i grader celsius.

Hvis udetemperaturen var under 3 °C, da du ændrede strømtilstanden til TIL, vil udetemperaturindikatoren blinke i 10 sekunder.

Justering af udetemperaturvisning

Justér temperaturmålingen op til ± 3 °C, hvis temperaturmålingen synes at være forkert.

Højspændingsbatteriopladningsmåler

Højspændingsbatteriopladningsniveauet kan falde i følgende situationer:

- Når 12 V batteriet er blevet udskiftet.
- Når 12 V batteriet er blevet frakoblet.
- Når højspændingsbatteriets styresystem korrigerer dets aflæsning.

Aflæsningen af opladningsniveauet korrigeres automatisk under kørslen.

Ændringer i højspændingsbatteriets temperatur kan øge eller reducere batteriets opladningskapacitet. Hvis temperaturændringer får batteriets kapacitet til at ændre sig, ændres antallet af indikatorer i batteriopladningsniveau måleren muligvis også, selv om opladningsniveauet forbliver det samme.

Udetemperatur

Temperatursensoren er placeret i forkofangeren. Varme fra vejen og udstødningsgas fra en anden bil kan påvirke temperaturmålingen, når bilen kører med en hastighed på under 30 km/t.

Det kan tage flere minutter for displayet at blive opdateret, efter at temperaturvisningen er stabiliseret.

Du kan justere temperaturvisningen.

► **Indstillinger*** S. 154

► **Funktioner, der kan tilpasses** S. 345

System til registrering af trafikskilte

Viser trafikskilte under kørslen.

Indikatoren blinker, når den maksimale hastighed på det trafikskilt, der registreres af systemet til registrering af trafikskilte, overskrides.

Ur

Viser klokkeslættet.

Du kan indstille klokkeslættet manuelt eller ændre urvisningen til 12 timers eller 24 timers format i førerinformationssystemet.

➤ **Ur** S. 166

➤ **Indstilling af ur** S. 304

Aktuel tilstand for den aktive fartpilot med følgefunktion ved lav hastighed og vognbaneassistenten

Viser den aktuelle tilstand for den aktive fartpilot med følgefunktion ved lav hastighed og vognbaneassistenten.

➤ **Aktiv fartpilot med følgefunktion ved lav hastighed** S. 447

➤ **Vognbaneassistent** S. 467

System til registrering af trafikskilte

Du kan slå indstillingen for advarsel om for høj hastighed i systemet til registrering af trafikskilte til og fra.

➤ **Indstillinger*** S. 154

➤ **Funktioner, der kan tilpasses** S. 345

* Ikke tilgængelig på alle modeller

Førerinformationssystem

Førerinformationssystemet viser oplysninger som f.eks. bilens forventede køreafstand og brændstoføkonomi. Det viser også meddelelser som f.eks. advarsler og andre nyttige oplysninger.

Ændring af displayvisning

Tryk på  knappen (hjem), og brug derefter venstre vælgerhjul til at rulle til det indhold, du vil se. Tryk på venstre vælgerhjul for at få vist detaljerede oplysninger.

Ændring af displayvisning

Hvis du vil vende tilbage til det forrige skærmbillede, skal du trykke på  knappen (tilbage).

Du kan tilføje eller slette indholdet på instrumentet.

 **Tilpas display** S. 153

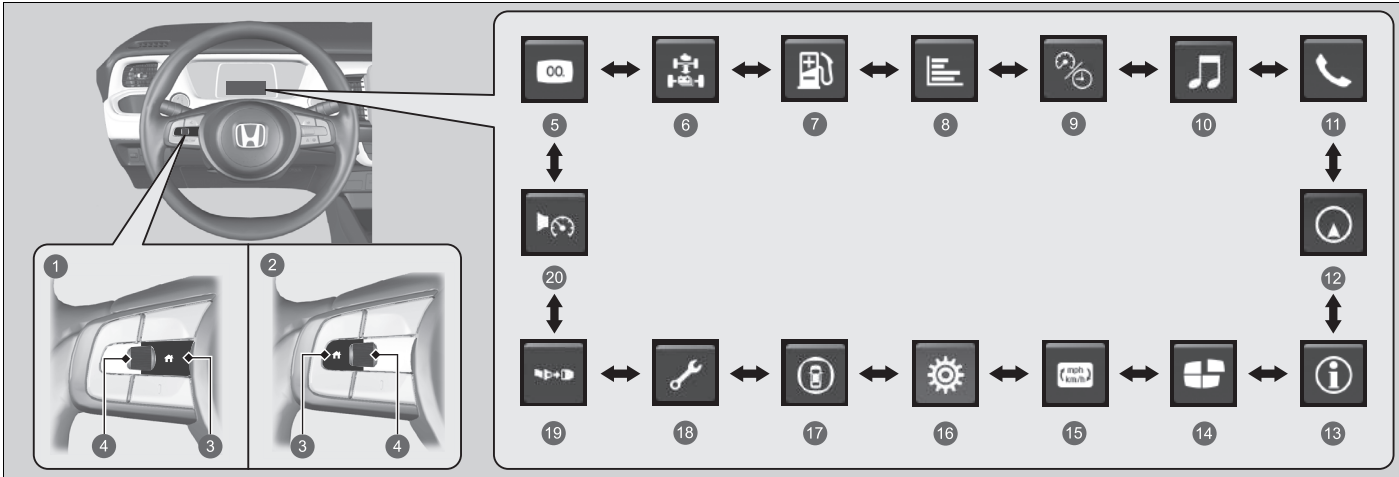

- ❶ Modeller med lydanlæg med standarddisplay
- ❷ Modeller med lydanlæg med farvedisplay
- ❸ knap (hjem)
- ❹ Venstre vælgerhjul
- ❺ Enkel ➤ S. 142
- ❻ Effektflow ➤ S. 143
- ❼ Rækkevidde og brændstof ➤ S. 144
- ❽ Brændstoføkonomi ➤ S. 145
- ❾ Hastighed og tid ➤ S. 146
- ❿ Lyd* ➤ S. 148

- ⓫ Telefon* ➤ S. 148
- ⓬ Navigation* ➤ S. 148
- ⓭ Oplysninger ➤ S. 153
- ⓮ Tilpas visning ➤ S. 153
- ⓯ Skift enheder ➤ S. 152
- ⓰ Indstillinger* ➤ S. 154
- ⓱ Sikkerhedshjælp ➤ S. 151
- ⓲ Vedligeholdelse* ➤ S. 150
- ⓳ Sikkerhedsseler ➤ S. 150
- ⓴ Hastighedsalarm ➤ S. 149

* Ikke tilgængelig på alle modeller

■ Enkel

Ved at vælge den enkle tilstand kan du indstille instrumentvisningen til de absolut nødvendige oplysninger.

Effektflow

Viser effektflowet for elmotoren og benzinmotoren og angiver dermed bilens effektkilde, og om batteriet oplades.

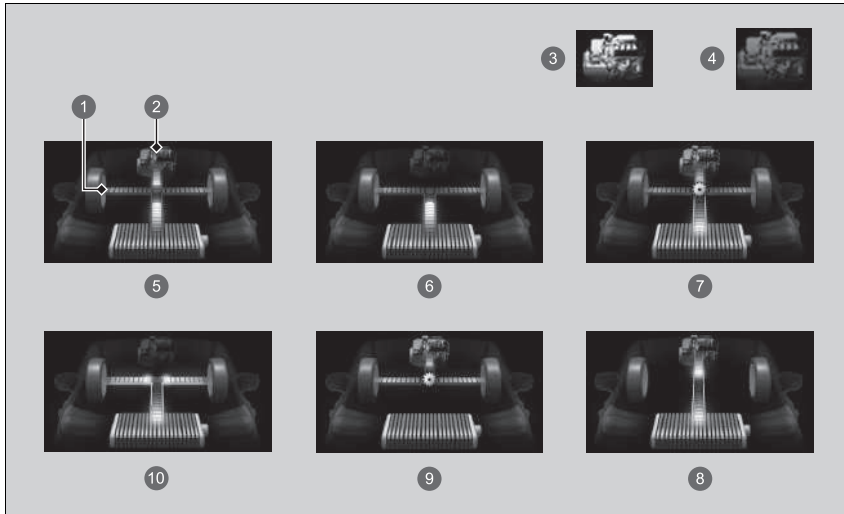

1 Effektflow 2 Motor 3 Motor TIL 4 Motor FRA

5 **Hybridbil:** Effekten leveres af elmotoren og benzinmotoren.

6 **Elbil:** Effekten leveres af elmotoren.

7 **Benzinmotor (direkte kraftoverføring):** Benzinmotoren kører, og elmotoren oplader højspændingsbatteriet.

8 Benzinmotoren kører, og elmotoren oplader højspændingsbatteriet.

9 Effekten leveres udelukkende af benzinmotoren.

10 **Regenerering:** Elmotoren oplader højspændingsbatteriet.

Effektflow

Mens bilen holder stille med motoren i gang, kan følgende blive vist i førerinformationssystemet.

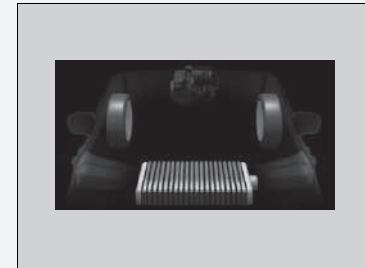

Rækkevidde/brændstof/triptæller

Rul på venstre vælgerhjul for at skifte mellem triptæller A og triptæller B.



- 1 Triptæller A
- 2 Gennemsnitligt brændstofforbrug
- 3 Aktuelt brændstofforbrug
- 4 Rækkevidde
- 5 Triptæller B

■ Triptæller

Viser det antal kilometer eller miles, som bilen har tilbagelagt siden sidste nulstilling. Triptæller A og B kan benyttes til måling af to separate ture.

Nulstilling af triptæller

Nulstil triptælleren ved at hente den frem, trykke på venstre vælgerhjul og derefter vælge

Nulstil. Triptælleren nulstilles til **0.0**.

■ Gennemsnitlig brændstoføkonomi

Viser anslået gennemsnitligt brændstofforbrug for hver triptæller i l/100km eller mpg. Displayet opdateres med valgte intervaller. Når en triptæller nulstilles, nulstilles det gennemsnitlige brændstofforbrug også.

■ Aktuelt brændstofforbrug

Viser det aktuelle brændstofforbrug som et søjlediagram i l/100 km eller mpg.

■ Rækkevidde

Viser det anslåede antal kilometer, som du kan tilbagelægge med det resterende brændstof. Dette anslåede antal kilometer er baseret på bilens aktuelle brændstoføkonomi.

Brændstoføkonomi

Viser den gennemsnitlige brændstoføkonomi i de tre seneste tændingscyklusser (1-3) samt den aktuelle tændingscyklus (0) i l/100 km eller mpg.

Hver gang du indstiller strømtilstanden til TIL, opdateres displayet, og den ældste registrering slettes.

☒ Triptæller

Skift mellem triptæller A og triptæller B ved at rulle på venstre vælgerhjul.

☒ Gennemsnitlig brændstoføkonomi

Du kan ændre, hvornår det gennemsnitlige brændstofforbrug skal nulstilles.

☒ **Indstillinger*** S. 154

☒ **Funktioner, der kan tilpasses** S. 345

* Ikke tilgængelig på alle modeller

Hastighed og tid

Rul på venstre vælgerhjul for at skifte mellem triptæller A og triptæller B.

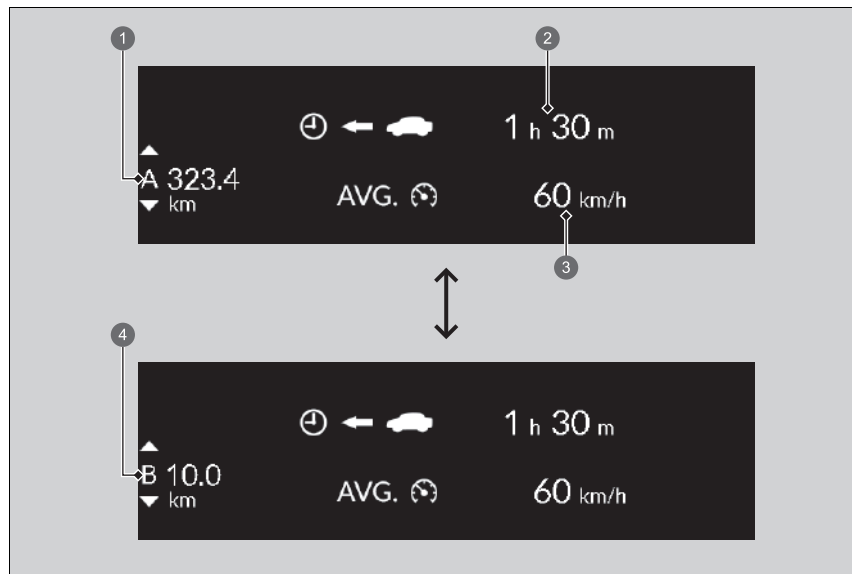

- ① Triptæller A
- ② Forløbet tid
- ③ Gennemsnitshastighed
- ④ Triptæller B

■ Triptæller

☞ **Triptæller** S. 145

■ Forløbet tid

Viser den forløbne tid, siden triptæller A eller B blev nulstillet.

■ Gennemsnitshastighed

Viser gennemsnitshastigheden i km/t eller mph, siden triptæller A eller triptæller B blev nulstillet.

☞ Forløbet tid

Du kan ændre, hvornår den forløbne tid skal nulstilles.

☞ **Indstillinger*** S. 154

☞ **Funktioner, der kan tilpasses** S. 345

☞ Gennemsnitshastighed

Du kan ændre, hvornår gennemsnitshastigheden skal nulstilles.

☞ **Indstillinger*** S. 154

☞ **Funktioner, der kan tilpasses** S. 345

* Ikke tilgængelig på alle modeller

■ Lyd*

Viser de aktuelle audiooplysninger.

➤ **Grundlæggende betjening** S. 241, 286

■ Telefon*

Viser de aktuelle telefonoplysninger.

➤ **Håndfrit telefonsystem** S. 269, 359

■ Navigation*

■ Kompas

Viser kompasskærbilledet.

■ Trinvis rutevejledning

Når navigationssystemet, Android Auto eller Apple CarPlay giver kørselsvejledning, får du vist en trinvis rutevejledning til din destination.

➤ **Se manualen til navigationssystemet**

➤ **Apple CarPlay** S. 337

➤ **Android Auto** S. 341

» Navigation*

Du kan vælge, om den trinvis rutevejledning skal slås til eller ej under navigation.

➤ **Funktioner, der kan tilpasses** S. 345

Når kompasset eller den trinvis rutevejledning vises, kan du betjene nogle af navigationssystemets funktioner i førerinformationssystemet ved at rulle på venstre vælgerhjul.

➤ **Se manualen til navigationssystemet**

Hastighedsalarm

Aktiverer hastighedsalarmen og ændrer indstillingen for alarmhastighed.

Ved at rulle på venstre vælgerhjul ændres hastighedsalarmindstillingen på følgende måde:

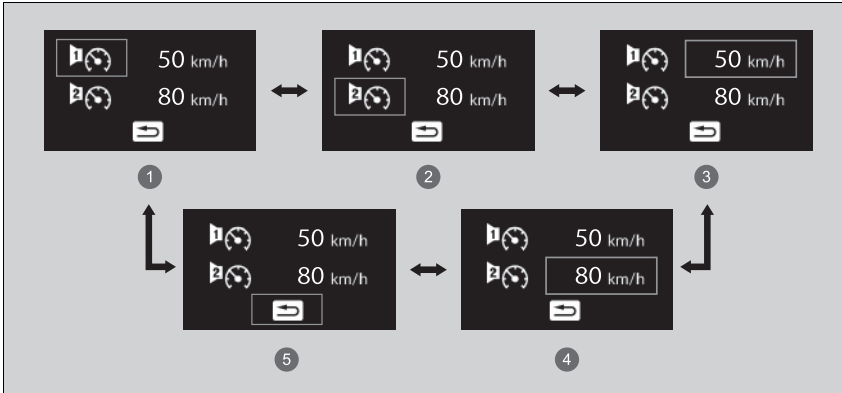

- ① Hastighedsalarm 1 til/fra*1
 - ② Hastighedsalarm 2 til/fra*1
 - ③ Hastighedsindstilling for hastighedsalarm 1 [50 km/t*1]
 - ④ Hastighedsindstilling for hastighedsalarm 2 [80 km/t*1]
 - ⑤ Tilbage
- *1: Standardindstilling

■ Sikkerhedsseler

Vises, når en af sikkerhedsselerne spændes eller løsnes.

■ Vedligeholdelse*

Viser servicepåmindelsessystemet.

➤ **Servicepåmindelsessystem*** S. 530

Sikkerhedshjælp

Angiver status for den udvidede vognbaneassistent, blindvinkelassistenten* og det kollisionsbegrænsende bremsesystem, dvs. Til, Fra eller Fejl, efter farve og bogstaver.

Følgende farver angiver status for et af de ovennævnte systemer:

- Grøn: Systemet er slået til.
- Grå: Systemet er slået fra.
- Gul: Der er en fejl i systemet.

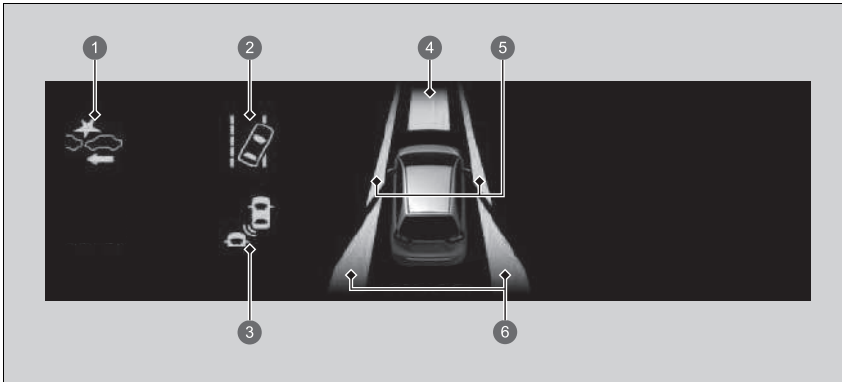

- 1 Ikon og statusoplysninger for det kollisionsbegrænsende bremsesystem
- 2 Ikon og statusoplysninger for den udvidede vognbaneassistent
- 3 Ikon og statusoplysninger for blindvinkelassistenten*
- 4 Områdeoplysninger for det kollisionsbegrænsende bremsesystem
- 5 Områdeoplysninger for den udvidede vognbaneassistent
- 6 Områdeoplysninger for blindvinkelassistenten*

* Ikke tilgængelig på alle modeller

►► Sikkerhedshjælp

Hvis et system vises med farven gul, skal bilen efterses af en forhandler med det samme.

For at slå det enkelte system til eller fra skal du først dreje på venstre vælgerhjul for at skifte display. I det næste display kan du vælge, hvilket system der skal slås til eller fra.

- **Aktivering og deaktivering af den udvidede vognbaneassistent** S. 482
- **Blindvinkelassistent*** S. 427
- **Aktivering og deaktivering af kollisionsbegrænsende bremsesystem** S. 439

Du kan også få bekræftet status for den enkelte funktion ud fra farven på indikatoren for sikkerhedshjælp.

- **Indikator for sikkerhedshjælp (gul)** S. 121
- **Indikator for sikkerhedshjælp (grøn/grå)** S. 123

■ Skift måleenheder

Giver dig mulighed for at få vist en anden hastighed i førerinformationssystemet og indstille de viste målinger til at vise enten km/t eller mph.

Tryk på og hold venstre vælgerhjul inde, når du vælger  i førerinformationssystemet. Hver gang du gør det, skifter måleenheden fra km/t til mph eller omvendt. Efterfølgende vises et bekræftelsesskærbillede i et par sekunder.



Tilpas display

Ændr indstillingerne efter din smag.

Organisér indhold

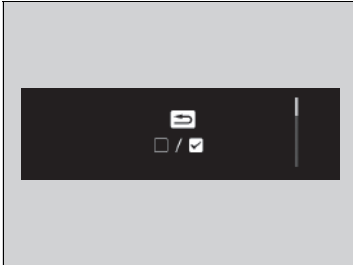
Du kan vælge, hvilke ikoner der skal vises på startskærbilledet.



1. Brug venstre vælgerhjul til at rulle til og vælg , og tryk derefter på venstre vælgerhjul.
2. Brug venstre vælgerhjul til at rulle til og vælg  / , og tryk derefter på venstre vælgerhjul.
3. Rul på venstre vælgerhjul for at skifte mellem ikonerne, og tryk derefter på venstre vælgerhjul for at markere dem eller for at fjerne markeringen af dem.

► Tilpas display

Ikoner, der er grå, kan ikke fjernes fra startskærbilledet.



Oplysninger

- Advarsels- og informationsmeddelelser i førerinformationssystemet S. 124

■ Indstillinger*

Med førerinformationssystemet kan du tilpasse visse funktioner.

■ Tilpasning

Tryk på  knappen (hjem), og vælg derefter  skærbilledet (indstillinger) ved at rulle på venstre vælgerhjul, mens strømtilstanden er indstillet til TIL, bilen holder helt stille, og gearvælgeren er i positionen . Tryk derefter på venstre vælgerhjul.

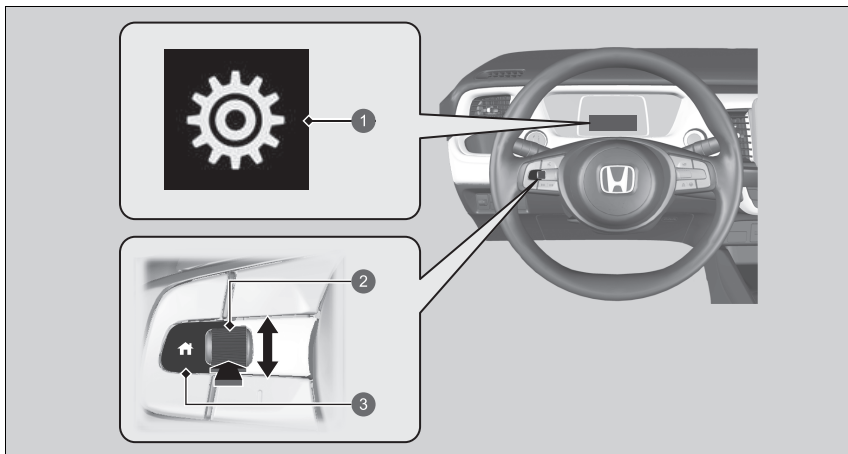

- 1 Førerinformationssystem
- 2 Venstre vælgerhjul
- 3  knap (hjem)

►► Indstillinger*

Rul på venstre vælgerhjul for at tilpasse andre funktioner.

 **Liste over indstillinger, der kan tilpasses**

S. 155

 **Eksempel på tilpasning af indstillinger** S. 159

Når du tilpasser indstillingerne, skal du skifte til .

■ **Liste over indstillinger, der kan tilpasses**

Konfigurations-gruppe	Funktioner, der kan tilpasses	Beskrivelse	Mulige indstillinger
Dæktryk advarselssystem	—	Initialiserer dæktrykadvarselssystemet.	Initialiser/Annuller
	Advarselsafstand til køretøj foran	Ændrer den afstand, ved hvilken det kollisionsbegrænsende bremsesystem udsender en advarsel.	Lang/Normal*¹/Kort
Systemopsætning fører-assist	ACC Advarselstone køretøj foran	Får systemet til at bippe, når systemet registrerer et køretøj, eller når køretøjet kommer uden for den aktive fartpilots rækkevidde.	TIL/FRA*¹
	Indstilling vognbaneassistent	Ændrer indstillingen for den udvidede vognbaneassistent.	Tidlig/Normal/Forsinket*¹
	Annulleringslyd vognbaneassistent	Får systemet til at bippe, når vognbaneassistenten afbrydes.	TIL/FRA*¹
	System til genkendelse af trafikskilte	Slår systemet til registrering af trafikskilte til og fra.	TIL*¹/FRA
	Advarsel om for høj hastighed i systemet til registrering af trafikskilte	Slår advarsel om for høj hastighed i systemet til registrering af trafikskilte til og fra.	TIL*¹/FRA

* 1: Standardindstilling

Konfigurations-gruppe	Funktioner, der kan tilpasses	Beskrivelse	Mulige indstillinger
Instrument indstilling	Sprog	Ændrer det viste sprog.	ENGLISH^{*1}/DEUTSCH/ ITALIANO/FRAŇCAIS/ ESPAŇOL/Polski/PORTUGUÊS/ NEDERLANDS/DANSK/ SVENSKA/NORSK/SUOMI/ РУССКИЙ/TÜRK
	Advarselsmeddelelse	Slår advarselsmeddelelser i førerinformationssystemet til og fra.	TIL/FRA^{*1}
	Justér udetemperaturvisning	Justerer temperaturvisningen med nogle få grader.	-3 °C ~ ±0 °C^{*1} ~ +3 °C
	"Trip A" nulstilling	Ændrer indstillingen for, hvordan du nulstiller triptæller A, gennemsnitlig brændstoføkonomi A, gennemsnitshastighed A og forløbet tid A.	Ved fuld tankning/Når tændingen afbrydes/ Manuel nulstilling^{*1}
	"Trip B" nulstilling	Ændrer indstillingen for, hvordan du nulstiller triptæller B, gennemsnitlig brændstoføkonomi B, gennemsnitshastighed B og forløbet tid B.	Ved fuld tankning/Når tændingen afbrydes/ Manuel nulstilling^{*1}

* 1: Standardindstilling

Konfigurations-gruppe	Funktioner, der kan tilpasses	Beskrivelse	Mulige indstillinger
Instrument indstilling	Indstil lydstyrke alarm	Ændrer lydstyrken for alarmerne, f.eks. lydsignaler, advarsler og lyd for afviserblink osv.	Højt/Middel^{*1}/Lavt
	Hastigheds/distance enhed	Vælger tripmålerens enheder.	Venstrestyret model km/t·km^{*1}/mph·miles Højrestyret model km/t·km/mph·miles^{*1}
Lysopsætning	Automatisk fjernlyssystem	Aktiverer og deaktiverer det automatiske fjernlyssystem.	TIL^{*1}/FRA
	Varighed af indvendig lysdæmpning	Ændrer tidsrummet, hvori de indvendige lamper forbliver tændt, efter at du har lukket dørene.	60sek./30sek.^{*1}/15sek.
	Forlygter auto sluk timer	Ændrer tidsrummet, hvori de udvendige lygter forbliver tændt, efter at du har lukket førerdøren.	60sek./30sek./15sek.^{*1}/0sek.
	Nærlys integration med viskere	Ændrer indstillingerne for viskerfunktionen, når forlygterne automatisk tænder, mens kontakten til forlygterne er i positionen AUTO .	TIL^{*1}/FRA



*1: Standardindstilling

Konfigurationsgruppe	Funktioner, der kan tilpasses	Beskrivelse	Mulige indstillinger
	Nøglefri låsesked	LÅS/LÅS OP - De udvendige lygter blinker.	TIL^{*1}/FRA
Dør opsætning	Sikkerheds genlåsningstimer	Ændrer den tid, det tager for dørene at genlåse og for sikkerhedssystemet at blive indstillet, efter at du låser bilen op uden at åbne en dør.	90sek./60sek./30sek.^{*1}
Nulstilling af vedligeholdelse*	—	Nulstiller servicepåmindelsessystemvisningen, når der er udført servicearbejde.	Annuller/Alle punkter som skal serviceres/Kun punkt A/ Kun punkt B/Kun punkt 0/ Kun punkt 1/Kun punkt 2/ Kun punkt 3/Kun punkt 4/ Kun punkt 5/Kun punkt 6/ Kun punkt 7/Kun punkt 8/ Kun punkt 9
Nulstil indstilling	—	Annullerer de tilpassede ændringer, du har foretaget, eller gendanner dem til fabriksindstillingerne.	OK/Annuller

*1: Standardindstilling

■ Eksempel på tilpasning af indstillinger

Trinnene til ændring af indstillingen **"Trip A" nulstilling** til **Ved fuld tankning** vises nedenfor. Standardindstillingen for **"Trip A" nulstilling** er **Manuel nulstilling**.

1. Tryk på  knappen for at vælge , og tryk derefter på venstre vælgerhjul.

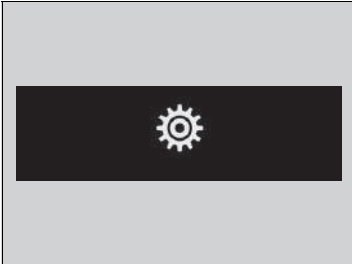

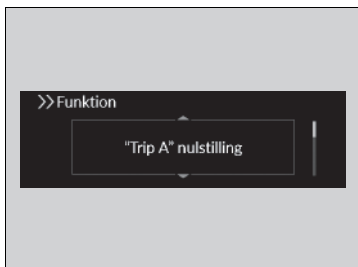
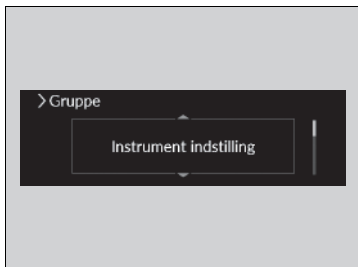

2. Rul på venstre vælgerhjul, indtil **Instrument indstilling** vises på displayet.
3. Tryk på venstre vælgerhjul.
 - **Sprog** vises først på displayet.

4. Rul på venstre vælgerhjul, indtil **"Trip A" nulstilling** vises i displayet, og tryk derefter på venstre vælgerhjul.
 - Displayet skifter til tilpasningsskærbilledet, hvor du kan vælge **Ved fuld tankning**, **Når tændingen afbrydes**, **Manuel nulstilling** eller **Tilbage**.

5. Rul på venstre vælgerhjul, og vælg **Ved fuld tankning**, og tryk derefter på venstre vælgerhjul.
 - Skærbilledet **Ved fuld tankning** vises, og derefter vender displayet tilbage til tilpasningsskærbilledet.



6. Rul på venstre vælgerhjul, indtil **Tilbage** vises i displayet, og tryk derefter på venstre vælgerhjul.
7. Gentag trin 6, indtil du vender tilbage til det normale skærbillede.

Score for tændingscyklus/levetidspoint

Vises i nogle sekunder, når strømtilstanden indstilles til KØRETØJ FRA. Hver har tre faser.
Afhængigt af din kørestil gøres bladikonet/bladikonerne større, og måleren stiger eller falder for at angive, at du har nået et andet niveau, hvad angår brændstoføkonomi.



- ① Score for tændingscyklus
- ② Videre til andet trin
- ③ Videre til tredje trin
- ④ Tilbage til andet trin
- ⑤ Tilbage til første trin
- ⑥ Levetidspoint

■ Nulstilling af score for tændingscyklus

1. Sørg for, at gearvælgeren er i positionen **P**. Indstil strømtilstanden til TIL.
2. Hvis ECON-tilstand er aktiveret, skal du trykke på **ECON** knappen for at deaktivere den.
3. Skift strømtilstanden til KØRETØJ FRA.
4. Skift strømtilstanden til TIL igen.
 - ▶ Sørg for at gennemgå trin 4 til 6 inden for 30 sekunder.
5. Træd bremsepedalen ned to gange.
6. Tryk på **ECON** knappen to gange.
7. Skift strømtilstanden til KØRETØJ FRA.

Betjeningsanordninger

Dette afsnit indeholder oplysninger om betjening af instrumenter, kontakter og betjeningsanordninger.

Ur	166
Låsning og oplåsning af døre	
Nøgle.....	167
Lav signalstyrke fra den nøglefri fjernbetjening.....	169
Låsning/oplåsning af døre udefra.....	170
Låsning/oplåsning af døre indefra.....	176
Børnesikringslåse.....	178
Bagklap	179
Sikkerhedssystem	
Startspærrefunktion.....	181
Sikkerhedssystemets alarm *.....	182
Dobbeltlås *.....	183

Åbning og lukning af ruderne	184
Betjening af kontakter omkring rattet	
POWER knap.....	188
Lygter.....	191
Justering af forlygter.....	198
Automatisk fjernlys.....	199
Vinduesviskere og sprinklere.....	202
Lysstyrkeregulering.....	206
Knap til elbagrude/elopvarmede sidespejle.....	205
Ratindstilling.....	207

Indstilling af spejle	
Indvendigt bakspejl.....	208
Elsidespejle.....	209
Indstilling af sæder	211
Interiør-komfortfaciliteter	222
Klimaanelæg	233

* Ikke tilgængelig på alle modeller

Indstilling af ur

Klokkeslættet kan justeres i urvisningen, når strømtilstanden er indstillet til TIL.

» Indstilling af ur

Modeller med lydanlæg med standarddisplay

Du kan indstille klokkeslættet og tilpasse urvisningen.

➔ **Indstilling af ur** S. 304

Modeller med lydanlæg med standarddisplay

Uret i instrumentpanelet ændres også, når uret på audio-/informationskærmen justeres.

» Brug af MENU/CLOCK knappen

Modeller med lydanlæg med farvedisplay

Disse indikationer anvendes til at vise, hvordan vælgeknapen betjenes.

Drej på  for at vælge.

Tryk på  for at bekræfte dit valg.

Du kan tilpasse visningen af uret til 12 timers eller 24 timers format.

➔ **Sådan tilpasses indstillingerne** S. 265

Regulering af klokkeslæt

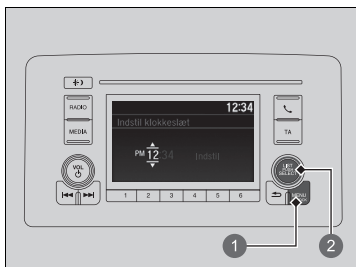

1 MENU/CLOCK knap



2 Vælgeknap



Modeller med lydanlæg med farvedisplay



■ Brug af MENU/CLOCK knappen

1. Tryk på og hold **MENU/CLOCK** knappen nede.

▶ **Indstil klokkeslæt** vælges.

2. Drej på  for at vælge timer, og tryk derefter på .

3. Drej på  for at vælge minutter, og tryk derefter på .

4. For at komme ind i indstillingen skal du dreje på , vælge **Indstil** og derefter trykke på .

Nøgler

Bilen leveres med følgende nøgler:

Nøglefri fjernbetjening



Med nøglerne kan elsystemet slås til og fra og alle dørene, bagklappen og brændstofklappen låses op og i.

Indbygget nøgle

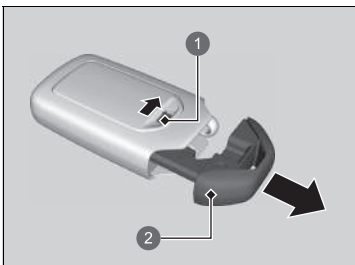

Den indbyggede nøgle kan anvendes til at låse/ oplåse dørene, hvis batteriet i den nøglefri fjernbetjening bliver for svagt, og den elektriske funktion til låsning/oplåsning af dørene deaktiveres.

For at tage den indbyggede nøgle ud skydes udløserknappen til side, hvorefter nøglen trækkes ud. Den indbyggede nøgle sættes i igen ved at trykke den ind i den nøglefri fjernbetjening, indtil den klikker.

- 1 Udløserknap
- 2 Indbygget nøgle

Nøgler

Alle nøgler er udstyret med en startspærrefunktion. Startspærrefunktionen beskytter bilen mod tyveri.

➤ **Startspærrefunktion** S. 181

Følg nedenstående råd for at undgå, at nøglerne bliver beskadiget:

- Efterlad ikke nøglerne i direkte sollys eller på steder med høje temperaturer eller høj luftfugtighed.
- Pas på ikke at tabe nøglerne eller at placere tunge ting oven på dem.
- Hold nøglerne væk fra væsker, støv og sand.
- Skil ikke nøglerne ad, undtagen når der skal skiftes batterier.

Hvis de elektriske kredse i nøglerne bliver beskadiget, vil elsystemet muligvis ikke aktivere eller fjernbetjeningen ikke fungere.

Hvis nøglerne ikke fungerer, skal du få dem eftersat af din forhandler.

■ Nøglenummermærke

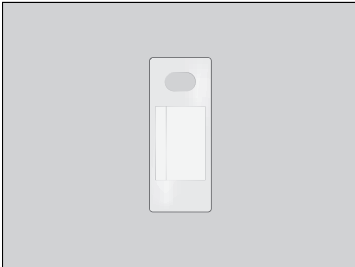

Det indeholder et nummer, som skal bruges, hvis du vil købe en ekstra nøgle.

▣ Nøglenummermærke

Sørg for at opbevare nøglenummermærket et sikkert sted uden for bilen.

Hvis du ønsker at købe en ekstra nøgle, skal du kontakte din forhandler.

Hvis du mister din nøgle, og du ikke kan slå elsystemet til, skal du kontakte din forhandler.

Lav signalstyrke fra den nøglefri fjernbetjening

Bilen udsender radiobølger for at finde den nøglefri fjernbetjening, når dørene, bagklappen og brændstofklappen låses/låses op*, eller for at aktivere elsystemet.

I følgende tilfælde kan funktioner som låsning/oplåsning* af dørene og bagklappen eller aktivering af elsystemet forhindres eller fungere ustabil:

- Kraftige radiobølger udsendes af udstyr i nærheden.
- Du bærer den nøglefri fjernbetjening sammen med telekommunikationsudstyr, bærbare computere, mobiltelefoner eller trådløse enheder.
- Den nøglefri fjernbetjening er i berøring med eller er dækket af en metalgenstand.

⌘ Lav signalstyrke fra den nøglefri fjernbetjening

Kommunikationen mellem den nøglefri fjernbetjening og bilen forbruger strøm fra batteriet i den nøglefri fjernbetjening.

Batteriets levetid er ca. to år, men dette varierer, afhængigt af hvor ofte fjernbetjeningen bruges.

Der forbruges strøm fra batteriet, hver gang den nøglefri fjernbetjening modtager kraftige radiobølger. Undgå at placere den tæt på elektriske apparater såsom fjernsyn og computere.

Det er muligt at reducere batteriforbruget ved at slå radiobølgemodtagelse fra. Når du holder knapperne til låsning/oplåsning nede samtidig i ca. tre sekunder, blinker lysdioden to gange, og radiobølgemodtagelse slås fra. Hvis du trykker på en af knapperne på den nøglefri fjernbetjening én gang, begynder den at modtage radiobølger igen.

* Ikke tilgængelig på alle modeller

Låsning/oplåsning af døre udefra

■ Brug af det nøglefri adgangssystem *

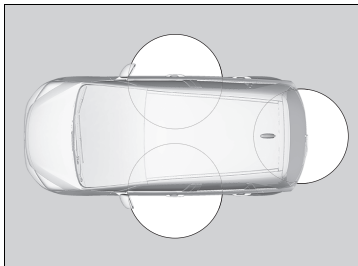

Når du har den nøglefri fjernbetjening på dig, kan du låse dørene og brændstofklappen op/i og åbne bagklappen.

Du kan låse dørene og bagklappen op/i inden for en radius af ca. 80 cm fra det udvendige dørhåndtag eller fra bagklappens udvendige håndtag.

►► Låsning/oplåsning af døre udefra

Hvis kontakten til interiørlyset er i positionen "tændt ved døråbning", tændes interiørlyset, når du låser dørene og bagklappen op.

Ingen af dørene åbnes: Lyset slukker langsomt efter 30 sekunder.

Døre og bagklap låses igen: Lyset slukkes med det samme.

► **Interiørlys** S. 222

►► Brug af det nøglefri adgangssystem *

Hvis du ikke åbner en dør eller bagklappen inden for 30 sekunder efter at have låst bilen op med det nøglefri adgangssystem, låses dørene og bagklappen automatisk igen.

Du kan kun låse dørene op og i vha. det nøglefri adgangssystem, når strømtilstanden er indstillet til KØRETØJ FRA (LÅST).

■ Låsning af døre og bagklap

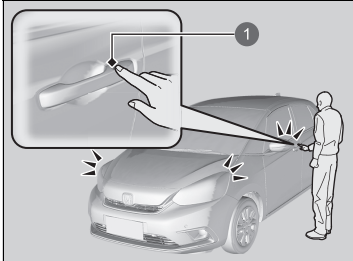

1 Dørlåssensor

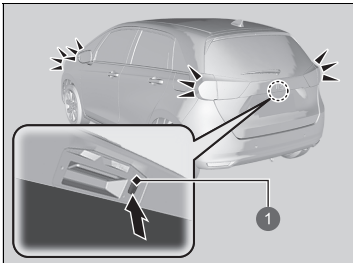

1 Låseknop

Tryk på dørlåssensoren på fordøren, eller tryk på låseknappen på bagklappen.

- Visse udvendige lygter blinker tre gange, alle dørene og bagklappen låses, og sikkerhedssystemets alarm aktiveres.

☒ Brug af det nøglefri adgangssystem*

- Efterlad ikke den nøglefri fjernbetjening i bilen, når du stiger ud. Tag den med dig.
- Selv om du ikke har den nøglefri fjernbetjening på dig, kan du låse dørene og bagklappen op/i, hvis en anden med fjernbetjeningen på sig er inden for rækkevidde.
- Hvis den nøglefri fjernbetjening er inden for rækkevidde, kan der ske det, at dørene låses op/i, hvis dørhåndtaget dækkes af vand i tilfælde af kraftig regn eller ophold i en bilvask.
- Hvis du tager fat i et dørhåndtag eller rører en dørlåssensor med handsker på, kan dørsensoren være langsom til at reagere, eller den reagerer muligvis slet ikke, og døren låses således ikke op/i.
- Når du låser døren, har du op til 2 sekunder, hvor du kan trække i håndtaget for at kontrollere, om døren er låst. Hvis du er nødt til at låse døren op, lige efter at du har låst den, skal du vente i mindst 2 sekunder, før du tager fat i håndtaget. Ellers låser døren ikke op.
- Døren åbnes måske ikke, hvis du trækker i den straks efter at have grebet fat i dørhåndtaget. Grib fat i håndtaget igen, og vent, indtil døren er låst op, før du trækker i håndtaget.
- Selv inden for en radius af 80 cm er det ikke sikkert, at du kan låse dørene og bagklappen op/i med den nøglefri fjernbetjening, hvis den er over eller under det udvendige dørhåndtag.
- Den nøglefri fjernbetjening fungerer muligvis ikke, hvis den er for tæt på døren og dørruden.

* Ikke tilgængelig på alle modeller

■ Oplåsning af døre og bagklap

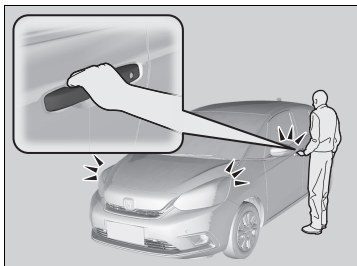

Grib fat i dørhåndtaget foran:

- ▶ Alle døre, bagklappen og brændstofklappen låses op.
- ▶ Visse udvendige lygter blinker én gang.

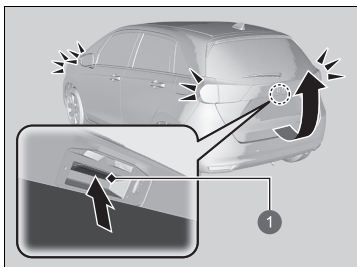

Tryk på det udvendige håndtag:

- ▶ Bagklappen låses op.
- ▶ Visse udvendige lygter blinker én gang.
- ▶ **Åbning/lukning af bagklappen** S. 180

1 Udvendigt håndtag

Brug af fjernbetjeningen

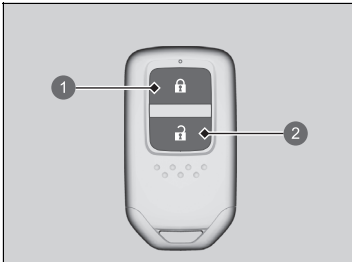

- 1 Låseknop
- 2 Oplåsningsknop

■ Låsning af døre og bagklap

Tryk på låseknappen.

- Nogle af de udvendige lygter blinker tre gange, og alle døre, bagklappen, brændstokklappen og sikkerhedssystemet* låses.

■ Oplåsning af døre og bagklap

Tryk på oplåsningsknappen.

- Visse af de udvendige lygter blinker én gang, og alle døre, bagklappen og brændstokklappen låses op.

» Brug af fjernbetjeningen

Hvis du ikke åbner en dør eller bagklappen inden for 30 sekunder efter at have låst bilen op med fjernbetjeningen, låses dørene og bagklappen automatisk igen. Du kan ændre denne indstilling.

» Modeller med lydanlæg med farvedisplay

» **Indstillinger*** S. 154

» Modeller med lydanlæg med standarddisplay

» **Sådan tilpasses køretøjsindstillingerne**
S. 352

Du kan kun låse dørene op og i vha. fjernbetjeningen, når strømtilstanden er indstillet til KØRETØJ FRA (LÅST).

» Højrestyrede modeller med nøglefrit adgangssystem

Du kan ikke låse dørene udefra, når den nøglefri fjernbetjening befinder sig inde i bilen, og der høres en biplyd. Hvis du vil låse en dør, mens den nøglefri fjernbetjening stadig befinder sig inde i bilen, skal du gøre et af følgende fire gange:

- Tryk på låseknappen på den nøglefri fjernbetjening.
- Drej nøglen i dørlåsen til låseposition.
- Tryk på dørlåssensoren på fordøren, eller tryk på låseknappen på bagklappen.

Fjernbetjeningen reagerer på laveffektssignaler, hvorfor reaktionsafstanden kan variere alt efter omgivelserne.

Fjernbetjeningen kan ikke låse bilen, når en dør eller bagklappen er åben.

* Ikke tilgængelig på alle modeller

■ Låsning/oplåsning af dørene med nøgle

Hvis låse- eller oplåsningsknappen på den nøglefri fjernbetjening ikke fungerer, bruges nøglen i stedet for.

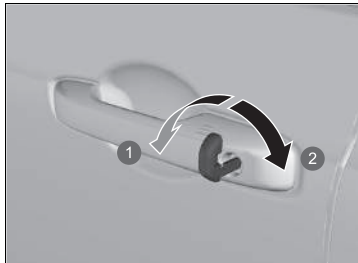

① Låst

② Låst op

Indsæt nøglen, og drej den.

» Brug af fjernbetjeningen

Hvis fjernbetjeningens reaktionsafstand varierer, skal batteriet nok udskiftes.

Hvis LED'en ikke lyser, når du trykker på en knap, skal batteriet udskiftes.

» **Udskiftning af knapcellebatteriet** S. 579

» Låsning/oplåsning af dørene med nøgle

Når du låser/oplåser førerdøren med nøglen, låses/oplåses alle de andre døre samtidig.

Hvis du låser en dør op med den indbyggede nøgle, mens sikkerhedssystemet er aktiveret, slukkes alarmen.

■ Låsning af dør uden brug af nøgle

Hvis du ikke har nøglen på dig, eller hvis du af en eller anden grund ikke kan låse en dør med nøglen, kan du låse døren uden.

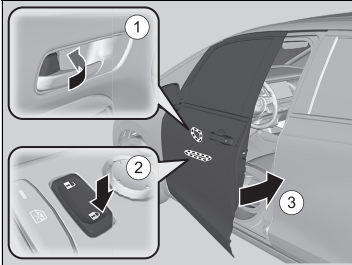

■ Låsning af førerdøren

Skub låsetappen fremad ①, eller skub hovedkontakten til centrallåsen i låseretningen ②, og hold derefter ud i det udvendige dørhåndtag ③. Luk døren, og slip derefter håndtaget.

■ Låsning af passagerdørene

Skub låsetappen fremad, og luk døren.

■ System til forebyggelse af at blive låst ude

Dørene og bagklappen kan ikke låses, når den nøglefri fjernbetjening befinder sig inde i bilen.

► Låsning af dør uden brug af nøgle

Når du låser førerdøren, låses alle de andre døre og bagklappen samtidig.

Før en dør låses, skal du sikre dig, at nøglen ikke befinder sig inde i bilen.

Låsning/oplåsning af døre indefra

■ Brug af låsetappen

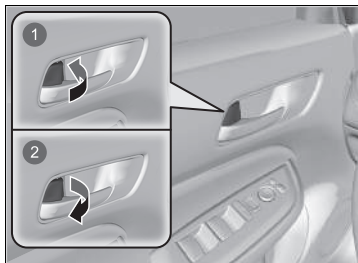

- 1 Låsning
- 2 Oplåsning

■ **Låsning af dør**
Skub låsetappen fremad.

■ **Oplåsning af dør**
Træk låsetappen bagud.

» Brug af låsetappen

Når du låser døren op/i med låsetappen i førerdøren, låses alle de andre døre og bagklappen op/i samtidig.

■ Oplåsning med det indvendige håndtag til fordøren

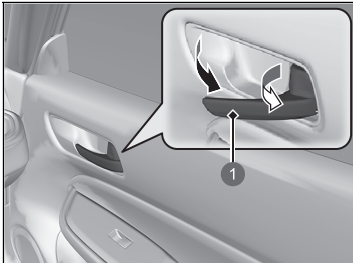

1 Indvendigt håndtag

Træk i det indvendige håndtag til fordøren.
► Døren låses op og åbnes i én bevægelse.

■ Brug af hovedkontakten til centrallåsen

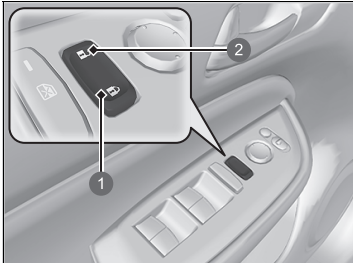

- 1 Låsning
- 2 Oplåsning

Tryk hovedkontakten til centrallåsen ind som vist for at låse eller oplåse alle dørene og bagklappen.

▣ Oplåsning med det indvendige håndtag til fordøren

Fordørenes indvendige håndtag er konstrueret til, at fører og forsædepassager kan åbne dørene i én bevægelse. Denne funktion kræver dog, at man aldrig forsøger at trække i fordørenes indvendige håndtag, mens bilen kører.

Børn skal altid sidde på bagsædet, hvor der er børnesikringslåse på bagdørene.

▣ **Børnesikringslåse** S. 178

▣ Brug af hovedkontakten til centrallåsen

Når du låser førerdøren op/i med hovedkontakten til centrallåsen, låses alle de andre døre og bagklappen op/i samtidig.

Børnesikringslås

Børnesikringslåsen forhindrer, at bagdørene kan åbnes indefra, uanset hvilken position låsetappen er i.

Indstilling af børnesikringslås

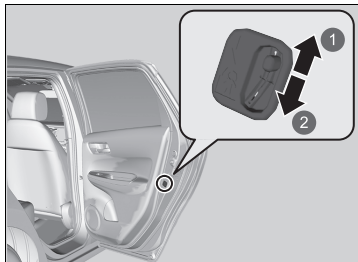

- 1 Låst op
- 2 Låst

Skub knappen på bagdøren til låseposition, og luk døren.

■ Når døren åbnes

Åbn døren vha. det udvendige dørhåndtag.

» Børnesikringslås

For at åbne døren indefra, når børnesikringslåsen er aktiveret, skal låsetappen være i oplåsningssposition. Rul sideruden ned, stik hånden ud af ruden, og træk i dørhåndtaget udefra.

Sikkerhedsforanstaltninger ved åbning/ lukning af bagklappen

Sørg for, at alle personer og genstande er fri af bagklappen, før du åbner eller lukker den.

- Åbn bagklappen helt op.
 - ▶ Hvis bagklappen ikke er åbnet helt, kan dens vægt få den til at lukke i af sig selv.
- Vær forsigtig, når det blæser. Vinden kan få bagklappen til at lukke i.

Hold bagklappen lukket under kørsel for at:

- ▶ Undgå, at den bliver beskadiget.
- ▶ Undgå, at der trænger udstødningsgas ind i kabinen.

📖 **Kulilte** S. 101

📖 Sikkerhedsforanstaltninger ved åbning/lukning af bagklappen

ADVARSEL

Personer, der kommer i vejen for en bagklap, der åbnes eller lukkes, kan komme alvorligt til skade.

Sørg for, at alle personer er fri af bagklappen, inden den åbnes eller lukkes.

Pas på ikke at slå hovedet imod bagklappen, og pas på ikke at få hænderne i klemme mellem bagklappen og bagagerummet, når bagklappen lukkes.

Ved opbevaring eller afhentning af bagage fra bagagerummet, mens motoren kører i tomgang, skal du undgå at stå ud for udstødningsrøret. Det kan give forbrændinger.

Der må ikke transporteres passagerer i bagagerummet. De kan komme til skade under hårde opbremsninger, pludselige accelerationer eller kollisioner.

Åbning/lukning af bagklappen

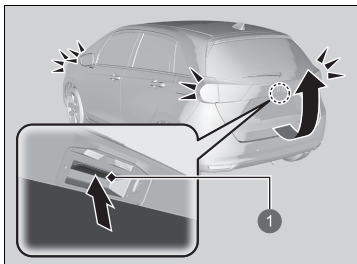

1 Udvendigt håndtag

Når alle døre låses op, låses bagklappen op. Tryk på det udvendige håndtag på bagklappen, og åbn bagklappen.

Modeller med nøglefrit adgangssystem

Når du har den nøglefri fjernbetjening på dig, behøver du ikke at låse bagklappen op, før den åbnes.

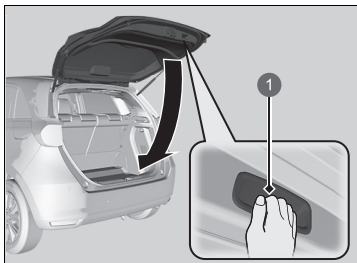

1 Indvendigt håndtag

Bagklappen lukkes ved at gribe fat i det indvendige håndtag, trække bagklappen ned og trykke den i udefra.

►► Åbning/lukning af bagklappen

- Efterlad ikke den nøglefri fjernbetjening i bilen, når du stiger ud. Tag den med dig.

Modeller med nøglefrit adgangssystem

- Selv om du ikke har den nøglefri fjernbetjening på dig, kan du låse bagklappen op, hvis en anden med fjernbetjeningen på sig er inden for rækkevidde.

Startspærrefunktion

Startspærrefunktionen forhindrer, at elsystemet kan startes med en nøgle, der ikke er forprogrammeret. Hver nøgle er udstyret med kodede chips, som benytter elektroniske signaler til at verificere nøglen.

Vær opmærksom på følgende, når du trykker på **POWER** knappen:

- Genstande, som udsender kraftige radiobølger, må ikke komme i nærheden af **POWER** knappen.
- Nøglen må ikke være dækket af eller være i berøring med en metalgenstand.
- En nøgle fra en anden bils startspærrefunktion må ikke komme i nærheden af **POWER** knappen.

Anbring ikke nøglen i nærheden af magnetiske genstande. Elektroniske enheder som f.eks. fjernsyn og lydanlæg genererer stærke magnetfelter. Bemærk, at selv en nøglering kan blive magnetisk.

Startspærrefunktion

BEMÆRK / NOTE

Hvis nøglen efterlades i bilen, er der risiko for, at bilen bliver stjålet eller sætter i gang ved et uheld. Sørg altid for at tage nøglen med dig, når bilen efterlades uden opsyn.

Forsøg ikke at reparere eller modificere systemet. Det kan beskadige systemet og forhindre bilen i at starte.

Hvis systemet gentagne gange ikke genkender din nøgles kode, skal du kontakte en forhandler. Hvis du mister din nøgle og ikke kan starte bilen, skal du kontakte en forhandler.

Højrestyret model

Træd på bremspedalen, og hold den nede, inden strømtilstanden indstilles til TIL første gang, efter at 12 V batteriet har været frakoblet.

Sikkerhedssystemets alarm*

Sikkerhedssystemets alarm aktiveres, når bagklappen, motorhjelman eller dørene tvinges op. Alarmen aktiveres ikke, hvis bagklappen eller dørene åbnes med fjernbetjeningen eller det nøglefri adgangssystem*.

■ Når sikkerhedssystemets alarm aktiveres

Hornet lyder periodisk, og alle udvendige lygter blinker.

■ Sådan deaktiveres sikkerhedssystemets alarm

Lås bilen op med fjernbetjeningen eller det nøglefri adgangssystem*, eller indstil strømtilstanden til TIL. Systemet med horn og afviserblink deaktiveres.

■ Indstilling af sikkerhedssystemets alarm

Sikkerhedssystemets alarm aktiveres automatisk, når følgende betingelser er opfyldt:

- Strømtilstanden er indstillet til KØRETØJ FRA (LÅST).
- Motorhjelman er lukket.
- Alle dørene og bagklappen er låst udefra med nøglen, fjernbetjeningen eller det nøglefri adgangssystem*.

■ Når sikkerhedssystemets alarm indstilles

Indikatoren for sikkerhedssystemets alarm på instrumentpanelet blinker, og blinkintervallet ændrer sig efter ca. 15 sekunder.

■ Sådan annulleres sikkerhedssystemets alarm

Sikkerhedssystemets alarm annulleres, når bilen låses op med fjernbetjeningen eller det nøglefri adgangssystem*, eller når strømtilstanden indstilles til TIL. Indikatoren for sikkerhedssystemets alarm slukkes samtidig.

►► Sikkerhedssystemets alarm*

Forsøg ikke at reparere eller modificere systemet. Det kan beskadige systemet og forhindre bilen i at starte.

Sikkerhedssystemets alarm er aktiv i ca. 5 minutter, før sikkerhedssystemet deaktiveres. Systemet gennemgår ti cyklusser af 30 sekunders varighed, hvor hornet lyder, og katastrofeblinket blinker. Afhængigt af omstændighederne kan sikkerhedssystemet fortsætte med at være aktivt i mere end 5 minutter.

Aktivér ikke sikkerhedssystemets alarm, hvis der befinder sig personer i bilen, eller hvis en rude er åben. Systemet kan aktiveres ved en fejl, når:

- Døren låses op med låsetappen.
- Motorhjelman åbnes med motorhjelmens udløserhåndtag.

Hvis 12 V batteriet løber tør for strøm, efter at du har aktiveret sikkerhedssystemets alarm, kan alarmen blive aktiveret, når 12 V batteriet bliver ladet op eller udskiftet. Hvis dette sker, skal alarmen deaktiveres ved at låse en af dørene op med fjernbetjeningen eller det nøglefri adgangssystem*.

Hvis du låser en dør op med den indbyggede nøgle, mens sikkerhedssystemet er aktiveret, slukkes alarmen.

Dobbeltlås*

Dobbeltlåsfunktionen deaktiverer låsetappene på alle døre.

■ Sådan aktiveres dobbeltlåsfunktionen

- Drej nøglen i førerdøren mod bilens forende to gange inden for 5 sekunder.
- Tryk på låseknappen på fjernbetjeningen to gange inden for 5 sekunder.

Modeller med nøglefrit adgangssystem

- Berør dørlåssensoren på dørhåndtaget, eller tryk to gange på låseknappen på bagklappen inden for 5 sekunder.

■ Sådan deaktiveres dobbeltlåsfunktionen

Lås førerdøren op med fjernbetjeningen eller det nøglefri adgangssystem*.

» Dobbeltlås*

⚠ ADVARSEL

Der må ikke befinde sig nogen i bilen, når dobbeltlåsen er aktiveret. Personer, der befinder sig i bilen, kan blive alvorligt syge eller dø pga. de høje temperaturer, der opstår i bilen, hvis den efterlades i solen.

Sørg for, at der ikke befinder sig personer i bilen, før du aktiverer dobbeltlåsen.

Hvis du låser en dør op med den indbyggede nøgle, mens sikkerhedssystemet er aktiveret, slukkes alarmen.

* Ikke tilgængelig på alle modeller

Åbning/lukning af elruderne

Elruderne kan åbnes og lukkes, når strømtilstanden er indstillet til TIL, vha. knapperne i dørene.

Knapperne i førersiden kan bruges til at åbne og lukke alle ruderne. Låseknappen til elruder i førerdøren skal være slået fra (ikke trykket ind, indikator slukket), før ruderne kan åbnes og lukkes fra andre døre end førerdøren.

Når låseknappen til elruder trykkes ind, tændes indikatoren, og det er nu kun elruden i førerdøren, der kan betjenes. Slå låseknappen til elruder til, hvis et barn befinder sig i bilen.

» Åbning/lukning af elruderne

⚠ ADVARSEL

Hvis en person får fingrene i klemme, når en elrude lukkes, kan det medføre alvorlig personskade.

Pas på, at dine passagerer ikke får fingrene i klemme, når ruderne lukkes.

ADVARSEL: Tag altid tændingsnøglen med dig, når du forlader bilen, også hvis du efterlader passagerer i bilen.

Automatisk åbne/lukke-funktion til alle ruder

Elruderne kan betjenes i op til 10 minutter, efter at du har indstillet strømtilstanden til KØRETØJ FRA. Lukning af førerdøren deaktiverer denne funktion.

Automatisk reverseringsfunktion

Hvis der registreres en blokering, når en elrude lukker automatisk, standses lukkebevægelsen, og ruden begynder i stedet at åbne.

Den automatiske reverseringsfunktion til ruden i førerdøren deaktiveres, hvis du bliver ved med at trække op i knappen.

Den automatiske reverseringsfunktion stopper med at registrere blokeringer, når ruden er næsten helt lukket for at sikre, at ruden lukkes helt.

■ Åbning/lukning af ruderne med den automatiske åbne/lukke-funktion

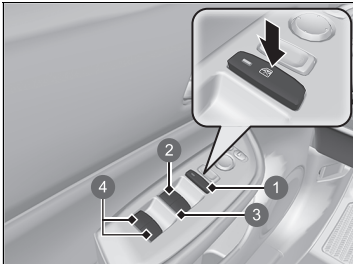

- ❶ Låseknop til elruder
- ❷ Knap til rude i førerdør
- ❸ Knap til rude i forreste passagerdør*
- ❹ Knapper til ruder i bageste passagerdøre*

■ Manuel betjening

Åbning: Skub knappen lidt ned, og hold den dér, indtil den ønskede position er nået.

Lukning: Træk knappen lidt op, og hold den dér, indtil den ønskede position er nået.

■ Automatisk betjening

Åbning: Tryk hårdt ned på knappen.

Lukning: Træk hårdt op i knappen.

Ruden åbner eller lukker helt. Tryk hårdt ned på eller træk hårdt op i knappen for at stoppe rudebevægelsen.

* Ikke tilgængelig på alle modeller

■ Åbning/lukning af ruder uden automatisk åbne/lukke-funktion *

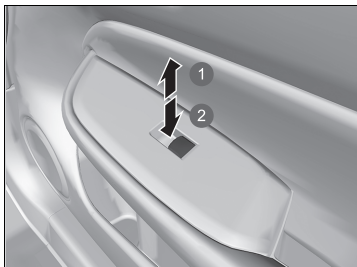

- 1 Luk
- 2 Åbn

Åbning: Tryk ned på knappen.

Lukning: Træk op i knappen.

Slip knappen, når ruden når den ønskede position.

■ Åbning/lukning af ruderne med fjernbetjeningen *

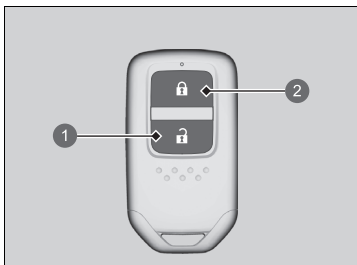

- 1 Oplåsningsknap
- 2 Låseknap

Åbning: Tryk på oplåsningsknappen, og tryk på den igen inden for 10 sekunder, og hold den nede.

Lukning: Tryk på låseknapen, og tryk på den igen inden for 10 sekunder, og hold den nede.

Hvis ruderne stopper halvejs, gentages proceduren.

■ Lukning af ruderne med nøglen*

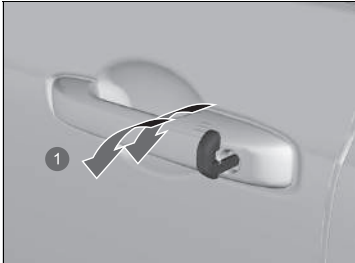

1 Luk

Lukning: Lås førerdøren med nøglen. Inden for 10 sekunder efter at have drejet nøglen tilbage til midterposition drejes nøglen i låseretningen og holdes dér.

Slip knappen for at stoppe ruderne i den ønskede position. Hvis du ønsker at foretage yderligere justeringer, skal du udføre samme handling igen.

* Ikke tilgængelig på alle modeller

POWER knap

Ændring af strømtilstand

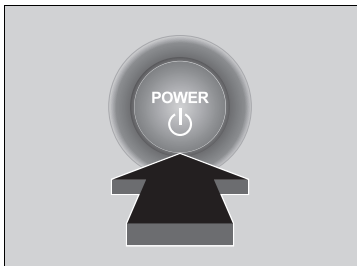

Hvis du medbringer den nøglefri fjernbetjening og trykker på **POWER** knappen uden at træde på bremsepedalen, ændres strømtilstanden i følgende rækkefølge: KØRETØJ FRA → TILBEHØR → TIL → KØRETØJ FRA.

KØRETØJ FRA:

Strømmen til bilen er slukket.

TILBEHØR:

Lydanlægget og noget af tilbehøret kan betjenes.

TIL:

Alt tilbehøret kan betjenes.

POWER knap

Hvis den nøglefri fjernbetjening opbevares i et opbevaringsrum eller et andet sted, hvor signalet kan afbrydes, ændrer strømtilstanden sig muligvis ikke.

Når strømtilstanden er indstillet til TIL, ændres strømtilstanden til TILBEHØR, hvis der trykkes på **POWER** knappen, mens gearvælgeren er i en anden position end **P**.

■ Automatisk slukning

Hvis du forlader bilen i 30 til 60 minutter med gearvælgeren i positionen **P** og strømtilstanden indstillet til TILBEHØR, skifter bilen automatisk til tilstanden svarende til KØRETØJ FRA (LÅST) for at undgå at aflade 12 V batteriet.

Når den er i denne tilstand: Rattet låses ikke. Du kan ikke låse døre op eller i med fjernbetjeningen eller det nøglefri adgangssystem*. Tryk to gange på **POWER** knappen for at skifte tilstanden til KØRETØJ FRA (LÅST).

■ Påmindelse om strømtilstand

Hvis du åbner førerdøren, mens strømtilstanden er indstillet til TILBEHØR, høres der en advarselslyd.

■ Påmindelse om nøglefri fjernbetjening

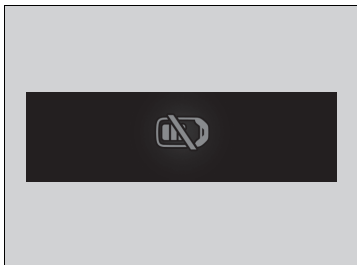

Når strømtilstanden er indstillet til alt andet end FRA, og du tager den nøglefri fjernbetjening ud af bilen og lukker døren, lyder der en alarm. Hvis alarmen fortsætter, skal du flytte den nøglefri fjernbetjening et andet sted hen.

■ **Når strømtilstanden TILBEHØR er aktiveret**
Alarmen lyder uden for bilen.

■ **Når strømtilstanden TIL er aktiveret**
Der lyder en alarm både inde fra og uden for bilen. Derudover vises en advarselsindikator på instrumentpanelet.

►► Påmindelse om nøglefri fjernbetjening

Når den nøglefri fjernbetjening er inden for systemets rækkevidde, og førerdøren er lukket, annulleres advarselsfunktionen.

Hvis den nøglefri fjernbetjening tages ud af bilen, efter at elsystemet er blevet aktiveret, kan du ikke længere ændre tilstanden for **POWER** knappen eller aktivere elsystemet igen. Sørg altid for, at den nøglefri fjernbetjening befinder sig inde i bilen, når **POWER** knappen betjenes.

Hvis den nøglefri fjernbetjening fjernes fra bilen gennem et vindue, aktiveres advarselslyden ikke.

Læg ikke den nøglefri fjernbetjening på instrumentbrættet eller i handskerummet. Det kan udløse advarselslyden. Under visse andre omstændigheder, som kan forhindre bilen i at lokalisere fjernbetjeningen, kan advarselslyden også blive udløst, selv om fjernbetjeningen er inden for systemets rækkevidde.

Lygter

■ Forlygter/positionslys

Lygterne tændes automatisk afhængigt af det omgivende lys. De kan også tændes og slukkes manuelt.

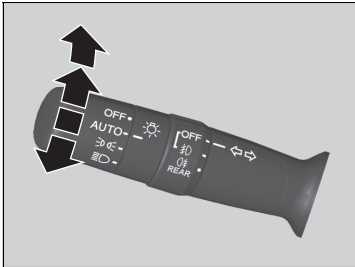

De udvendige lygter tændes automatisk, når lygtekontakten er indstillet til **AUTO**, mens strømtilstanden er indstillet til **TIL**.

■ Manuel betjening

Forlygter/positionslys:

Drej lygtekontakten til positionen .

Positionslys:

Drej lygtekontakten til positionen .

Forlygter/positionslys slukket:

Drej lygtekontakten til positionen **OFF**, og slip den, mens gearvælgeren er i positionen **P**, og parkeringsbremsen er aktiveret.

- Lygterne tændes igen automatisk, når:
 - Lygtekontakten drejes til positionen **OFF** igen og slippes.
 - Gearvælgeren flyttes ud af positionen **P**, og parkeringsbremsen deaktiveres.



Lygter

Når lygterne er tændt, lyser indikatoren på instrumentpanelet.

► **Indikator for tændte lygter** S. 117

Forlygter/positionslys

Når positionslyset er tændt, tændes baglygterne og det bageste nummerpladelys også.

Når lygtekontakten drejes til positionen  eller , og der slukkes for strømmen, høres en biplyd, når førerdøren åbnes.

Når lygtekontakten drejes til positionen **AUTO**, og det omgivende lys er svagt, tændes forlygterne og positionslyset, hvis du låser en dør op. De slukker, når døren låses.

Lyssensorens placering fremgår nedenfor. Lyssensoren må ikke tildækkes.

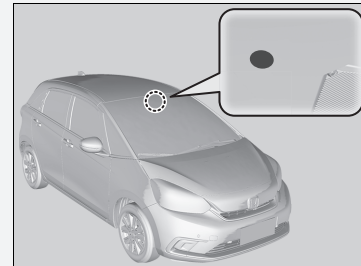

■ Fjernlys

Når forlygterne er tændt, skubbes kontaktarmen fremad. Træk kontaktarmen tilbage for at skifte tilbage til nærlys.

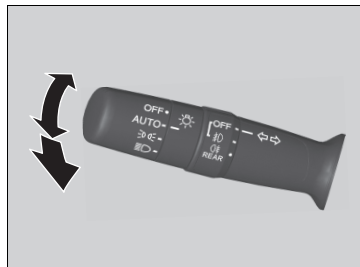

■ Blink med fjernlys

Træk kontaktarmen tilbage for at tænde for fjernlyset.

- Slip kontaktarmen for at skifte tilbage til nærlys.

Afviserblink

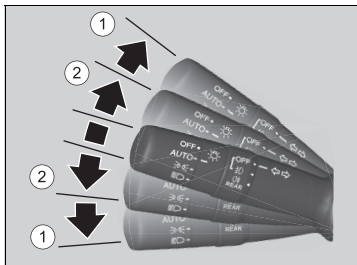

Afviserblinkene kan aktiveres, når strømtilstanden er indstillet til TIL.

■ ①: Afviserblink

Skub kontaktarmen op eller ned, afhængigt af hvilken vej du drejer, hvorefter afviserblinket blinker.

■ ②: 1-tryks afviserblink

Når du skubber kontaktarmen let op eller ned, blinker afviserblinket 3 gange.

- ▶ Hvis du skubber kontaktarmen let i den modsatte retning, mens afviserblinket blinker, holder afviserblinket op med at blinke.

☒ Afviserblink

Indikatoren for afviserblink på instrumentpanelet blinker, når de udvendige afviserblink blinker.

☒ **Indikatorer** S. 106

■ Forlygteintegration med vinduesviskerne

Forlygterne tændes automatisk, når vinduesviskerne aktiveres gentagne gange inden for et bestemt tidsrum, hvis forlygtekontakten er i positionen **AUTO**.

Forlygterne slukker automatisk et par minutter senere, hvis vinduesviskerne deaktiveres.

■ Automatisk slukning af lygter

Forlygterne, alle andre udvendige lygter og lyset i instrumentpanelet slukkes efter 15 sekunder, når du har indstillet strømtilstanden til KØRETØJ FRA (LÅST), taget fjernbetjeningen med dig og lukket førerdøren.

Hvis kontakten imidlertid er i positionen , forbliver positionslyset tændt.

Hvis du indstiller strømtilstanden til KØRETØJ FRA med forlygtekontakten slået til, men ikke åbner døren, slukkes lygterne efter 10 minutter (3 minutter, hvis kontakten er i positionen **AUTO**).

Lygterne tændes igen, når du låser førerdøren op eller åbner den. Hvis du låser døren op, men ikke åbner den inden for 15 sekunder, slukker lygterne. Hvis du åbner førerdøren, minder et lydssignal om, at lygterne er tændt.

»» Forlygteintegration med vinduesviskerne

Denne funktion aktiveres, mens forlygterne er slukket i positionen **AUTO**. Instrumentpanelets lysstyrke ændres ikke, når forlygterne tændes.

Under mørke lysforhold tænder den automatiske lysstyringsfunktion forlygterne, uanset hvor hurtigt vinduesviskerne kører.

Du kan slå forlygteintegration med vinduesviskerne til og fra.

Modeller med lydanlæg med farvedisplay

» **Indstillinger*** S. 154

Modeller med lydanlæg med standarddisplay

» **Sådan tilpasses køretøjsindstillingerne** S. 352

»» Automatisk slukning af lygter

Du kan ændre indstillingen af timeren for automatisk slukning af forlygter.

Modeller med lydanlæg med farvedisplay

» **Indstillinger*** S. 154

Modeller med lydanlæg med standarddisplay

» **Sådan tilpasses køretøjsindstillingerne** S. 352

Tågelygter

Tågelygterne kan benyttes, når strømtilstanden er indstillet til TIL.

Tågeforlygter*

Kan benyttes, når positionslyset eller forlygterne er tændt.

Tågebaglygte

Kan benyttes, når forlygterne eller tågeforlygterne er tændt.

Kontakt til tågeforlygter og tågebaglygte*

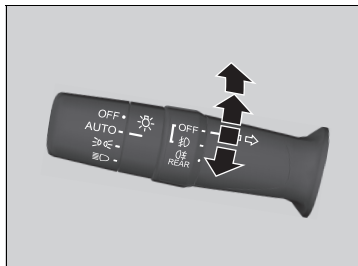

Sådan tændes tågeforlygterne:

Drej kontakten op fra positionen **OFF** til positionen . indikatoren tændes.

Sådan tændes tågeforlygterne og tågebaglygten:

Drej kontakten én position op fra positionen . og indikatorerne tændes.

Sådan tændes tågebaglygten:



Drej kontakten én position op fra positionen , og drej derefter kontakten én position ned fra positionen . indikatoren forbliver tændt. Sluk tågebaglygten ved at dreje forlygtekontakten til positionen **OFF**.

* Ikke tilgængelig på alle modeller

■ Kontakt til tågebaglygte*



Sådan tændes tågebaglygten:

Drej kontakten til positionen .  indikatoren tænder.

■ Kørelys

Kørelyset tændes automatisk, når følgende betingelser er opfyldt:

- Strømtilstanden er indstillet til TIL.
- Forlygtekontakten er i positionen **AUTO**.
- Det omgivende lys er skarpt.

Når bilen er standset, og hvis du drejer lygtekontakten til positionen **OFF** og slipper den, slukkes kørelyset. Når gearvælgeren flyttes ud af positionen **[P]**, og parkeringsbremsen deaktiveres, tændes lyset igen. Drejes lygtekontakten til positionen **OFF** endnu engang, tændes lyset igen.

☒ Kørelys

Kørelyset og positionslyset deler den samme lyskilde.

Kørelyset lyser kraftigere end positionslyset.

Kørelyset kan ikke tændes, hvis positionslyset er blevet tændt manuelt.

Justering af forlygter

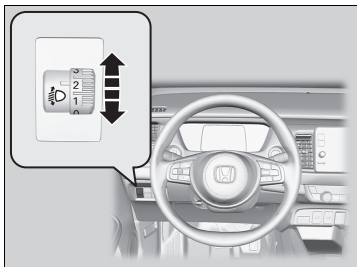

Nærløshøjden på forlygterne kan justeres, når strømtilstanden er indstillet til TIL.

Drej på drejekontakten for at vælge en passende vinkel til forlygterne.

Det største tal angiver den laveste vinkel.

■ Sådan vælges den korrekte drejekontaktposition

Den korrekte drejekontaktposition i forhold til bilens kørsels- og belastningsforhold fremgår af nedenstående tabel.

Betingelse	Drejekontaktposition
En fører	0
En fører og en forsædepassager	1
Fem personer på for- og bagsæde	2
Fem personer på for- og bagsæde samt bagage i bagagerummet inden for grænserne for maksimalt tilladt akselbelastning og maksimalt tilladt køretøjsvægt	3

►► Justering af forlygter

De forlygter, der er monteret på bilen, er egnet til kørsel i både venstre og højre side, uden at det er nødvendigt at foretage justeringer eller bruge afdækningstape, i henhold til FN-regulativ nr. 48 Dover-regulativet.

Automatisk fjernlys

Frontkameraet med bred visningstilstand registrerer lyskilder foran bilen såsom lygterne fra et forankørende eller modkørende køretøj og gadelygter. Når du kører om natten, sørger systemet automatisk for, at forlygterne skifter mellem nærlys og fjernlys afhængigt af situationen.

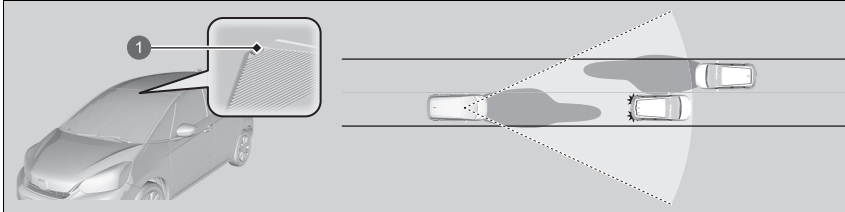

1 Frontkamera med bred visningstilstand

Sådan benyttes automatisk fjernlys

Når alle følgende betingelser er opfyldt, tænder indikatoren for automatisk fjernlys, og det automatiske fjernlys aktiveres.

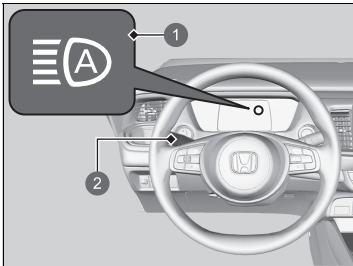

1 Indikator for automatisk fjernlys

2 Lygtekontakt

- Strømtilstanden er indstillet til TIL.
- Lygtekontakten er i positionen **AUTO**.
- Kontaktarmen er i nærlysposition.
- Forlygterne er blevet aktiveret automatisk.
- Det er mørkt uden for bilen.

Automatisk fjernlys

Det automatiske fjernlyssystem aktiveres ikke altid i alle situationer. Systemets formål er blot at hjælpe føreren. Du skal altid holde øje med omgivelserne og skifte manuelt mellem fjernlys og nærlys, hvis det er nødvendigt.

Kameraets rækkevidde og den afstand, hvor det kan genkende objekter, varierer afhængigt af forholdene omkring bilen.

Hvad angår håndtering af kameraet, der er monteret indvendigt på forruden, henvises til følgende.

Frontkamera med bred visningstilstand S. 494

For at det automatiske fjernlys kan fungere korrekt:

- Læg ikke genstande, der reflekterer lyset, på instrumentbrættet.
- Hold forruden omkring kameraet ren.
- Pas ved rengøring af forruden på ikke at komme ruderens på kameralinsen.
- Påsæt ikke genstande, klistermærker eller folie i området omkring kameraet.
- Rør ikke kameralinsen.

Hvis kameraet får et hårdt slag, eller hvis området omkring kameraet skal repareres, kontaktes en forhandler.

Hvis indikatoren for automatisk fjernlys ikke tændes, selv om alle betingelserne er opfyldt, skal du udføre en af nedenstående procedurer for at tænde indikatoren.

- Træk kontakttarmen ind mod dig selv, og slip den.
- Drej lygtekontakten til positionen  og derefter til positionen **AUTO**.

■ Automatisk skift mellem fjernlys og nærlys

Når automatisk fjernlys er aktiveret, skifter forlygterne mellem fjernlys og nærlys ud fra følgende betingelser.

Skift til fjernlys:

- Alle de nedenstående betingelser skal være opfyldt, før fjernlyset aktiveres.
- Hastigheden er 40 km/t eller derover.
 - Der er ikke noget forankørende eller modkørende køretøj med tændte forlygter eller baglygter.
 - Der er få gadelygter på vejen forude.



Skift til nærlys:

- En af de nedenstående betingelser skal være opfyldt, før nærlyset aktiveres.
- Hastigheden er 24 km/t eller derunder.
 - Der er et forankørende eller modkørende køretøj med tændte forlygter eller baglygter.
 - Der er mange gadelygter på vejen forude.

» Automatisk skift mellem fjernlys og nærlys

I følgende tilfælde skifter det automatiske fjernlyssystem muligvis ikke forlygternes lys korrekt, eller timingen af skiftet kan være ændret. Hvis funktionen til automatisk skift ikke passer til dine kørevaner, skal du skifte manuelt.

- Lysstyrken fra forankørende eller modkørende køretøjer er kraftig eller svag.
- Dårlig sigtbarhed pga. vejret (regn, sne, tåge, frost osv.).
- Lyskilder omkring dig såsom gadelygter, lysskilte og trafiklys oplyser vejen forude.
- Lysrefleksionerne fra vejen foran ændres hele tiden.
- Vejen er ujævn eller har mange sving.
- Et køretøj dukker pludselig op foran dig, eller et køretøj foran dig kører ikke lige foran eller lige imod dig.
- Din bil hænger med bagenden pga. stor belastning på bagakslen.
- Et trafikskilt, et spejl eller andre reflekterende genstande foran dig reflekterer kraftigt lys mod bilen.
- Det modkørende køretøj forsvinder ofte under træer ved vejen eller bag midterautoværn.
- Det forankørende eller modkørende køretøj er en motorcykel, en cykel, en knallert eller et andet mindre køretøj.

Det automatiske fjernlyssystem holder nærlyset aktiveret, når:

- Vinduesviskerne kører med høj hastighed.
- Kameraet har registreret tæt tåge.

■ Manuelt skift mellem fjernlys og nærlys

Hvis du ønsker at skifte manuelt mellem fjernlys og nærlys, skal du følge en af nedenstående procedurer. Bemærk, at når du gør det, slukkes indikatoren for automatisk fjernlys, og det automatiske fjernlys deaktiveres.

Vha. kontaktarmen:

Træk kontaktarmen ind mod dig selv for at blinke med fjernlyset, og slip kontaktarmen, eller skub den fremad til positionen for fjernlys.

- ▶ Hvis du vil aktivere det automatiske fjernlys, skal du følge en af nedenstående procedurer, hvorefter indikatoren for automatisk fjernlys tændes.
- Træk kontaktarmen ind mod dig selv, og slip den.
- Drej lygtekontakten til positionen  og derefter til positionen **AUTO**, når kontaktarmen er i positionen for nærlys.

Vha. lygtekontakten:

Drej lygtekontakten til positionen .

- ▶ Hvis du vil aktivere det automatiske fjernlys, skal du dreje lygtekontakten til positionen **AUTO**, når kontaktarmen er i positionen for nærlys, hvorefter indikatoren for automatisk fjernlys tændes.

» Automatisk fjernlys

Du kan skifte mellem at slå det automatiske fjernlyssystem til og fra.

Modeller med lydanlæg med farvedisplay

➤ **Indstillinger*** S. 154

Modeller med lydanlæg med standarddisplay

➤ **Sådan tilpasses køretøjsindstillingerne** S. 352

* Ikke tilgængelig på alle modeller

Vinduesviskere og sprinklere

Forrudeviskere/-sprinklere

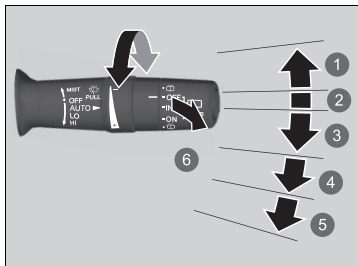

- 1 **MIST**
- 2 **OFF**
- 3 **AUTO**
- 4 **LO**: Lavhastighedsviskning
- 5 **HI**: Højhastighedsviskning
- 6 **Sprinkler**

Forrudeviskerne og -sprinklerne kan aktiveres, når strømtilstanden er indstillet til TIL.

■ MIST

Vinduesviskerne kører med høj hastighed, indtil du slipper kontaktarmen.

■ Kontakt til vinduesvisker (OFF, AUTO, LO, HI)

Flyt kontaktarmen opad eller nedad for at ændre viskerindstillingerne.

■ Sprinkler

Sprøjter sprinklervæske, når du trækker kontaktarmen mod dig.

Når du slipper kontaktarmen i mere end ét sekund, deaktiveres sprinkleren, mens viskerne kører 2-3 gange mere for at rengøre forruden, hvorefter de standser.

» Vinduesviskere og sprinklere

BEMÆRK / NOTE

Brug ikke vinduesviskerne, når ruden er tør. Det kan ridse ruden og beskadige viskerbladene.

Viskermotoren kan standse midlertidigt for at forhindre overbelastning. Vinduesviskerne vender tilbage til normal drift inden for få minutter, når kredsen er vendt tilbage til normal tilstand.

BEMÆRK / NOTE

Sluk for forrudesprinklerne, hvis der ikke er mere sprinklervæske. Pumpen kan blive beskadiget.

BEMÆRK / NOTE

I koldt vejr kan viskerbladene fryse fast til forruden. Betjening af vinduesviskerne på denne måde kan beskadige viskerne. Brug afdugningsfunktionen til at varme forruden op, og tænd for vinduesviskerne.

Hvis vinduesviskerne stopper på grund af en blokering såsom sne, der har ophobet sig, parkeres bilen et sikkert sted. Sæt kontakten til vinduesviskerne i positionen **OFF**, og indstil strømtilstanden til TILBEHØR eller KØRETØJ FRA, og fjern derefter blokeringen.

Automatiske intervalviskere

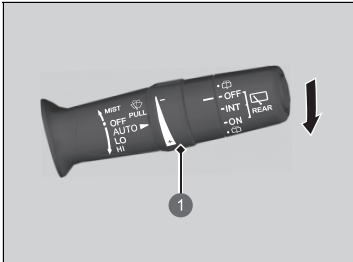

1 Justeringsring

Når du trykker kontaktarmen ned til **AUTO**, kører vinduesviskerne en enkelt gang og skifter til automatisk tilstand.

Vinduesviskerne kører i interval ved lav eller høj hastighed og standser afhængigt af den regnmængde, som regnsensoren registrerer.

Justering af følsomhed for AUTO

Når viskerkontakten er i positionen **AUTO**, kan du justere følsomheden på regnsensoren (vha. justeringsringen), så vinduesviskerne arbejder i overensstemmelse med dine præferencer.

Sensorens følsomhed



Automatiske intervalviskere

Regnsensorens placering fremgår nedenfor.

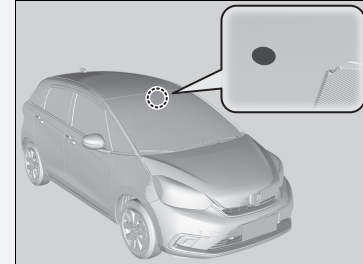

BEMÆRK / NOTE

AUTO skal altid indstilles til **OFF** inden følgende situationer for at forhindre alvorlig beskadigelse af vinduesviskersystemet:

- Rengøring af forruden
- Ophold i bilvaskehal
- Ingen regn

■ Bagrudevisker/-sprinkler

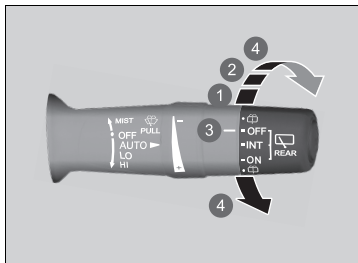

Bagrudeviskeren og -sprinkleren kan aktiveres, når strømtilstanden er indstillet til TIL.

■ Kontakt til vinduesvisker (OFF, INT, ON)

Indstil kontakten til vinduesviskerne i forhold til den mængde regn, der falder.

■ Sprinkler (☐)

Sprøjter sprinklervæske, når kontakten drejes til denne position.

Hold den i denne position for også at aktivere bagrudeviskeren. Når du slipper kontakten, stopper sprinkleren, og bagrudeviskeren vender tilbage til den indstilling, der er valgt på kontakten, efter et par visk.

- 1 INT: Interval
- 2 ON: Kontinuerlig viskning
- 3 OFF
- 4 Sprinkler

■ Betjening i bagegear

Når du sætter gearvælgeren i positionen **R**, mens forrudeviskerne kører, starter bagrudeviskeren automatisk, selv om kontakten til bagrudeviskeren er slukket.

Forrudeviskerens position	Bagrudeviskerens viskerfunktion
AUTO (interval)	Interval
LO (lavhastighedsviskning) HI (højhastighedsviskning)	Kontinuerlig

Knap til elbagrude/elopvarmede sidespejle

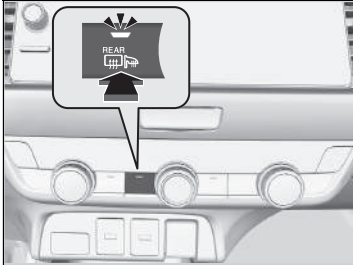

Tryk på knappen til elbagruden og de elopvarmede sidespejle for at afdugge bagruden og spejlene, når strømtilstanden er indstillet til TIL.

Elbagruden og de elopvarmede sidespejle slukker automatisk efter 10-30 minutter afhængigt af udetemperaturen. Hvis udetemperaturen er 0 °C eller derunder, slukkes den dog ikke automatisk.

☒ Knap til elbagrude/elopvarmede sidespejle

Systemet forbruger meget strøm, så slå det fra, når ruden er afrimet. Undlad også at bruge systemet i længere tid, mens elsystemet er afbrudt. Det kan svække 12 V batteriet og gøre det svært at aktivere elsystemet.

Når strømtilstanden indstilles til TIL, og udendørstemperaturen er under 5 °C, aktiveres de elopvarmede sidespejle muligvis automatisk i 10 minutter.

Lysstyrkeregulering

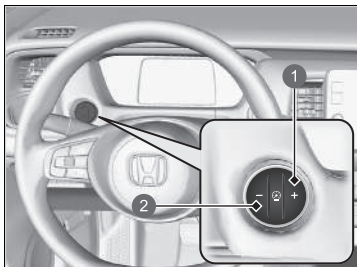

- 1 + knap
- 2 - knap

Instrumentets lysstyrke justeres automatisk afhængigt af det omgivende lys.

- Lysstyrken bliver mørkere, når det omgivende lys er svagt.
- Lysstyrken bliver lysere, når det omgivende lys er skarpt.

■ Manuel justering af lysstyrken

Du kan bruge + eller - knappen til at justere instrumentpanelets lysstyrke.

Højere lysstyrke: Tryk på + knappen.

Lavere lysstyrke: Tryk på - knappen.

- Du kan ændre indstillingen, også når det omgivende lys er skarpt, men instrumentets lysstyrke kan ikke ændres.

■ Lysstyrkeindikator

Lysstyrken vises på displayet, mens du regulerer den.

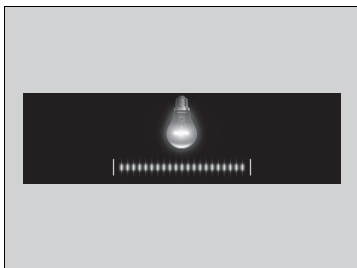

►► Lysstyrkeregulering

Nogle sekunder efter at du har justeret lysstyrken, vendes der automatisk tilbage til det forrige skærbillede.

Ratindstilling

Rattet kan indstilles både i højden og i længderetningen, så det sikres, at du får et komfortabelt greb om rattet og sidder i en komfortabel kørestilling.

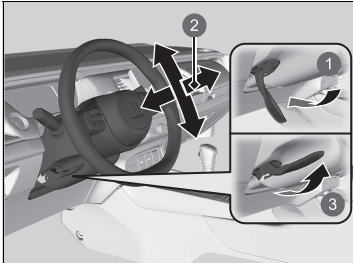

- 1 Udløs
- 2 Justér
- 3 Lås

1. Skub håndtaget til indstilling af rattet ned.
 - Håndtaget til indstilling af rattet sidder nederst til venstre for ratstammen.
2. Rattet kan indstilles i højden og i længderetningen.
 - Kontrollér, at du kan se instrumenterne og indikatorerne på instrumentpanelet.
3. Træk håndtaget til indstilling af rattet op for at fastlåse rattet i den ønskede position.
 - Kontrollér efter indstillingen, at rattet er fastlåst ved at bevæge det op og ned og frem og tilbage.

ⓘ Ratindstilling

⚠ ADVARSEL

Indstilling af rattet under kørsel kan medføre, at du mister kontrollen over bilen med alvorlig personskade til følge i tilfælde af kollision.

Rattet må kun indstilles, når bilen holder stille.

Indvendigt bakspejl

Bakspejlet skal indstilles, når du sidder i korrekt kørestilling.

Bakspejl med dag- og natposition

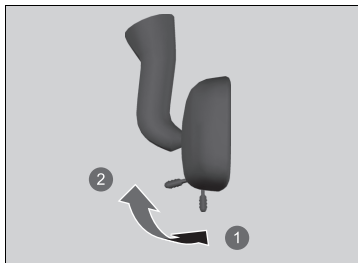

- 1 Natposition
- 2 Dagposition

Vip tappen for at skifte position.

Natpositionen medvirker til at reducere blændingen fra lygter på bagfrakommende køretøjer om natten.

Indstilling af spejle

Kontrollér, at de indvendige og udvendige spejle er rene og korrekt indstillet.

Foretag alle indstillinger, inden du begynder at køre.

➤ **Forsæder** S. 211

Elsidespejle

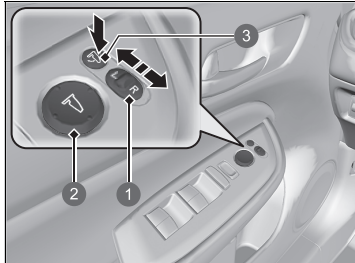

- ① Vælgerkontakt
- ② Justeringskontakt
- ③ Knap til indklapning af spejle*

Sidespejlene kan indstilles, når strømtilstanden er indstillet til TIL.

■ Indstilling af sidespejle

L/R vælgerkontakt: Vælg venstre eller højre sidespejl. Efter indstilling af sidespejlet skal kontakten sættes tilbage i midterposition.

Kontakt til indstilling af sidespejl: Tryk på kontakten for at bevæge sidespejlet til venstre, højre, op eller ned.

■ Sidespejle med indklapningsfunktion*

Tryk på kontakten til indklapning af spejle for at klappe sidespejlene ind og ud.

* Ikke tilgængelig på alle modeller

■ Automatisk indklapning af sidespejle *

■ Indklapning af sidespejlene

Tryk på låseknapen på den nøglefri fjernbetjening, eller tryk på dørlåseknapen * på en af dørene.

- Sidespejlene klappes automatisk ind.

■ Udklapning af sidespejlene

Lås alle dørene og bagklappen op vha. den nøglefri fjernbetjening eller det nøglefri adgangssystem*. Åbn førerdøren.

- Sidespejlene klappes automatisk ud.

» Automatisk indklapning af sidespejle *

Sidespejlene klappes ikke automatisk ud, hvis de er blevet klappet ind med kontakten til indklapning.

Modeller med lydanlæg med standarddisplay

Du kan slå funktionen til automatisk indklapning af sidespejle til og fra.

- » Sådan tilpasses køretøjsindstillingerne S. 352

Sidespejlene klappes ikke automatisk ind, når der låses inde fra bilen med låsetappen eller hovedkontakten til centrallåsen.

Forsæder

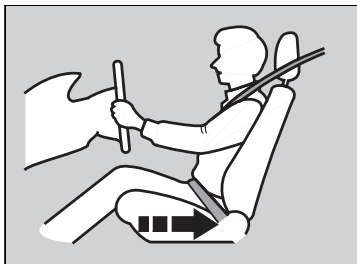

Flyt sædet bagud, indtil du har plads nok.

Indstil førersædet så langt tilbage som muligt, samtidig med at du har fuld kontrol over bilen. Du skal kunne sidde oprejst og godt tilbage i sædet, du skal kunne træde på pedalerne uden at være nødt til at læne dig forover, og du skal kunne nå rattet, så det føles behageligt at køre. Passagersædet skal indstilles på samme måde, så det er så langt væk fra den forreste airbag i instrumentbrættet som muligt.

Indstilling af sæder

⚠ ADVARSEL

At sidde for tæt på en airbag kan medføre alvorlig personskade eller dødsfald, hvis airbaggen udløses.

Sid altid så langt væk fra de forreste airbags som muligt, samtidig med at du har kontrol over bilen.

Ud over at indstille sædet kan du også indstille rattet op og ned og frem og tilbage. Sørg for, at der er mindst 25 cm mellem midten af rattet og brystkassen.

Indstilling af sædet skal altid foretages før kørslen.

■ Indstilling af sæde

■ Indstilling af det manuelle forsæde

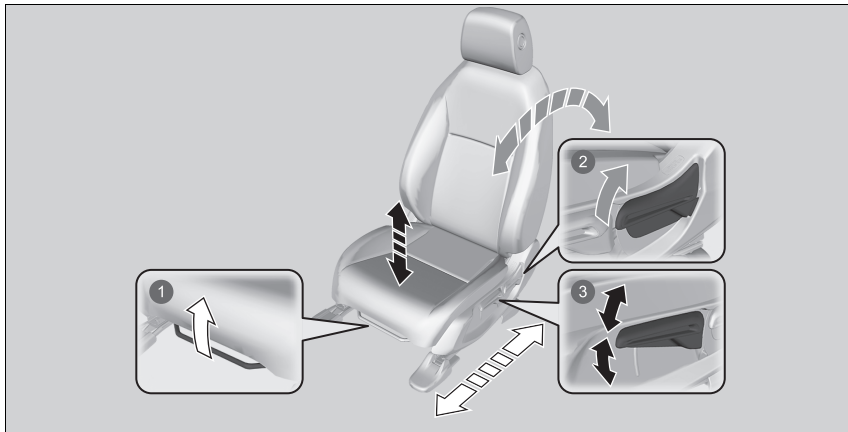

1 Indstilling i længderetningen

Træk op i bøjlen for at flytte sædet, og slip derefter bøjlen.

2 Indstilling af ryglænets hældning

Træk op i håndtaget for at ændre vinklen.

3 Indstilling i højden (kun førerside)

Træk håndtaget op eller tryk håndtaget ned for at hæve eller sænke sædet.

►► Indstilling af det manuelle forsæde

Når sædet er indstillet korrekt, skal det rokkes frem og tilbage for at sikre, at det er fastlåst.

Indstilling af ryglæn

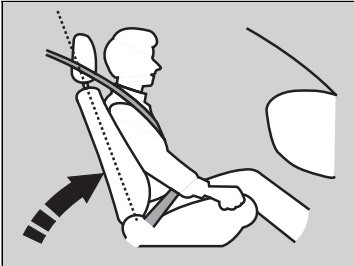

Førersædets ryglæn skal indstilles til en behagelig, opretstående position, og der skal være tilstrækkelig afstand mellem din brystkasse og airbagdækslet midt på rattet.

Forsædepassageren skal også indstille sit ryglæn til en behagelig, opretstående position.

Hvis ryglænet hælder så meget bagud, at skulderdelen af trepunktsselen ikke længere hviler mod passagerens brystkasse, nedsættes selens beskyttende egenskaber. Det øger også risikoen for at glide ud af selen ved kollision med alvorlig personskade til følge. Jo mere ryglænet hælder bagud, jo større er risikoen for personskade.

Indstilling af ryglæn

⚠ ADVARSEL

Hvis ryglænet hælder for meget bagud, kan det medføre alvorlig personskade eller dødsfald i tilfælde af kollision.

Indstil ryglænet til en opretstående position, og sæt dig godt tilbage i sædet.

Undlad at have en pude eller andet mellem ryglænet og din ryg.

Dette kan medføre, at sikkerhedsselen eller airbaggen ikke fungerer korrekt.

Hvis du ikke kan komme langt nok væk fra rattet og stadig nå instrumenter, kontakter og betjeningsanordninger, anbefales du at undersøge, om der findes ekstraudstyr, som kan hjælpe dig.

Bagsæder

Nedklapning af bagsæder

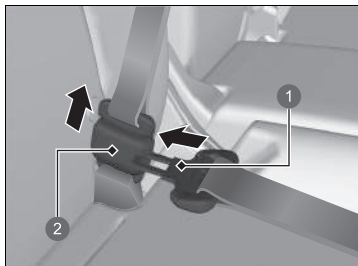

- 1 Selespænde
- 2 Aftagelig selelås

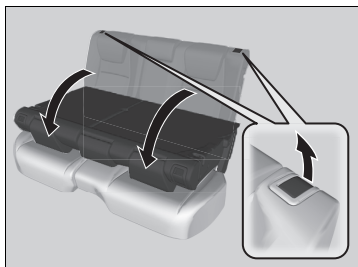

1. Gem først den midterste sikkerhedssele af vejen. Indsæt selespændet i åbningen på siden af selelåsen.
2. Træk sikkerhedsselelås ind i holderen i loftet.
▣ Sikkerhedssele med aftagelig selelås
S. 51
3. Sænk nakkestøtten på bagsædet helt ned.
4. Træk i udløserhåndtaget, og klap sædet ned.

▣ Nedklapning af bagsæder

⚠ ADVARSEL

Sørg for, at ryglæne er låst forsvarligt på plads før kørsel.

Bagsæderyglæne kan klappes ned for at skabe mere plads til bagage i bagagerummet.

Skub ryglænet hårdt tilbage for at flytte det tilbage til dets oprindelige position. Kontrollér, at alle skulderseler bagi er placeret foran ryglæne.

Kontrollér, at alle genstande i bagagerummet eller genstande, der stikker ud gennem åbningen i bagsæderne, er fastgjort. Løse genstande kan blive slynget fremad i bilen ved hård opbremsning.

■ Opklapning af bagsæder

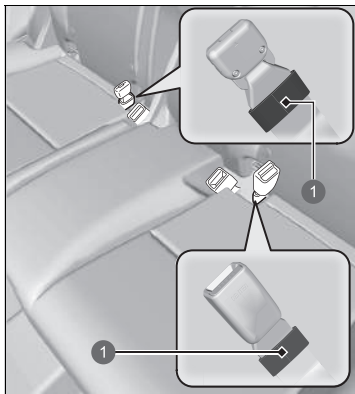

1 Løkke

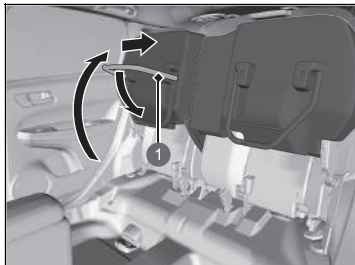

1 Sædefod

Løft venstre og højre sædehynde op hver for sig for at give plads til bagage.

■ Sådan løftes sædehynden

1. Sørg for, at sikkerhedsselernes låse er placeret i løkkerne på sædet.

2. Træk bagsædehynden op.
3. Vip støttefoden ned, og skub samtidig sædehynden hårdt imod ryglænet for at låse den.

☒ Opklapning af bagsæder

Når bagsædet er klappet op eller sat tilbage i den oprindelige position, skal det sikres, at sædet er låst forsvarligt på plads ved at rocke det frem og tilbage.

Kontrollér, om der er genstande på sædet, før sædehynden trækkes op. Kontrollér, om der er forhindringer omkring gulvskinnen, før du sætter sædet tilbage i den oprindelige position.

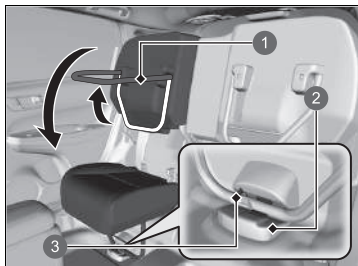

- 1 Sædefod
- 2 Gulvskinne
- 3 Lås

■ Sæt sædet tilbage i den oprindelige position

1. Hold sædehynden lodret, og træk støttefoden helt op.
 - Sædehynden kan pludselig falde ned, når du trækker støttefoden op.
2. Læg sædehynden langsomt ned, og indsæt støttefoden i gulvskinnen.
 - En låsepal kommer ud, når sædet er anbragt rigtigt.

Oprethold en korrekt siddestilling

Når alle passagerer har indstillet deres sæde og nakkestøtte og spændt deres sikkerhedssele, er det meget vigtigt at sidde oprejst, godt tilbage i sædet og med fødderne i gulvet, indtil bilen holder stille og er blevet slukket.

En forkert siddestilling kan øge risikoen for personskade i tilfælde af kollision. Hvis en passager f.eks. synker sammen i sædet, ligger ned, sidder sidelæns, læner sig forover, bagover eller til siden eller sætter fødderne op, øges risikoen for personskade betydeligt i tilfælde af kollision.

Endvidere kan en forsædepassager i en forkert siddestilling blive alvorligt kvæstet eller omkomme i tilfælde af kollision, hvis vedkommende rammer dele i kabinen eller bliver ramt af en udløst airbag.

☒ Oprethold en korrekt siddestilling

⚠ ADVARSEL

En forkert siddestilling kan medføre alvorlig personskade eller dødsfald i tilfælde af kollision.

Sid altid oprejst, godt tilbage i sædet og med fødderne i gulvet.

Nakkestøtter

Bilen er udstyret med nakkestøtter på alle siddepladser.

■ Indstilling af de forreste nakkestøtter

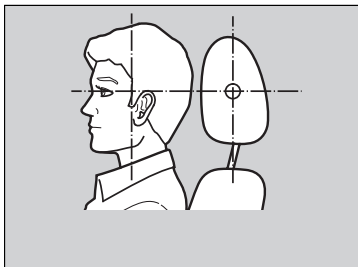

Sørg for at holde hovedet midt på nakkestøtten.

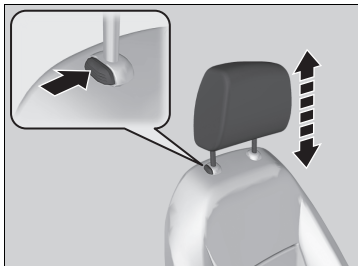

Nakkestøtter beskytter bedst mod piskesmæld og anden personskade i tilfælde af kollision, når passagerens bagehoved hviler midt på nakkestøtten. Den øverste del af passagerens øre bør flugte med midten af nakkestøtten.

Sådan flyttes en nakkestøtte opad:

Træk nakkestøtten opad.

Sådan flyttes en nakkestøtte nedad:

Skub nakkestøtten nedad, samtidig med at du trykker på udløserknappen.

► Indstilling af de forreste nakkestøtter

⚠ ADVARSEL

Forkert indstilling af nakkestøtterne nedsætter deres evne til at give støtte og øger risikoen for alvorlig personskade i tilfælde af kollision.

Kontrollér, at nakkestøtterne er korrekt monteret og indstillet før kørslen.

For at nakkestøtterne kan fungere korrekt:

- Undlad at hænge genstande på nakkestøtterne eller omkring nakkestøtternes ben.
- Undlad at placere genstande mellem en passager og ryglænet.
- Kontrollér, at alle nakkestøtterne er monteret korrekt.

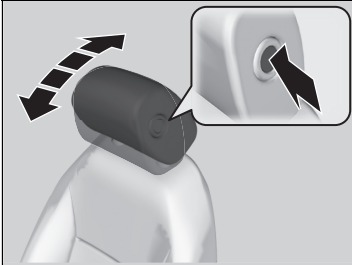

Sådan vippes en nakkestøtte fremad:

Skub nakkestøtten fremad.

Sådan vippes en nakkestøtte bagud:

Skub nakkestøtten bagud ved at trykke på udløserknappen på siden.

Regulering af en nakkestøtte på bagsædet

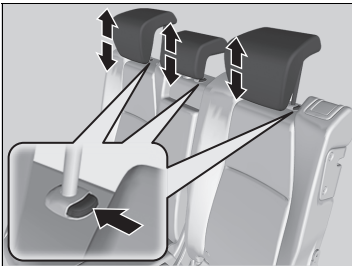

Passagerer, der sidder på bagsædet, skal indstille højden på nakkestøtten til en egnet position, før der køres.

Sådan flyttes en nakkestøtte opad:

Træk nakkestøtten opad.

Sådan flyttes en nakkestøtte nedad:

Skub nakkestøtten nedad, samtidig med at du trykker på udløserknappen.

►► Regulering af en nakkestøtte på bagsædet

Når du bruger nakkestøtten på bagsædet, skal du trække den helt op. Du må ikke bruge dem i en lavere position.



■ Af- og påmontering af nakkestøtter

Nakkestøtterne kan afmonteres ved rengøring eller reparation.

Sådan afmonteres en nakkestøtte:

Træk nakkestøtten så langt op, som den kan komme. Tryk derefter på udløserknappen, og træk nakkestøtten op og ud.

Sådan genmonteres en nakkestøtte:

Sæt nakkestøttens ben tilbage i hullerne, og regulér derefter nakkestøtten i højden, samtidig med at du trykker på udløserknappen. Prøv at trække nakkestøtten op for at sikre, at den er fastlåst.

►► Af- og påmontering af nakkestøtter

⚠ ADVARSEL

Det kan medføre alvorlig personskade i tilfælde af kollision, hvis nakkestøtterne ikke er korrekt monteret.

Sørg altid, at nakkestøtterne er monteret før kørslen.

Pladsen mellem loftet og ryglænet er begrænset, og derfor skal ryglænet vippe en smule fremad for at af- og påmontere en nakkestøtte på en af bagsædepladserne.

Armlæn

■ Brug af armlæn på forsæde

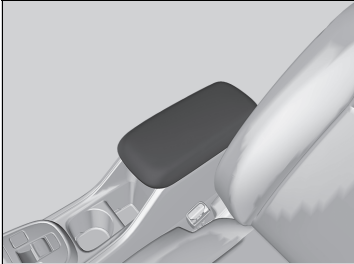

Låget til midterkonsollen kan anvendes som armlæn.

Interiørlys

Kontakter til interiørlys

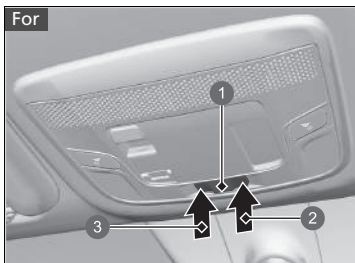

- 1 Tændt ved døråbning
- 2 Til
- 3 Fra

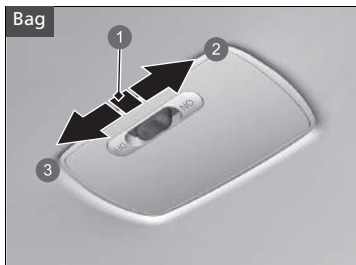

- 1 Tændt ved døråbning
- 2 Til
- 3 Fra

TIL

Interiørlyset tændes, uanset om dørene er åbne eller lukkede.

Tændt ved døråbning

Interiørlyset tændes i følgende situationer:

- Når en af dørene åbnes.
- Når du låser førerdøren op.
- Når strømtilstanden er i KØRETØJ FRA (LÅST).

FRA

Interiørlyset er slukket, uanset om dørene er åbne eller lukkede.

Kontakter til interiørlys

I positionen "tændt ved døråbning" dæmpes og slukkes interiørlyset ca. 30 sekunder, efter at dørene lukkes. Interiørlyset slukkes efter ca. 30 sekunder i følgende situationer:

- Når du låser førerdøren op, men ikke åbner den.
- Når du indstiller strømtilstanden til KØRETØJ FRA (LÅST), men ikke åbner en dør.

Du kan ændre dæmpningsindstillingen for interiørlyset.

Modeller med lydanlæg med farvedisplay

➔ **Indstillinger*** S. 154

Modeller med lydanlæg med standarddisplay

➔ **Sådan tilpasses køretøjsindstillingerne** S. 352

Interiørlyset slukkes med det samme i følgende situationer:

- Når du låser førerdøren.
- Når du lukker døren i førersiden i strømtilstanden TILBEHØR.
- Når du indstiller strømtilstanden til TIL.

Hvis du lader en af dørene stå åben i tilstanden KØRETØJ FRA (LÅST), slukkes interiørlyset efter ca. 15 minutter.

For at undgå at aflade batteriet må du ikke lade interiørlyset være tændt i en længere periode, når elsystemet er slået fra.

■ Læselamper

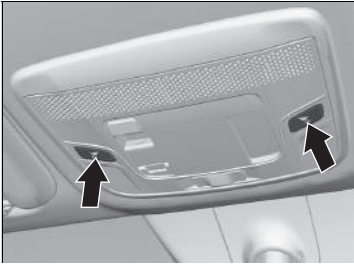

■ Forsæde

Læselamperne kan tændes og slukkes ved at trykke på knapperne.

■ Lys i bagagerum

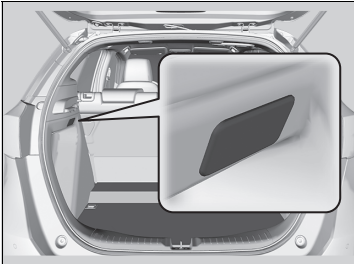

Lyset tændes, når du åbner bagklappen.

☒ Læselamper

Når kontakten til interiørlyset foran er i positionen "tændt ved døråbning", og en af dørene åbnes, slukker læselampen ikke, når du trykker på knapperne.

Opbevaringsfaciliteter

Handskerum

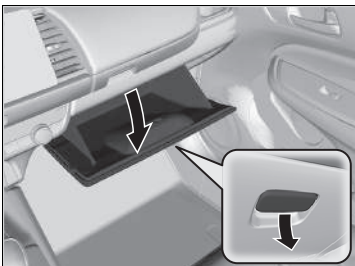

Træk i håndtaget for at åbne handskerummet.

Øverste handskerum

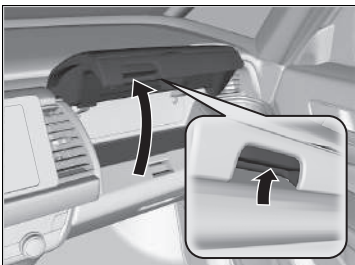

Træk i håndtaget for at åbne det øverste handskerum.

Handskerum

⚠ ADVARSEL

Et åbent handskerum kan forårsage alvorlig personskade i tilfælde af kollision, selv om forsædepassageren har sikkerhedssele på.

Hold altid handskerummet lukket under kørsel.

Øverste handskerum

⚠ ADVARSEL

Et åbent øverste handskerum kan forårsage alvorlig personskade i tilfælde af kollision, selv om forsædepassageren har sikkerhedssele på.

Hold altid det øverste handskerum lukket under kørsel.

Konsolboks

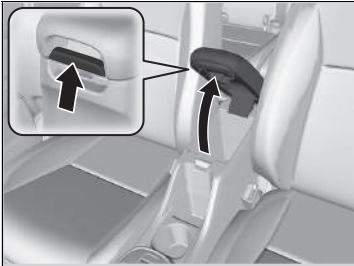

Træk i håndtaget for at åbne konsolboksen.

Kopholdere

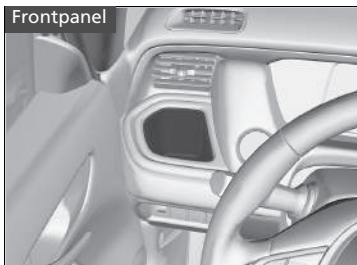

■ Kopholdere ved forsæde

Er begge placeret på frontpanelet.



Placeret i konsollen mellem forsæderne.

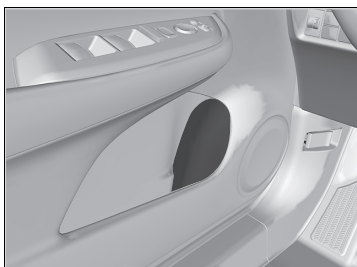

■ Kopholdere i fordøre

Placeret i sidelommerne på begge fordøre.

»» Kopholdere

BEMÆRK / NOTE

Spildt væske kan beskadige indtræk, gulvmåtter og elektriske komponenter i kabinen.

Pas på, når du bruger kopholderne. Varm væske kan forårsage skoldning.

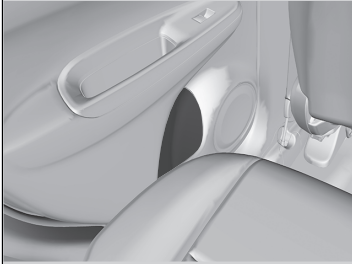

■ Kopholdere i bagdøre

Placeret i sidelommerne på begge bagdøre.

■ Jakkekrog

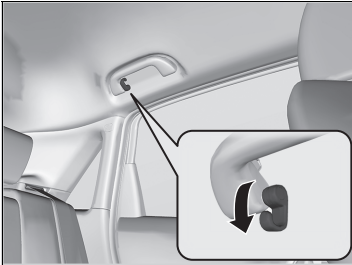

Der er monteret en jakkekrog på det bageste håndtag i førersiden. Træk den ned for at bruge den.

▣ Jakkekrog

Jakkekrogene er ikke beregnet til store og tunge genstande.

■ Fastgørelsesforankringer

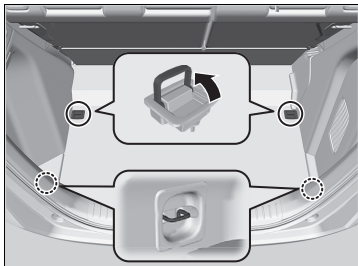

Fastgørelsesforankringerne i bagagerummets gulv kan bruges til at montere et net til fastgørelse af genstande.

■ Bagagekrog

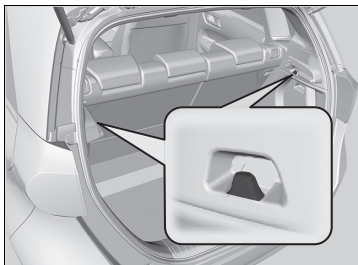

Bagagekrogen i bagagerummet kan bruges til at hænge lette genstande op på.

» Fastgørelsesforankringer

Lad ikke nogen forsøge at få fat i ting i bagagerummet under kørsel. Løse genstande kan forårsage skader ved hård opbremsning.

» Bagagekrog

BEMÆRK / NOTE

Hæng ikke store genstande eller genstande, som vejer mere end 3 kg, på bagagekrogen i siden. Hvis der hænges tunge eller store genstande på bagagekrogen, kan den blive beskadiget.

Boks under bagagerumsgulv

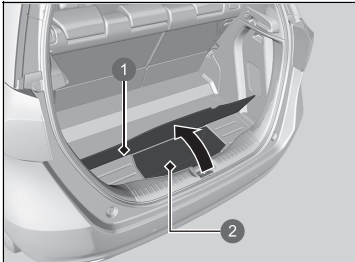

Åbn lemmen i gulvet i bagagerummet.

- 1 Lem i gulvet
- 2 Boks under bagagerumsgulv

Bagagerumsafdækning

Bagagerumsafdækningen kan afmonteres for at give dig mere plads til bagage.

Sådan afmonteres bagagerumsafdækningen

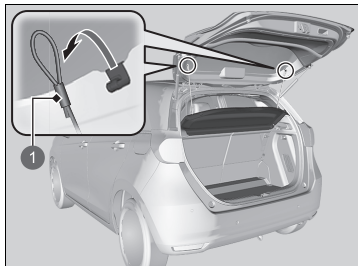

1 Strop

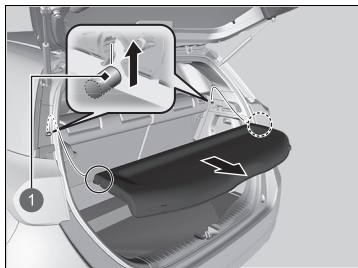

1 Støttestang

1. Åbn bagklappen.
2. Afmonter stroppen i begge sider af bagklappen.

3. Frigør støttestængerne, og afmonter derefter bagagerumsafdækningen.

Udfør denne procedure i omvendt rækkefølge for at montere bagagerumsafdækningen.

Når bagagerumsafdækningen er monteret igen, skal du sørge for, at den er fastlåst korrekt.

Bagagerumsafdækning

Anbring ikke genstande oven på bagagerumsafdækningen, og undlad at stable genstande højere end toppen af bagsædet. De kan blokere for dit udsyn og blive kastet rundt i bilen ved en kollision eller en pludselig opbremsning.

Undlad at trykke for hårdt på bagagerumsafdækningen, f.eks. ved at læne dig på den for at tage en genstand ud.

Andre interiør-komfortfaciliteter

Strømodtag til tilbehør

Strømodtaget til tilbehør kan anvendes, når strømtilstanden er indstillet til TILBEHØR eller TIL.

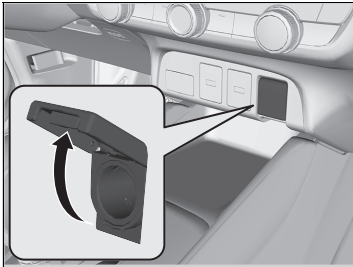

Konsolpanel

Vip dækslet op for at få adgang.

Ratvarmer*

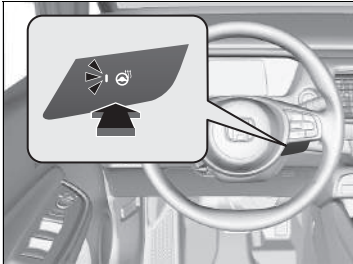

Strømtilstanden skal være indstillet til TIL, for at ratvarmeren kan benyttes.

Tryk på knappen på højre side af rattet.

Når en behagelig temperatur er nået, skal du trykke på knappen igen for at deaktivere den.

Ratvarmeren er deaktiveret, hver gang du slår elsystemet til, også selv om du aktiverede ratvarmeren, sidste gang du kørte i bilen.

Strømodtag til tilbehør

BEMÆRK / NOTE

Der må ikke indsættes en cigartænder i dette strømodtag. Dette kan overophede strømodtaget.

Strømodtaget til tilbehør er beregnet til at levere 12 V jævnstrøm til tilbehør, der er normeret til 180 W (15 A) eller mindre.

Brug kun strømodtaget til tilbehør, når elsystemet er slået til, for at undgå at aflade 12 V batteriet.

Når strømodtaget ikke er i brug, lukkes låget for at forhindre, at der trænger små fremmedlegemer ind i strømodtaget.

Ratvarmer*

Brug ikke ratvarmeren konstant, når elsystemet er slået fra. Under disse forhold kan 12 V batteriet blive svækket, og det kan blive svært at slå elsystemet til.

* Ikke tilgængelig på alle modeller

Forsædevarmere *



Strømtilstanden skal være indstillet til TIL, for at sædevarmerne kan benyttes.

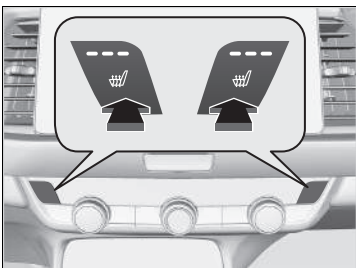

Tryk på knappen til sædevarmeren:

En gang - Indstillingen HI (tre indikatorer lyser)

To gange - Indstillingen MID (to indikatorer lyser)

Tre gange - Indstillingen LO (én indikator lyser)

Fire gange - Indstillingen OFF (ingen indikatorer lyser)

Når strømtilstanden er indstillet til TIL, efter at den har været deaktiveret, opretholdes den tidligere indstilling af sædevarmeren.

Forsædevarmere *

⚠ ADVARSEL

Brug af sædevarmere kan medføre forbrænding.

Personer med nedsat temperaturfølsomhed (f.eks. diabetikere, personer med beskadiget nervesystem eller lammelse) eller følsom hud bør ikke bruge sædevarmere.

Brug ikke sædevarmerne (ikke engang i indstillingen LO), når elsystemet er slukket. Under disse forhold kan 12 V batteriet blive svækket, og det kan blive svært at slå elsystemet til.

Efter et vist tidsrum vil styrkeindstillingen på sædevarmeren automatisk blive reduceret ét niveau ad gangen, indtil sædevarmeren slås helt fra. Tidsrummet afhænger af betingelserne i kabinen.

Brug af automatisk klimaanlæg

Det automatiske klimaanlæg opretholder den valgte kabinetemperatur. Det vælger også automatisk den rette kombination af varm og afkølet luft, der hurtigst muligt hæver eller sænker kabinetemperaturen til den ønskede temperatur.

Brug systemet, når elsystemet er aktiveret.

1. Tryk på **AUTO** knappen.
2. Indstil kabinetemperaturen med temperaturreguleringsknappen.
3. Tryk på **ON/OFF** knappen (tænd/sluk) for at afbryde.

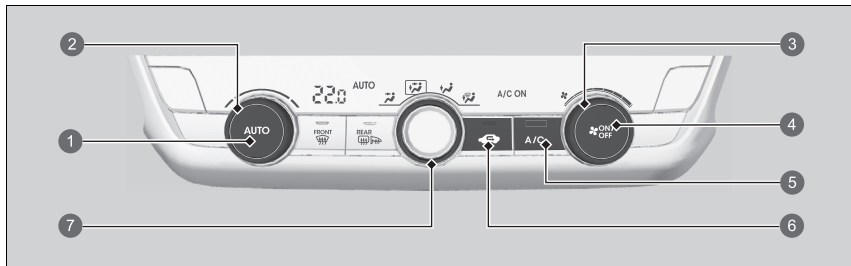

- 1 **AUTO** knap*¹
- 2 Drejeknap til temperaturregulering*¹
- 3 Drejeknap til blæserregulering*¹
- 4 **ON/OFF** knap*¹
- 5 **A/C** knap til aircondition*¹
- 6 Recirkulationsknap*¹
- 7 Drejeknap til tilstandsstyring
 - Luften strømmer ud fra dyserne på instrumentbrættet
 - Luften strømmer ud fra dyserne på instrumentbrættet og i gulvet
 - Luften strømmer ud fra dyserne i gulvet
 - Luften strømmer ud fra gulv- og forrudedyserne

*1: Det er en venstrestyret model, der vises. På en højrestyret model er disse knapper placeret symmetrisk modsat i forhold til en venstrestyret model.

Brug af automatisk klimaanlæg

Hvis der trykkes på nogen af knapperne, mens klimaanlægget er i automatisk tilstand, har funktionen, der er tilknyttet den knap, der blev trykket på, førstehjælp.

AUTO-indikatoren slukkes, men funktioner, der ikke er knyttet til den knap, der blev trykket på, vil blive styret automatisk.

For at forhindre kold luft udefra i at blæse ind i kabinen starter blæseren muligvis ikke med det samme, når der trykkes på **AUTO** knappen.

Hvis der er meget varmt i kabinen, kan du køle den hurtigere ned ved at åbne ruderne delvist, sætte systemet i automatisk tilstand og vælge den lave temperaturindstilling. Skift fra friskluftstilstand til recirkulationstilstand, indtil temperaturen er faldet tilstrækkeligt.

Når du indstiller temperaturen til laveste eller højeste grænse, vises **Lo** eller **Hi** på displayet.

Klimaanlægget tændes og slukkes ved at trykke på **ON/OFF** knappen. Når klimaanlægget tændes, vender det tilbage til de forrige indstillinger.

Når **ECON**-tilstand er aktiv, kan klimaanlægget have nedsat køleeffekt.

Hvis højspændingsbatteriniveaulet er lavt, kan det reducere klimaanlæggets ydeevne.

■ Skift mellem recirkulations- og friskluftstilstand

Tryk på  knappen for recirkulationstilstand, og skift tilstand alt efter forholdene.

Recirkulationstilstand (indikator tændt): Recirkulerer luften i bilens kabine igennem systemet igen.

Friskluftstilstand (indikator slukket): Blæser luft udefra ind i kabinen. Brug altid friskluftstilstand i normale situationer.

■ Afrimning af forrude og sideruder

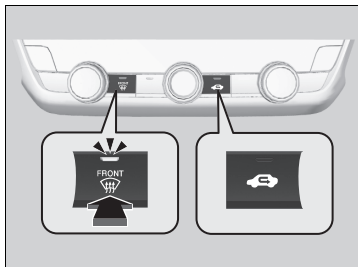



Tryk på  forrudeafrimningsknappen for at tænde airconditionssystemet og automatisk sætte det i friskluftstilstand.

Tryk på  knappen igen for at slukke, hvorefter systemet vender tilbage de forrige indstillinger.

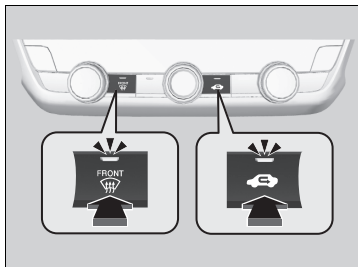
■ Sådan afrimes ruderne hurtigt



1. Tryk på  knappen (indikator tændt).
2. Tryk på  knappen (indikator tændt).

►► Afrimning af forrude og sideruder

Kontrollér for din sikkerheds skyld, at du har godt udsyn gennem alle ruder før kørslen.

Indstil ikke temperaturen i nærheden af laveste eller højeste grænse.

Når kold luft rammer forruden, kan ydersiden af forruden dugge til.

►► Sådan afrimes ruderne hurtigt

Efter afrimning af ruderne skiftes der til friskluftstilstand. Hvis systemet forbliver i recirkulationstilstand, kan vinduerne dugge til pga. luftfugtigheden. Dette hæmmer udsynet.

Sensorer til automatisk klima anlæg

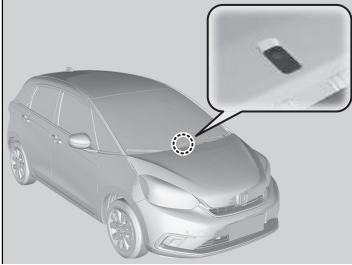

Det automatiske klima anlæg er udstyret med sensorer. Undlad at overdække dem, og pas på ikke at spilde væske på dem.



Funktioner

Dette kapitel beskriver, hvordan de teknologiske funktioner betjenes.

Lydanlæg	238
Lydanlæg med farvedisplay	241
Lydanlæg med standarddisplay	285
Fejlmeddelelser for lydanlæg	377
Generelle oplysninger om lydanlægget	379
Nødopkald (eCall)	386

Om lydanlægget

Lydanlægget har AM/FM-radio og DAB-tjeneste. Det kan også afspille USB-nøgler, iPod-, iPhone- og *Bluetooth*[®]-enheder samt smartphones.

Lydanlægget kan betjenes via knapperne og drejeknapperne på panelet, via fjernbetjeningsknapperne på rattet eller via ikonerne på berøringsskærmen*.

Modeller med lydanlæg
med farvedisplay

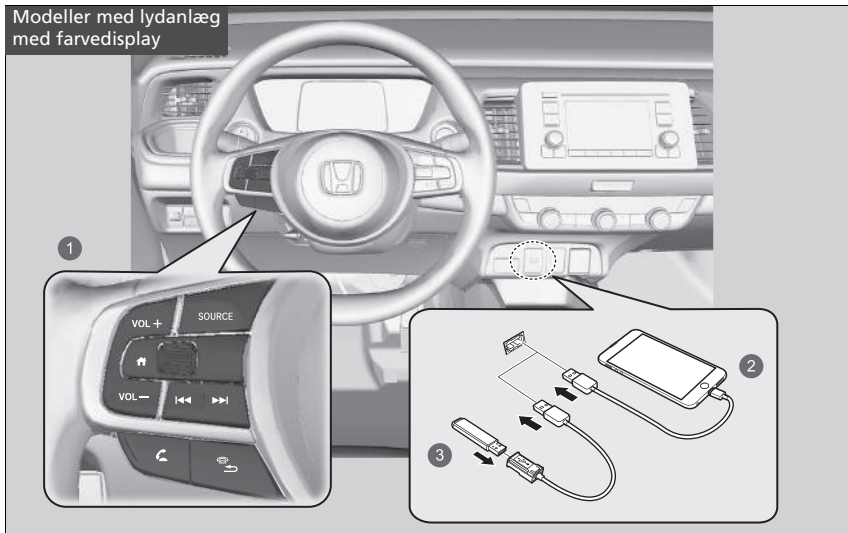

- 1 Fjernbetjeningsknapper
- 2 iPod
- 3 USB-nøgle

Om lydanlægget

iPod, iPhone og iTunes er varemærker tilhørende Apple Inc.

Modeller med lydanlæg
med standarddisplay

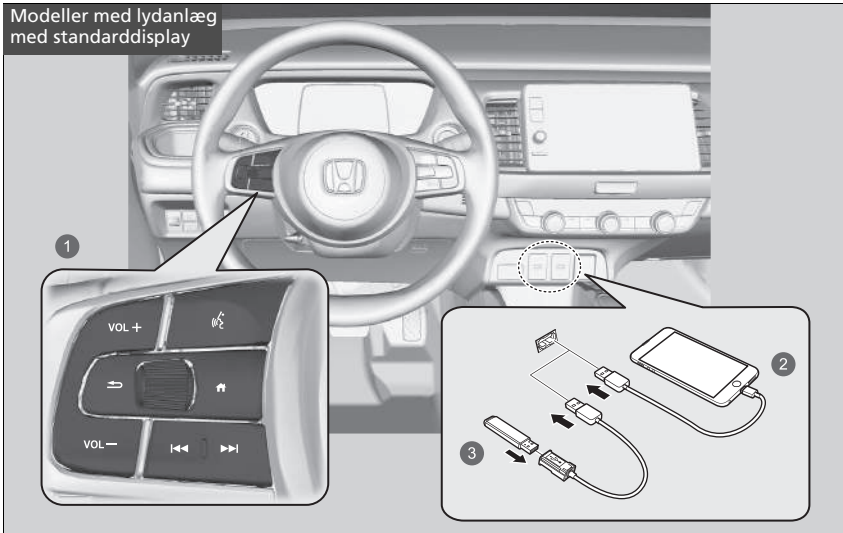

- ❶ Fjernbetjeningsknapper
- ❷ iPod
- ❸ USB-nøgle

Tyverisikring af lydanlæg

Lydanlægget deaktiveres, når det frakobles en strømkilde, dvs. hvis 12 V batteriet er frakoblet eller afladet. Under visse omstændigheder kan systemet vise et skærmbillede til indtastning af en adgangskode. Hvis det sker, skal du genaktivere lydanlægget.

■ Genaktivering af lydanlægget

1. Indstil strømtilstanden til TIL.
2. Tænd lydanlægget.
3. Tryk på lydanlæggets tænd/sluk-knap, og hold den inde i mere end 2 sekunder.
 - Lydanlægget genaktiveres, når lydanlæggets styreenhed opretter forbindelse til bilens styreenhed. Hvis styreenheden ikke kan genkende lydenheden, skal du gå til en forhandler og få lydenheden kontrolleret.

Grundlæggende betjening

Lydanlæggets funktioner

For at lydanlægget kan fungere skal strømtilstanden være aktiveret eller indstillet til tilbehørstilstand.

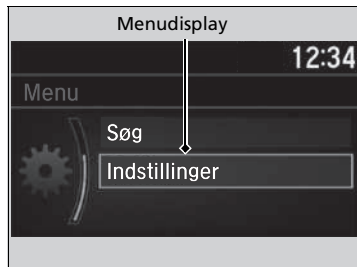
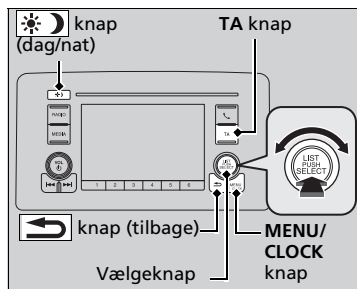

Brug vælgeknappen eller **MENU/CLOCK** knappen til at få adgang til visse audiofunktioner.

Tryk på for at skifte mellem normal og udvidet visning for visse funktioner.

Vælgeknop: Drej knappen til venstre eller højre for at rulle gennem de tilgængelige valgmuligheder.

Tryk på for at bekræfte dit valg.

MENU/CLOCK knap (tilbage): Tryk her for at vælge en tilstand.

De tilgængelige funktioner omfatter baggrund, displayvisning, ur, sprogopsætning og afspilningstilstande. Afspilningstilstande omfatter scan, vilkårlig, gentag osv.

⏴ knap (tilbage): Tryk her for at gå tilbage til den forrige visning.

TA knap (tilbage): Tryk her for at aktivere TA stationen.

☀️/🌙 knap (dag/nat): Tryk her for at ændre lysstyrken på audio-/informationsskærmen. Tryk på knappen, og indstil derefter lysstyrken vha. .

- ▶ Hver gang der trykkes på knappen, skifter tilstanden imellem dagtilstand, nattilstand og FRA.

Lydanlæg med farvedisplay

Disse indikationer anvendes til at vise, hvordan vælgeknappen betjenes.

Drej på for at vælge.

Tryk på for at bekræfte dit valg.

Menupunkter

- ▶ **Indstilling af ur** S. 166
- ▶ **Indstilling af baggrund** S. 246
- ▶ **Regulering af lyd** S. 248
- ▶ **Displayindstilling** S. 249
- ▶ **Funktioner, der kan tilpasses** S. 265

Tryk på knappen på rattet for at ændre en audioindstilling.

- ▶ **Fjernbetjeningsknapper til lydanlægget** S. 243

■ USB-port

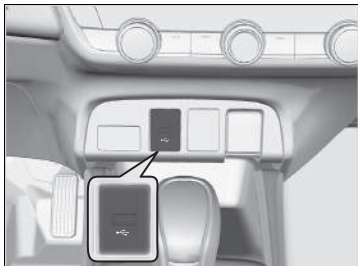

USB-porten (1,0 A) er beregnet til afspilning af lydfile på USB-nøgler, tilslutning af mobiltelefoner og opladning af enheder.

☒ USB-port

- Efterlad ikke en iPod eller en USB-nøgle i bilen. Direkte sollys og høje temperaturer kan beskadige den.
- Vi anbefaler, at du bruger et USB-kabel, når du tilslutter en USB-nøgle til USB-porten.
- Tilslut ikke din iPod eller din USB-nøgle via en hub.
- Brug ikke enheder såsom en kortlæser eller en harddisk, eftersom det kan beskadige enheden eller dine filer.
- Vi anbefaler, at du tager en sikkerhedskopi af dine data, før du benytter enheden i bilen.
- De viste meddelelser kan variere alt efter enhedsmodel og softwareversion.

Under visse omstændigheder kan en enhed, der er tilsluttet porten, frembringe støj i den radio, du lytter til.

Fjernbetjeningsknapper til lydanlægget

Gør det muligt at betjene lydanlægget under kørsel.

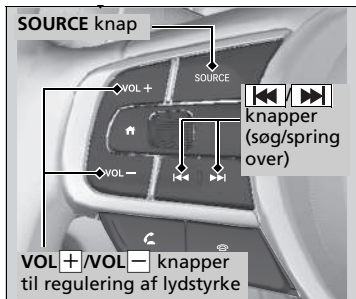

SOURCE knap

Går gennem audiofunktionerne som følger:
 FM1 → FM2 → DAB1 → DAB2 → LW →
 AM (MW) → USB/iPod → Bluetooth®-lyd

VOL+ /VOL- knapper til regulering af lydstyrke

Tryk på VOL+ : For at skru op for lyden.

Tryk på VOL- : For at skru ned for lyden.

⏮ / ⏭ knapper (søg/spring over)

- Ved afspilning af radio

Tryk på ⏭ : For at vælge den næste forvalgte radiostation.

Tryk på ⏮ : For at vælge den forrige forvalgte radiostation.

Tryk og hold ⏭ : For at vælge den næste kraftige station.

Tryk og hold ⏮ : For at vælge den forrige kraftige station.

- Ved afspilning af en iPod, en USB-nøgle eller Bluetooth®-lyd

Tryk på ⏭ : For at springe videre til den næste sang.

Tryk på ⏮ : For at gå tilbage til begyndelsen af den aktuelle eller forrige sang.

- Ved afspilning af en USB-nøgle eller Bluetooth®-lyd

Tryk og hold ⏭ : For at springe videre til den næste mappe/gruppe.

Tryk og hold ⏮ : For at gå tilbage til den forrige mappe/gruppe.

⏮ Fjernbetjeningsknapper til lydanlægget

Nogle tilstande vises kun, når en passende enhed eller et passende medie anvendes.

Afhængigt af den Bluetooth®-enhed, du tilslutter, vil det eventuelt ikke være muligt at betjene bestemte funktioner.

Audio-/informationskærm

Viser audiostatus og baggrund. Du kan gå til forskellige opsætningsmuligheder fra dette skærmbillede.

Ændring af displayvisning

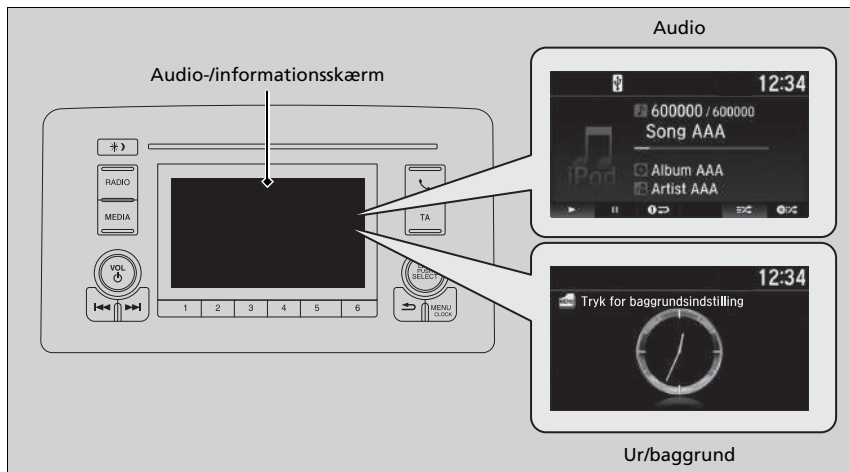







■ Audio

Viser de aktuelle audiooplysninger.

■ Ur/baggrund

Viser et ur eller et billede, du importerer.

■ Ændring af displayvisning

1. Tryk på **MENU/CLOCK** knappen.
2. Drej på  for at vælge **Indstillinger**, og tryk derefter på .
3. Drej på  for at vælge **Skærmændring**, og tryk derefter på .
4. Drej på  for at vælge **Baggrund**, og tryk derefter på 
 - ▶ Hvis du vil vende tilbage til audio-/informationskærmen, skal du vælge **Audio**.

Indstilling af baggrund



Du kan ændre, gemme og slette baggrunden på audio-/informationskærmen.

Importér baggrund

Du kan importere op til tre billeder, ét ad gangen, til en baggrund fra en USB-nøgle.



1. Tilslut USB-nøglen til USB-porten.

► **USB-port** S. 242

2. Tryk på **MENU/CLOCK** knappen.

3. Drej på  for at vælge **Indstillinger**, og tryk derefter på .

4. Drej på  for at vælge **Baggrund**, og tryk derefter på .

5. Drej på  for at vælge **Importér**, og tryk derefter på .

► Billednavnet vises på listen.

6. Drej på  for at vælge det ønskede billede, og tryk derefter på .

► Det valgte billede vises.

7. Tryk på  for at gemme billedet.

8. Tryk på  for at vælge **OK**.









9. Drej på  for at vælge den placering, hvor billedet skal gemmes, og tryk derefter på .

► Skærmbilledet skifter til indstillingsmenuen for baggrunde.







Indstilling af baggrund

- Ved import af baggrundsfiler skal billedet være i USB-nøglens rodbibliotek. Billeder i en mappe kan ikke importeres.
- Filnavnet skal være på færre end 510 bytes.
- Filformatet på billedet, der kan importeres, er BMP (bmp) eller JPEG (jpg).
- Den maksimale størrelse for hver enkelt fil er 2 MB.
- Den maksimale billedstørrelse er 1.920 x 936 pixel. Hvis billedstørrelsen er mindre end 480 x 234 pixel, vises billedet midt på skærmen med det omkringliggende område i sort.
- Op til 255 filer kan vælges.
- Hvis USB-nøglen ikke indeholder nogen billeder, vises en meddelelse.
- Indstilling af baggrund er begrænset under kørslen.











■ Vælg baggrund

1. Tryk på **MENU/CLOCK** knappen.
2. Drej på  for at vælge **Indstillinger**, og tryk derefter på .
3. Drej på  for at vælge **Baggrund**, og tryk derefter på .
4. Drej på  for at vælge **Vælg**, og tryk derefter på .
 - ▶ Skærmbilledet skifter til listen over baggrunde.
5. Drej på  for at vælge den ønskede baggrund, og tryk derefter på .

■ Få vist baggrunden, når den er indstillet

1. Tryk på **MENU/CLOCK** knappen.
2. Drej på  for at vælge **Indstillinger**, og tryk derefter på .
3. Drej på  for at vælge **Displayændring**, og tryk derefter på .
4. Drej på  for at vælge **Baggrund**, og tryk derefter på .
5. Tryk på  knappen (tilbage), indtil det øverste skærmbillede vises.

■ Slet baggrund

1. Tryk på **MENU/CLOCK** knappen.
2. Drej på  for at vælge **Indstillinger**, og tryk derefter på .
3. Drej på  for at vælge **Baggrund**, og tryk derefter på .
4. Drej på  for at vælge **Slet**, og tryk derefter på .
 - ▶ Skærmbilledet skifter til listen over baggrunde.
5. Drej på  for at vælge den baggrund, du vil slette, og tryk derefter på .
6. Drej på  for at vælge **Ja**, og tryk derefter på .
 - ▶ Skærmbilledet skifter til indstillingsmenuen for baggrunde.

☒ Indstilling af baggrund

Hvis du vil vende tilbage til det forrige skærmbillede, skal du trykke på  knappen (tilbage).

Når filen er stor, tager det et stykke tid at vise eksemplet.

Regulering af lyd

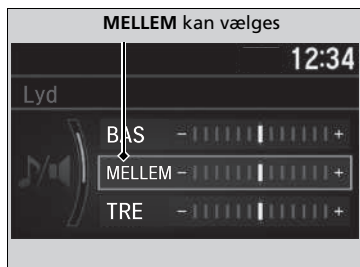
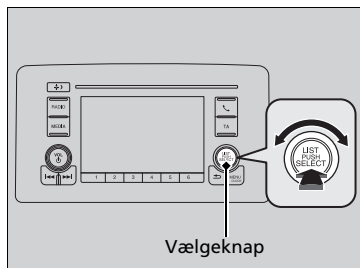

Tryk på **MENU/CLOCK** knappen, og drej på for at vælge **Lyd**, og tryk derefter på . Drej på for at rulle gennem følgende valgmuligheder:

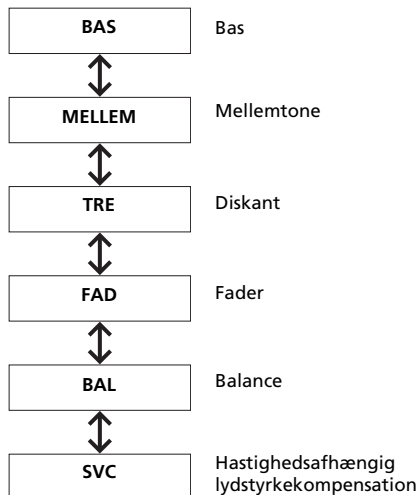

Drej på for at justere lydindstillingen, og tryk derefter på .

►► Regulering af lyd









SVC har fire tilstande: **Off**, **Low**, **Mid**, og **High**. SVC justerer lydstyrken ud fra bilens hastighed. Når du kører hurtigere, øges lydstyrken. Når du kører langsommere, reduceres lydstyrken.

Displayindstilling

Du kan ændre lysstyrken eller farvetemaet for audio-/informationsskærmen.



Ændring af skærmens lysstyrke

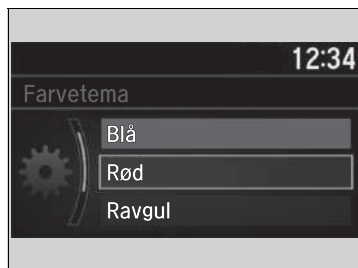

1. Tryk på **MENU/CLOCK** knappen.
2. Drej på  for at vælge **Indstillinger**, og tryk derefter på .
3. Drej på  for at vælge **Skærmtilpasning**, og tryk derefter på .
4. Drej på  for at vælge **Lysstyrke**, og tryk derefter på .
5. Drej på  for at justere indstillingen, og tryk derefter på .

Ændring af skærmens farvetema



1. Tryk på **MENU/CLOCK** knappen.
2. Drej på  for at vælge **Indstillinger**, og tryk derefter på .
3. Drej på  for at vælge **Farvetema**, og tryk derefter på .
4. Drej på  for at vælge den ønskede indstilling, og tryk derefter på .

Ændring af skærmens lysstyrke

Du kan ændre indstillingerne for **Kontrast** og **Sort-niveau** på samme måde.

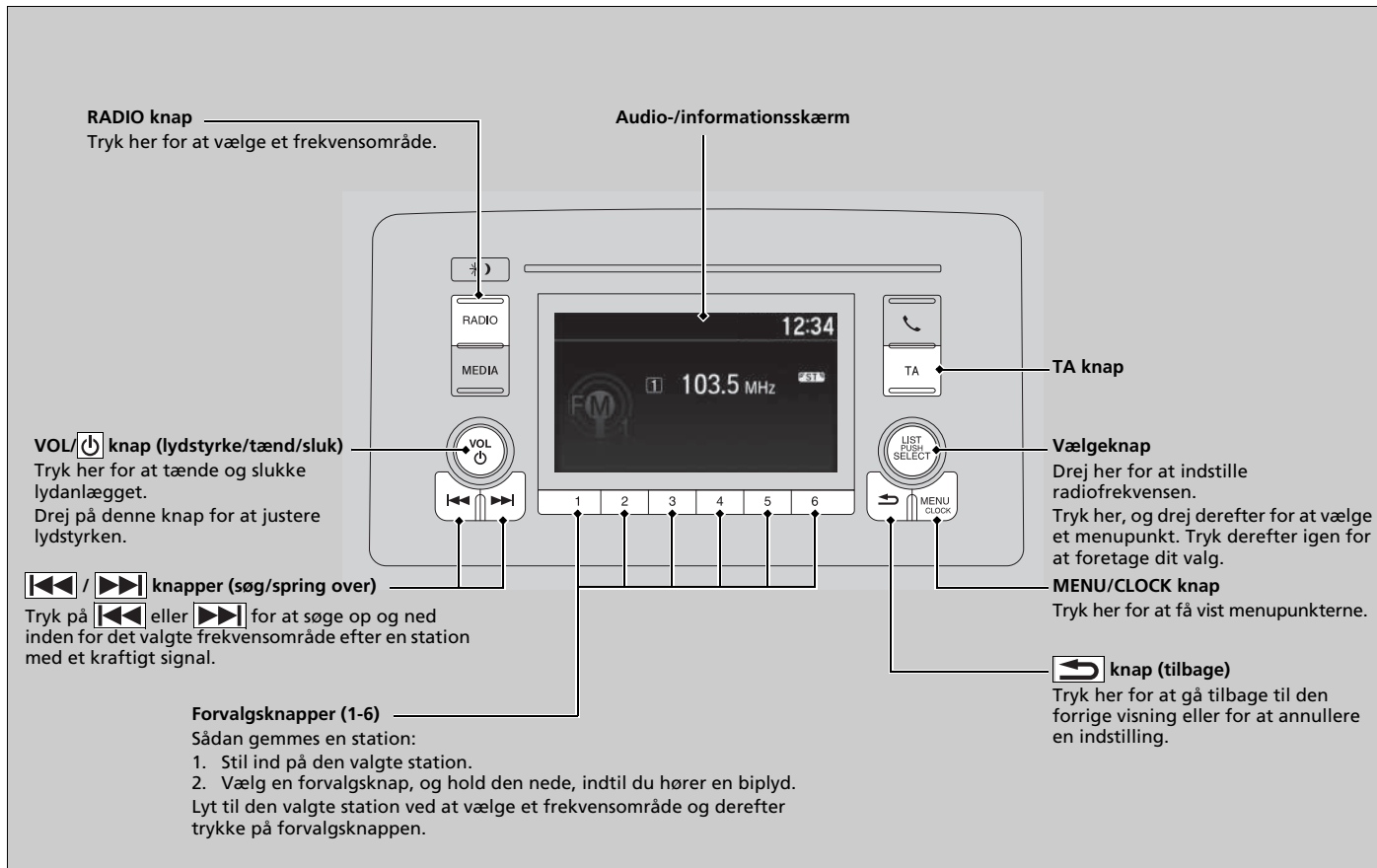

Afspilning af AM/FM-radio



Radio Data System (RDS)



Giver tekstdatainformation relateret til din valgte RDS-kompatible FM-station.

■ Sådan finder du en RDS-station på listen over stationer

1. Tryk på , mens du lytter til en FM-station.
2. Drej på  for at vælge en station, og tryk derefter på .







■ Opdater liste

Opdaterer din liste over tilgængelige stationer til enhver tid.

1. Tryk på , mens du lytter til en FM-station.
2. Drej på  for at vælge **Opdater liste**, og tryk derefter på .



■ Radiotekst

Viser radiotekstinformation for den valgte RDS-station.

1. Tryk på **MENU/CLOCK** knappen.
2. Drej på  for at vælge **Indstillinger**, og tryk derefter på .
3. Drej på  for at vælge **RDS-indstillinger**, og tryk derefter på .
4. Drej på  for at vælge **Radiotekst**, og tryk derefter på .

■ Alternativ frekvens (AF)

Skifter automatisk frekvens for det program, du lytter til, når du kører ind i en anden region.

1. Tryk på **MENU/CLOCK** knappen.
2. Drej på  for at vælge **Indstillinger**, og tryk derefter på .
3. Drej på  for at vælge **RDS-indstillinger**, og tryk derefter på .
4. Drej på  for at vælge **AF**, og tryk derefter på .

▶ Afspilning af AM/FM-radio

ST-indikatoren vises på displayet og angiver FM i stereo. Det er ikke muligt at høre AM i stereo.

Du kan gemme 6 AM-stationer og 12 FM-stationer i forvalgshukommelsen. Der kan gemmes 6 stationer under både FM1 og FM2.

Skift af audiofunktion

Tryk på knappen til valg af audiokilde på rattet.

▶ Fjernbetjeningsknapper til lydanlægget







S. 243

▶ Radio Data System (RDS)

Når du vælger en FM-station med RDS-funktion, tændes RDS automatisk, og frekvensen viser ændringer af stationens navn. Men hvis signalet fra den pågældende station bliver svagt, ændres visningen fra stationens navn til frekvensen.







■ Regionalt program (REG)

Holder samme frekvens på stationerne inden for den pågældende region, også hvis signalet bliver svagt.

1. Tryk på **MENU/CLOCK** knappen.
2. Drej på  for at vælge **Indstillinger**, og tryk derefter på .
3. Drej på  for at vælge **RDS-indstillinger**, og tryk derefter på .
4. Drej på  for at vælge **REG**, og tryk derefter på .

■ Nyheder

Indstiller automatisk på nyhedsprogrammet.

1. Tryk på **MENU/CLOCK** knappen.
2. Drej på  for at vælge **Indstillinger**, og tryk derefter på .
3. Drej på  for at vælge **RDS-indstillinger**, og tryk derefter på .
4. Drej på  for at vælge **Nyheder**, og tryk derefter på .

■ Scan

Prøver hver af de kraftigste stationer i det valgte bånd i 10 sekunder.

1. Tryk på **MENU/CLOCK** knappen.
2. Drej på  for at vælge **Scan**, og tryk derefter på .

Tryk på  for at afbryde scanningen.

■ Knap til trafikmeldingsfunktion (TA)

Med TA standby-funktionen er systemet i standby til at modtage trafikmeldinger i alle tilstande. Den sidst indstillede station skal understøtte trafikmeldinger og kunne sende RDS.

Sådan slås funktionen til: Tryk på **TA** knappen. Når en trafikmelding begynder på den sidst indstillede station, skifter systemet automatisk til FM-tilstand. TA-INFO vises på audio-/informationsskærmen. Systemet vender tilbage til den sidst valgte tilstand, når trafikmeldingen er færdig.

Hvis du vil vende tilbage til den tilstand, der var aktiv, før trafikmeldingen begyndte, skal du trykke på **TA** knappen igen.

Sådan slås funktionen fra: Tryk på **TA** knappen.

☒ Radio Data System (RDS)

TA

Når du trykker på **TA** knappen, vises **TA**-indikatoren på audio-/informationsskærmen.

Hvis du vælger **Scan**, mens TA standby-funktionen er slået til, søger systemet kun efter TP-stationer.

Hvis du trykker på **TA** knappen, mens trafikmeldingsfunktionen er slået til, afbryder det ikke TA standby-funktionen.

Afspilning af DAB-radio

Audio-/informationskærm

RADIO knap
Tryk her for at vælge et frekvensområde.

VOL/⏻ knap (lydstyrke/tænd/sluk)
Tryk her for at tænde og slukke lydanlægget.
Drej på denne knap for at justere lydstyrken.

⏮/⏭ knapper (søg/spring over)
Tryk på ⏮ eller ⏭ for at indstille en DAB-gruppe.

Forvalgsknapper (1-6)
Sådan gemmes en station:
1. Stil ind på den valgte station.
2. Vælg en forvalgsknap, og hold den nede, indtil du hører en biplyd.
Lyt til den valgte station ved at vælge et frekvensområde og derefter trykke på forvalgsknappen.

Vælgeknop
Drej her for at indstille tjenesten.
Tryk her, og drej derefter for at vælge et menupunkt. Tryk derefter igen for at foretage dit valg.

MENU/CLOCK knap
Tryk her for at få vist menupunkterne.

⏪ knap (tilbage)
Tryk her for at gå tilbage til den forrige visning eller for at annullere en indstilling.



DAB-signalstyrkeindikatoren vises på displayet, når DAB-frekvensområdet vælges.

The diagram shows a car stereo control panel with a central color display. The display shows 'Religion' as the selected station, a signal strength indicator (four bars), and a frequency of '1 AAAAA XX XXXXX'. The time '12:34' is shown in the top right corner. The control panel includes a 'RADIO' button, a 'MEDIA' button, a 'VOL' knob with a power symbol, six preset buttons (1-6), a 'LIST PUSH SELECT' knob, and a 'MENU CLOCK' button. A 'TA' button is also visible on the right side of the panel. Lines connect the text descriptions to the corresponding physical controls and the display area.





Tjenesteliste og gruppeliste

■ Sådan finder du en DAB-station på tjenestelisten eller gruppelisten

Sådan finder du en DAB-station på tjenestelisten:



1. Tryk på , mens du vælger DAB-tilstand.
2. Drej på  for at vælge en station, og tryk derefter på .
 - ▶ Hvis du vælger **Opdater liste**, opdaterer systemet listen over stationer.

Sådan finder du en DAB-station på gruppelisten:

1. Tryk på , mens du vælger DAB-tilstand.
2. Drej på  for at vælge **Gruppeliste**, og tryk derefter på .
3. Drej på  for at vælge gruppen, og tryk derefter på .
 - ▶ Hvis du vælger **Opdater liste**, opdaterer systemet listen over grupper.

■ Scan







Prøver hver af de kraftigste stationer i det valgte bånd i 10 sekunder.

1. Tryk på **MENU/CLOCK** knappen.
2. Drej på  for at vælge **Scan**, og tryk derefter på .

Tryk på  for at afbryde scanningen.

■ Radiotekst:

Viser radiotekstinformation for den valgte DAB-station.

1. Tryk på **MENU/CLOCK** knappen.
2. Drej på  for at vælge **Indstillinger**, og tryk derefter på .
3. Drej på  for at vælge **DAB-indstillinger**, og tryk derefter på .
4. Drej på  for at vælge **Radiotekst**, og tryk derefter på .
 - ▶ Vælg **Radiotekst** igen for at deaktivere funktionen.



☒ Tjenesteliste og gruppeliste

Du kan gemme 12 DAB-stationer i hukommelsen vha. forvalgsknapperne. Der kan gemmes 6 stationer under både DAB1 og DAB2.

Skift af audiofunktion

Tryk på knappen til valg af audiokilde på rattet.

- ▶ **Fjernbetjeningsknapper til lydanlægget**
S. 243







Hvis systemet ikke kan finde en station, vises en bekræftelsesmeddelelse til opdatering af listen. Drej på  for at vælge **Ja**, og tryk derefter på  for at opdatere listen.

☒ Radiotekst:

TEKST-indikatoren vises på displayet for at angive radiotekstinformation.







■ DAB-link:

Søger automatisk efter den samme station i frekvensgruppen og skifter til den.

1. Tryk på **MENU/CLOCK** knappen.
2. Drej på  for at vælge **Indstillinger**, og tryk derefter på .
3. Drej på  for at vælge **DAB-indstillinger**, og tryk derefter på .
4. Drej på  for at vælge **DAB-link**, og vælg derefter 
 - Vælg **DAB-link** igen for at deaktivere funktionen.

■ FM-link:

Hvis systemet finder den samme station på et FM-bånd, skifter det automatisk til båndet.

1. Tryk på **MENU/CLOCK** knappen.
2. Drej på  for at vælge **Indstillinger**, og tryk derefter på .
3. Drej på  for at vælge **DAB-indstillinger**, og tryk derefter på .
4. Drej på  for at vælge **FM-link**, og tryk derefter på 
 - Vælg **FM-link** igen for at deaktivere funktionen.





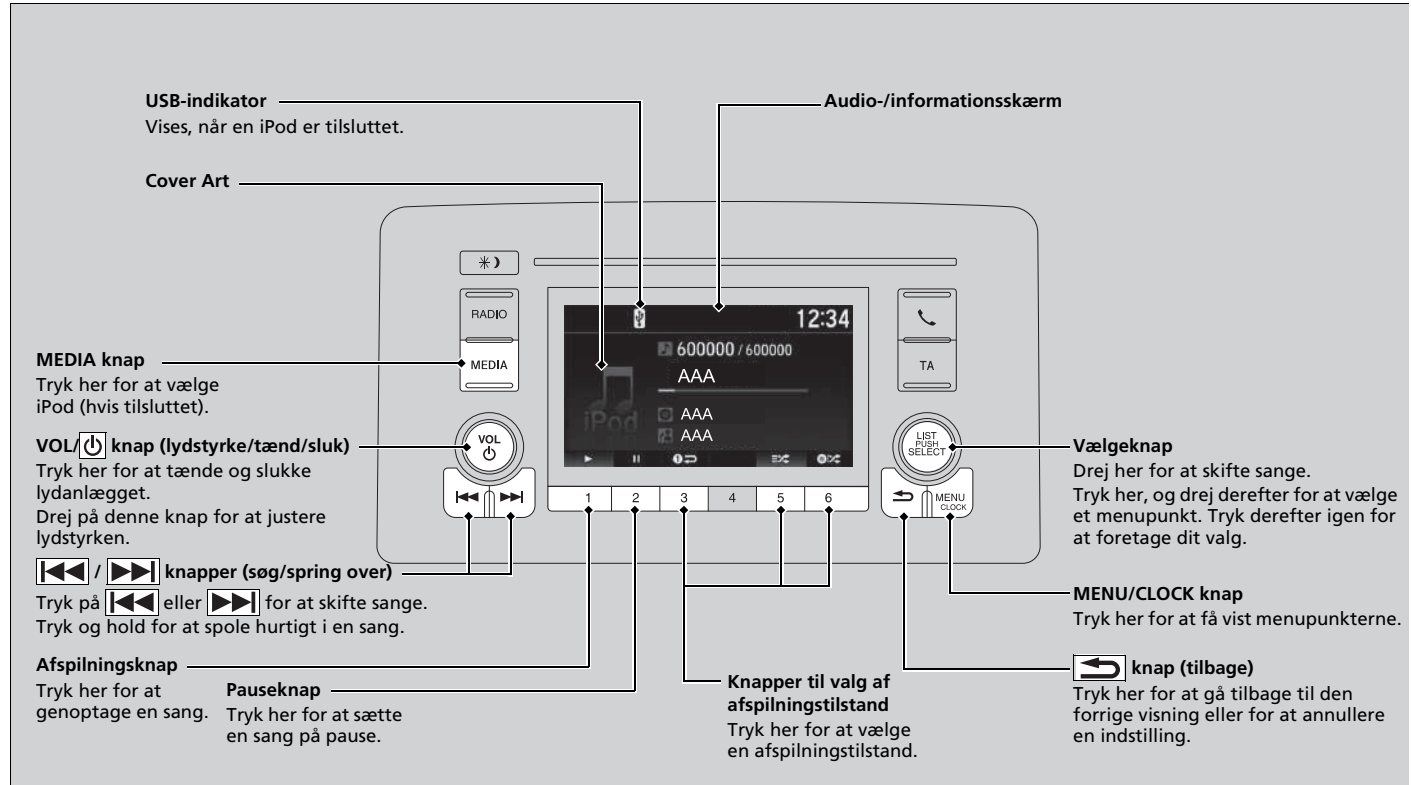

Afspilning af en iPod

Tilslut din iPod til USB-porten vha. USB-stikket, og tryk derefter på **MEDIA** knappen.

 **USB-port** S. 242



■ Sådan vælges en sang fra musiklisten på din iPod med vælgeknappen

1. Tryk på  for at få vist musiklisten på din iPod.
2. Drej på  for at vælge en kategori.
3. Tryk på  for at få vist en liste over punkterne i den pågældende kategori.
4. Drej på  for at vælge et punkt, og tryk derefter på .
 - Tryk på , og drej på  gentagne gange, indtil det ønskede punkt vises.

►► Afspilning af en iPod

De tilgængelige betjeningsfunktioner afhænger af model og version. Visse funktioner er muligvis ikke tilgængelige via bilens lydanlæg.

Hvis der er problemer, vises der muligvis en fejlmeddelelse på audio-/informationsskærmen.

 **iPod/USB-nøgle** S. 377

■ Sådan vælges en afspilningstilstand

Du kan vælge tilstandene "gentag" og "bland", når du afspiller en sang.



Ikonerne for de tilgængelige tilstande vises oven over knapperne til valg af afspilningstilstand. Tryk på knappen, der svarer til den tilstand, du ønsker at vælge.

■ Bland/gentag

 **Bland album:** Afspiller alle tilgængelige albummer i den valgte kategori i tilfældig rækkefølge.

 **Bland alle:** Afspiller alle tilgængelige sange i den valgte kategori i tilfældig rækkefølge.





 **Gentag et nummer:** Gentager den aktuelle sang.



■ Sådan afbrydes en afspilningstilstand

Tryk på den valgte knap.

► Sådan vælges en afspilningstilstand

Du kan også vælge en afspilningstilstand ved at trykke på **MENU/CLOCK** knappen.

Drej på  for at vælge **Afspilningstilstand**, og tryk derefter på . Drej på  for at vælge en tilstand, og tryk derefter på .

Drej på  , vælg **Normal afspilning**, og tryk derefter på  for at afbryde.

Afspilning af en USB-nøgle

Lydanlægget læser og afspiller lydfile på en USB-nøgle i enten MP3-, WMA-, AAC-*1 eller WAV-format.



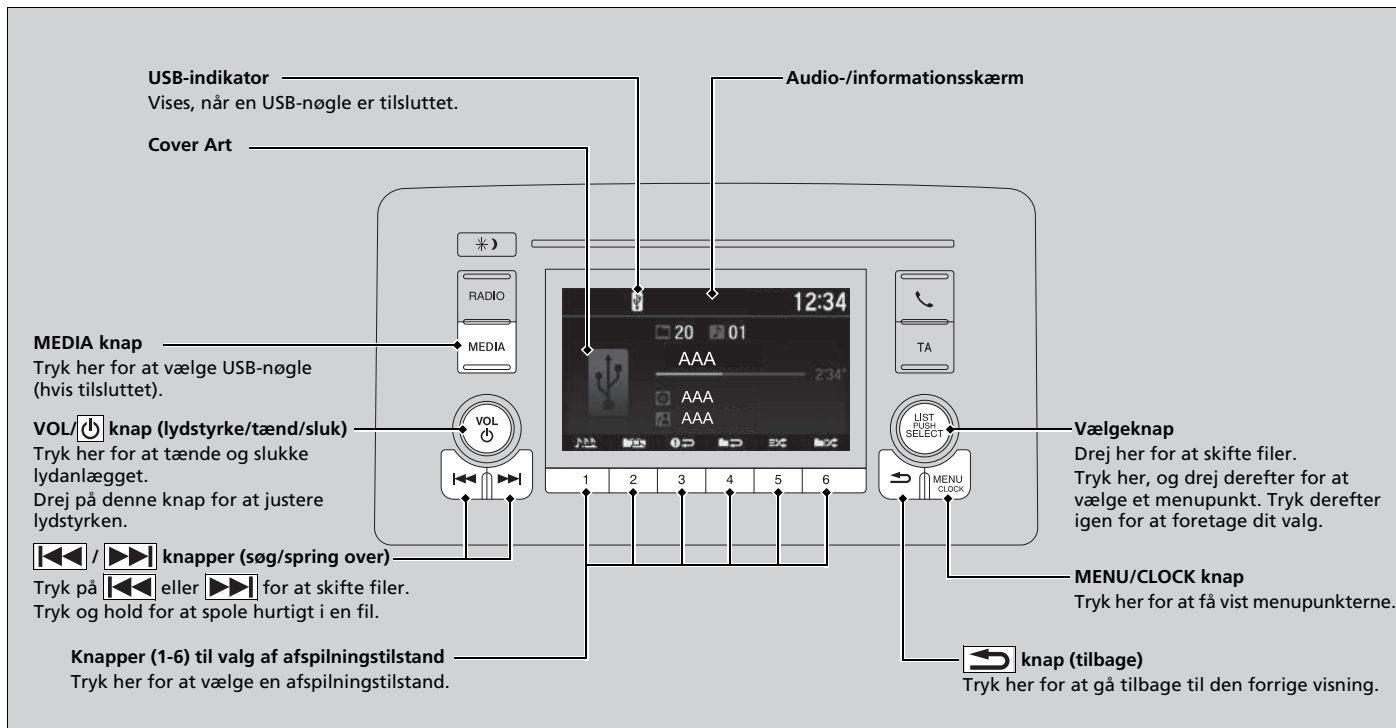

Tilslut din USB-nøgle til USB-porten, og tryk derefter på **MEDIA** knappen.

► **USB-port** S. 242



*1: Kun filer i AAC-format optaget med iTunes kan afspilles på dette lydanlæg.

Sådan vælges en fil fra en mappe med vælgeknappen

1. Tryk på  for at få vist en mappeliste.
2. Drej på  for at vælge en mappe.
3. Tryk på  for at få vist en liste over filerne i den pågældende mappe.
4. Drej på  for at vælge en fil, og tryk derefter på .

▶ Afspilning af en USB-nøgle

Brug altid anbefalede USB-nøgler.

▶ **Generelle oplysninger om lydanlægget** S. 379

Filer i WMA- og ACC-format, som er ophavsretligt beskyttet (DRM), kan ikke afspilles.

Lydanlægget viser **Filen kan ikke afspilles** og går videre til den næste fil.

Hvis der er problemer, vises der muligvis en fejlmeddelelse på audio-/informationskærmen.

▶ **iPod/USB-nøgle** S. 377

■ Sådan vælges en afspilningstilstand

Du kan vælge tilstandene "gentag", "tilfældig" og "scan", når du afspiller en fil.



Knapper til valg af afspilningstilstand

Ikonerne for de tilgængelige tilstande vises oven over knapperne til valg af afspilningstilstand. Tryk på knappen, der svarer til den tilstand, du ønsker at vælge.

■ Gentag/tilfældig/scan

Gentag



Gentag en mappe: Gentager alle filer i den aktuelle mappe.



Gentag et nummer: Gentager den aktuelle fil.

Tilfældig



Tilfældigt i mappe: Afspiller alle filer i den aktuelle mappe i tilfældig rækkefølge.



Vilkårlig alle: Afspiller alle filer i tilfældig rækkefølge.

Scan



Søg i mapper: Afspiller en 10 sekunders prøve af den første fil i hver af de primære mapper.



Søg efter sange: Afspiller en 10 sekunders prøve af alle filer i den aktuelle mappe.

■ Sådan afbrydes en afspilningstilstand

Tryk på den valgte knap.

►► Sådan vælges en afspilningstilstand

Du kan også vælge en afspilningstilstand ved at trykke på **MENU/CLOCK** knappen.

Drej på for at vælge **Afspilningstilstand**, og tryk derefter på . Drej på for at vælge en tilstand, og tryk derefter på .

Drej på , vælg **Normal afspilning**, og tryk derefter på for at afbryde.

Afspilning af Bluetooth®-lyd

På lydanlægget kan du afspille musik fra din Bluetooth®-kompatible telefon. Denne funktion er tilgængelig, når telefonen er parret og forbundet med bilens håndfri telefonsystem.

📄 **Telefonopsætning** S. 275

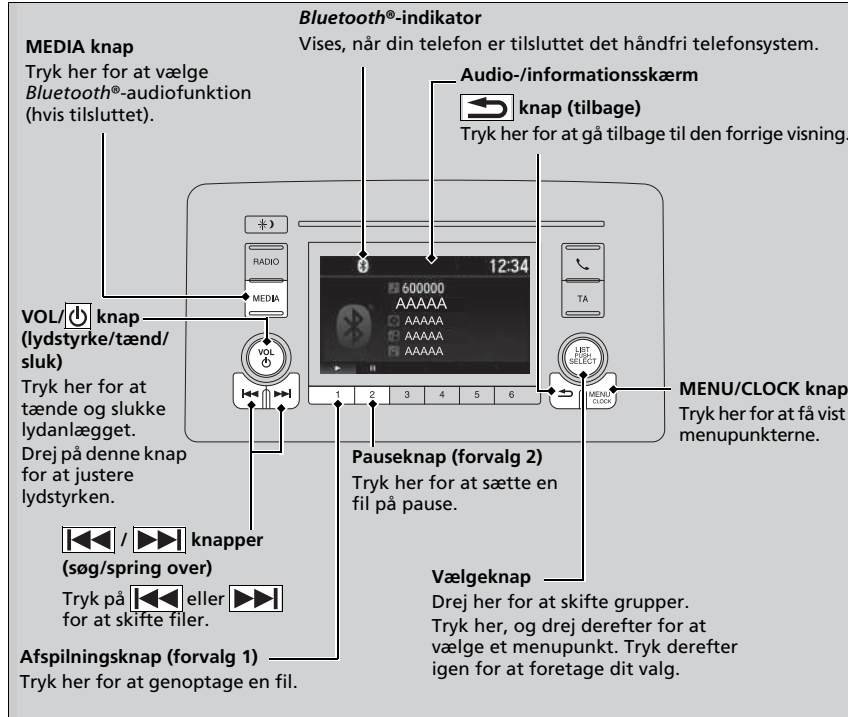

📄 Afspilning af Bluetooth®-lyd

Ikke alle Bluetooth®-aktiverede telefoner med funktion til streaming af lyd er kompatible med anlægget. Spørg en forhandler for at finde ud af, om din telefon er kompatibel.

Der kan kun anvendes én telefon med det håndfri telefonsystem ad gangen. Når der er parret mere end to telefoner i bilen, opretter systemet automatisk forbindelse til den prioriterede telefon. Du kan tildele prioritet til en telefon i **Opsætning af prioritetsenhed**.

📄 **Funktioner, der kan tilpasses** S. 265

Hvis der er mere end én telefon parret med det håndfri telefonsystem, er der en forsinkelse, før anlægget begynder at spille.

I visse tilfælde vises navnet på kunstneren, albummet eller sangen muligvis ikke korrekt.

Nogle funktioner er muligvis ikke tilgængelige på visse enheder.

■ Sådan afspilles *Bluetooth*®-lydfiler

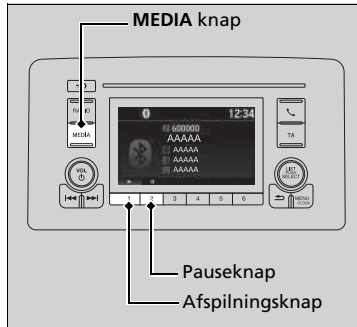







1. Sørg for, at telefonen er parret og forbundet med det håndfri telefonsystem.
2. Tryk på **MEDIA** knappen, indtil *Bluetooth*®-audiofunktionen er valgt.

Hvis telefonen ikke genkendes, kan en anden HFT-kompatibel telefon, der ikke er kompatibel med *Bluetooth*®-lyd, allerede være tilsluttet.

■ Sådan standses eller fortsættes afspilning af en fil

Tryk på knappen **Afspil** eller knappen **Pause** for at vælge en tilstand.

■ Sådan vælges en sang fra musiksøgelisten med vælgeknapen

1. Tryk på  for at få vist musiksøgelisten.
2. Drej på  for at vælge en kategori.
3. Tryk på  for at få vist en liste over punkterne i den pågældende kategori.
4. Drej på  for at vælge et punkt, og tryk derefter på .
 - Tryk på , og drej på  gentagne gange, indtil det ønskede punkt vises.

► Sådan afspilles *Bluetooth*®-lydfiler

For at kunne afspille lydfiler skal du muligvis betjene din telefon. Følg telefonproducentens anvisninger.

Pausefunktionen er muligvis ikke tilgængelig på visse telefoner.

Hvis der er tilsluttet en lydenhed til USB-porten, skal du måske trykke på **MEDIA** knappen gentagne gange for at vælge *Bluetooth*®-lydanlægget.

Hvis der skiftes til en anden tilstand, standser det musikken fra telefonen midlertidigt.

► Sådan vælges en sang fra musiksøgelisten med vælgeknapen

Afhængigt af den *Bluetooth*®-enhed, du tilslutter, vises nogle eller alle disse kategorier ikke.

Funktioner, der kan tilpasses

Brug audio-/informationskærmen til at tilpasse visse funktioner.

Sådan tilpasses indstillingerne

Mens bilen holder helt stille med strømtilstanden indstillet til TIL, skal du trykke på **MENU/CLOCK** knappen og derefter vælge **Indstil klokkeslæt**, **Lyd** eller **Indstillinger**. For at tilpasse telefonindstillingerne skal du trykke på  knappen og derefter vælge **Telefonopsætning**.

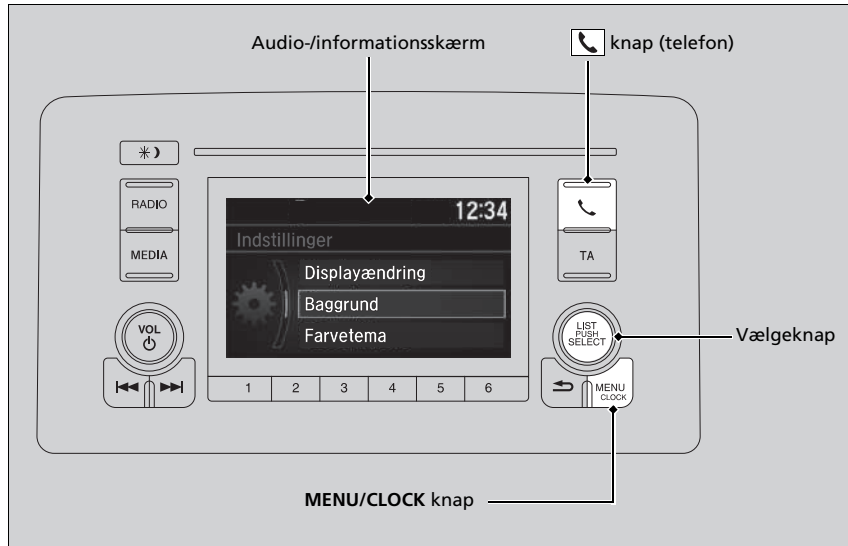



► Funktioner, der kan tilpasses

I forbindelse med tilpasning af indstillinger:

- Sørg for, at bilen holder helt stille.
- Skift til positionen [P].

► Sådan tilpasses indstillingerne

Disse indikationer anvendes til at vise, hvordan vælgekappen betjenes.
Drej på  for at vælge.
Tryk på  for at bekræfte dit valg.

■ **Indstil klokkeslæt**

Funktioner, der kan tilpasses	Beskrivelse	Mulige indstillinger
Indstil klokkeslæt	Indstiller klokkeslættet. 🔊 Ur S. 166	—

■ **Lyd**

Funktioner, der kan tilpasses	Beskrivelse	Mulige indstillinger
Lyd	Indstiller lyden. 🔊 Regulering af lyd S. 248	BAS/MID/TRE/FAD/BAL/SVC

■ **Indstillinger**

Funktioner, der kan tilpasses	Beskrivelse	Mulige indstillinger
RDS-indstillinger	Radiotekst	Viser radiotekstinformation for den valgte RDS-station. Til/Fra* ¹
	AF	Skifter automatisk frekvens for det program, du lytter til, når du kører ind i en anden region. Til*/Fra
	REG	Holder samme frekvens på stationerne inden for den pågældende region, også hvis signalet bliver svagt. Til*/Fra
	Nyheder	Aktiverer og deaktiverer funktionen for automatisk skift til nyhedsprogram. Til/Fra* ¹
DAB-indstillinger	Radiotekst	Viser radiotekstinformation for den valgte DAB-station. Til/Fra* ¹
	DAB-link	Vælger, om systemet automatisk søger efter den samme station fra gruppe listen, og skifter til den. Til*/Fra
	FM-link	Vælger, om systemet finder den samme station fra et FM-bånd og automatisk skifter båndet. Til*/Fra

*1: Standardindstilling

Funktioner, der kan tilpasses		Beskrivelse	Mulige indstillinger
Bluetooth-opsætning	Tilføj ny enhed	Parrer en ny telefon med det håndfri telefonsystem, redigerer og sletter en parret telefon samt opretter en kode for en parret telefon. <input checked="" type="checkbox"/> Telefonopsætning S. 275	—
	Tilslut en lydenhed	Tilslutter, frakobler eller parrer en <i>Bluetooth</i> [®] -lydenhed til det håndfri telefonsystem.	—
Skærmtilpasning	Lysstyrke	Ændrer lysstyrken for audio-/informationsskærmen.	—
	Kontrast	Ændrer kontrasten for audio-/informationsskærmen.	—
	Sort-niveau	Ændrer sortniveauet for audio-/informationsskærmen.	—
Skærmændring		Ændrer skærmvisningen.	Audio^{*1}/Baggrund
	Vælg	Ændrer baggrundstypen.	Ur^{*1}/Billede 1/Billede 2/Billede 3
Tapet	Importér	Importerer en billedfil til en ny baggrund. <input checked="" type="checkbox"/> Indstilling af baggrund S. 246	—
	Slet	Sletter en billedfil til en baggrund.	Billede 1/Billede 2/Billede 3
Farvetema		Ændrer baggrundsfarven for audio-/informationsskærmen.	Blå^{*1}/Rød/Ravgul/Lilla/Blågrøn
Sprog		Ændrer visningssproget.	Engelsk^{*1} eller Tyrkisk^{*1} Se andre sprog, som kan vælges, på skærmen.
Urformat		Vælger mellem 12 timers og 24 timers visning af digitalt ur.	12h^{*1}/24h
Licens		Viser de juridiske oplysninger.	—

*1: Standardindstilling

■ **Telefonopsætning**

	Funktioner, der kan tilpasses	Beskrivelse	Mulige indstillinger	
Bluetooth-opsætning	Tilføj ny enhed	Parrer en ny telefon til det håndfri telefonsystem. ► Telefonopsætning S. 275	—	
	Opsætning af prioritetsenhed	Prioritet	Aktiverer eller deaktiverer den funktion i systemet, der automatisk opretter forbindelse til en <i>Bluetooth</i> ®-enhed, der er blevet tildelt prioritet.	Til^{*1}/Fra
		Telefonprioritet	Vælger prioritetsenheden frem for en anden parret telefon.	—
		Audioprioritet	Vælger prioritetsenheden frem for en anden parret lydenhed.	—
	Tilslut en telefon	Parrer en ny telefon eller tilslutter en parret telefon til det håndfri telefonsystem. ► Telefonopsætning S. 275	—	
	Tilslut en lydenhed	Tilslutter en <i>Bluetooth</i> ®-lydenhed til det håndfri telefonsystem.	—	
	Afbryd alle enheder	Frakobler en parret telefon fra det håndfri telefonsystem.	—	
	Slet enhed	Sletter en parret telefon.	—	
	Hurtigopkald	Redigerer, tilføjer eller sletter et hurtigopkaldsnummer. ► Hurtigopkald S. 280	—	
	Ringetone	Vælger ringetonen.	Mobiltelefon^{*1}/Fast	
	Opkalds-id	Prioriterer navnet eller telefonnummeret på den, der ringer op, som opkalds-ID.	Navneprioritet^{*1}/Nummerprioritet	
	Autooverførsel	Indstiller opkaldene til automatisk at blive overført fra din telefon til den håndfri telefon, når du sætter dig ind i bilen.	Til^{*1}/Fra	
	Nulstil system	Annulerer/nulstiller alle tilpassede elementer i indstillingsgruppen Telefonopsætning .	—	

*1: Standardindstilling

Håndfrit telefonsystem

Med det håndfri telefonsystem kan du foretage og modtage telefonopkald via bilens lydanlæg uden at skulle bruge din mobiltelefon.

Betjening af det håndfri telefonsystem

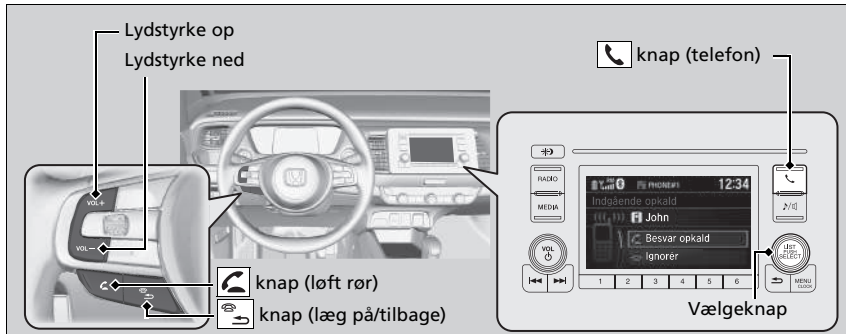

Knapper til håndfri telefon



knop (løft rør): Tryk for at fortsætte direkte til telefonskærbilledet eller for at besvare et indgående opkald.

knop (læg på/tilbage): Tryk for at afslutte et opkald.

knop (telefon): Tryk for at gå direkte til telefonskærbilledet.

Vælgeknop: Drej på  for at vælge et punkt på skærmen, og tryk derefter på .

► Håndfrit telefonsystem

Placér din telefon, hvor du kan få god modtagelse.

For at kunne benytte den håndfri telefon skal mobiltelefonen være *Bluetooth*[®]-kompatibel. Henvend dig hos en forhandler eller din lokale Honda forhandler for at få en liste over kompatible telefoner, parringsprocedurer og særlige funktioner.

Der kan gemmes op til 20 hurtigopkaldsnumre. Hvis der ikke er nogen post i systemet, deaktiveres hurtigopkald.

Hurtigopkald S. 280

Der kan gemmes op til 20 punkter under opkaldshistorik. Hvis der ikke er nogen opkaldshistorik, deaktiveres Opkaldshistorik.

Trådløs *Bluetooth*[®]-teknologi *Bluetooth*[®]-ordmærket og -logoerne er registrerede varemærker tilhørende *Bluetooth SIG, Inc.*, og brug af sådanne mærker af Honda Motor Co., Ltd. sker under licens. Andre varemærker og handelsnavne tilhører deres respektive ejere.

Begrænsninger for håndfri telefon

Et indgående opkald på den håndfri telefon slår lydanlægget fra, hvis dette spiller. Lydanlægget slås til igen, når opkaldet afsluttes.

Statusvisning for håndfri telefon

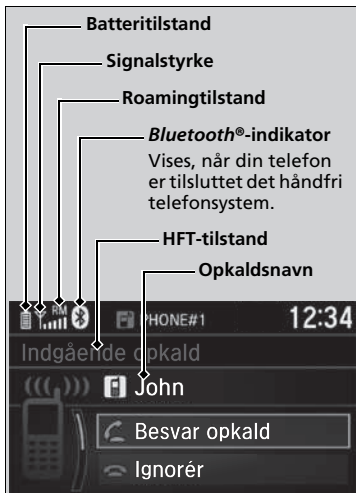

Audio-/informationsskærmen giver dig besked, når der er et indgående opkald.

Statusvisning for håndfri telefon

De oplysninger, der vises på audio-/informationsskærmen, afhænger af telefonmodellen.

Begrænsninger for manuel betjening

Visse manuelle funktioner er deaktiverede eller uanvendelige, når bilen kører. Du kan ikke vælge en nedtonet indstilling, før bilen holder stille.

Menyer for håndfri telefon

For at systemet kan fungere skal strømtilstanden være aktiveret eller indstillet til TILBEHØR eller TIL.

☒ Menyer for håndfri telefon

For at kunne benytte den håndfri telefon skal du først parre din *Bluetooth*®-kompatible mobiltelefon til systemet, mens bilen holder parkeret.

Visse funktioner er begrænset under kørslen. Der vises en meddelelse på skærmen, hvis bilen kører, og handlingen annulleres.

Vælg et telefonnummer i opkaldshistorikken, der skal gemmes som et hurtigopkaldsnummer.

Vælg et telefonnummer i telefonbogen, der skal gemmes som et hurtigopkaldsnummer.

Indtast et telefonnummer, der skal gemmes som et hurtigopkaldsnummer.

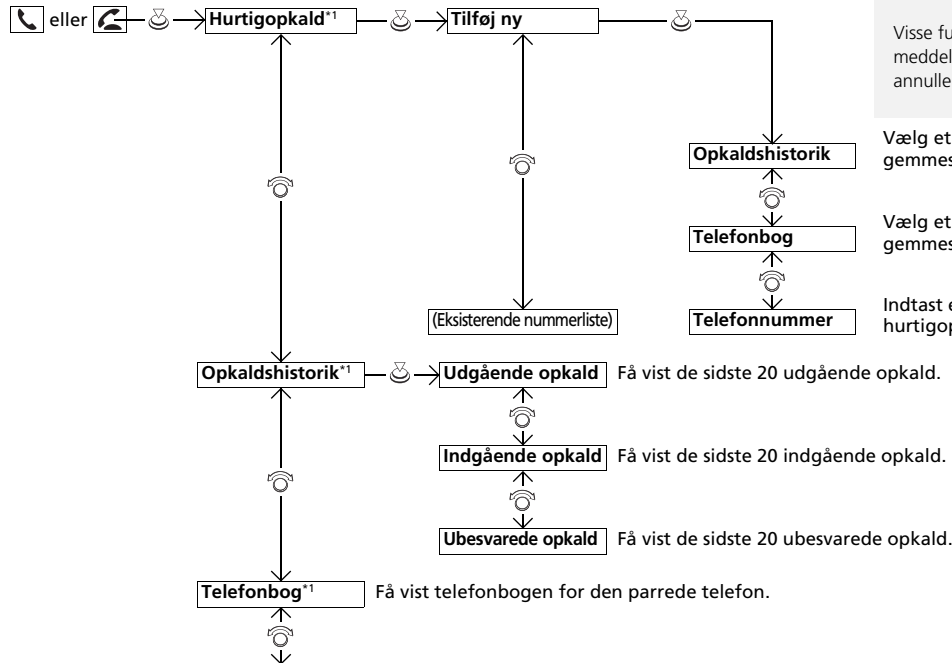

*1: Viser, når der er tilkoblet en telefon til den håndfri telefon.

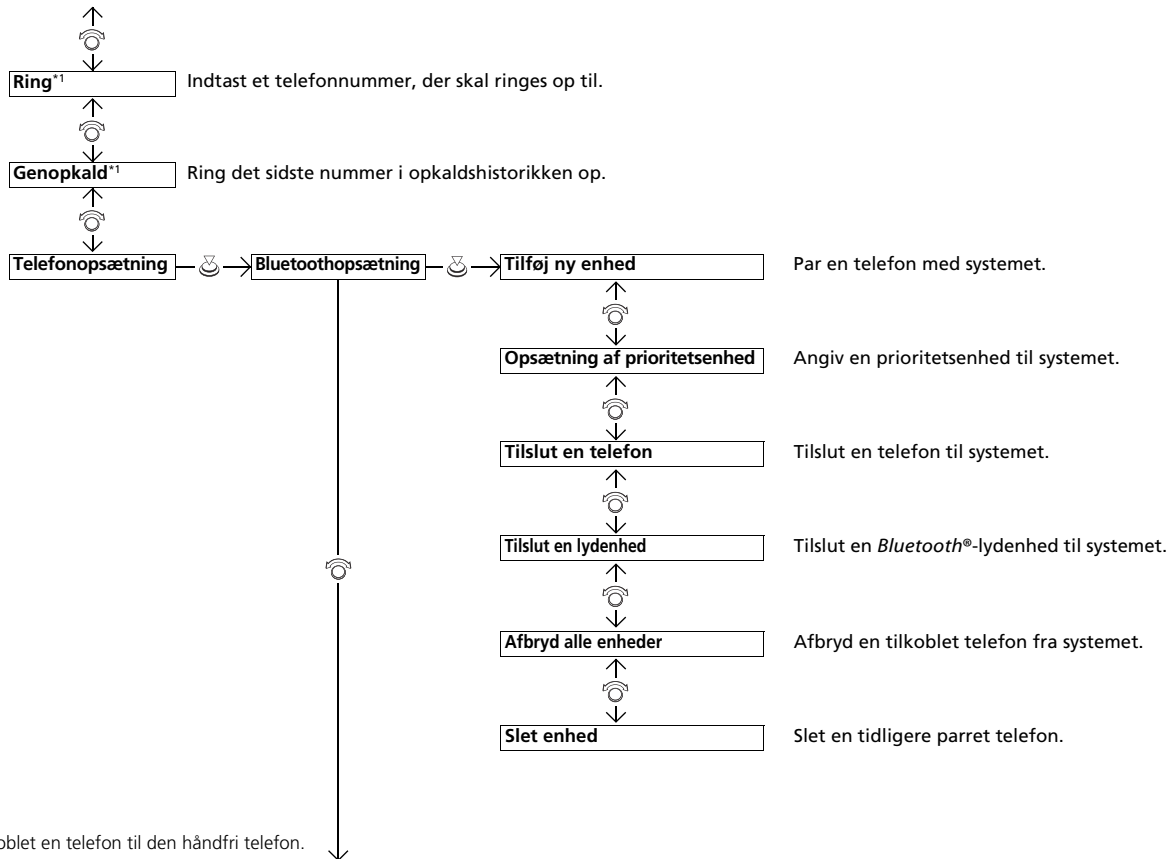

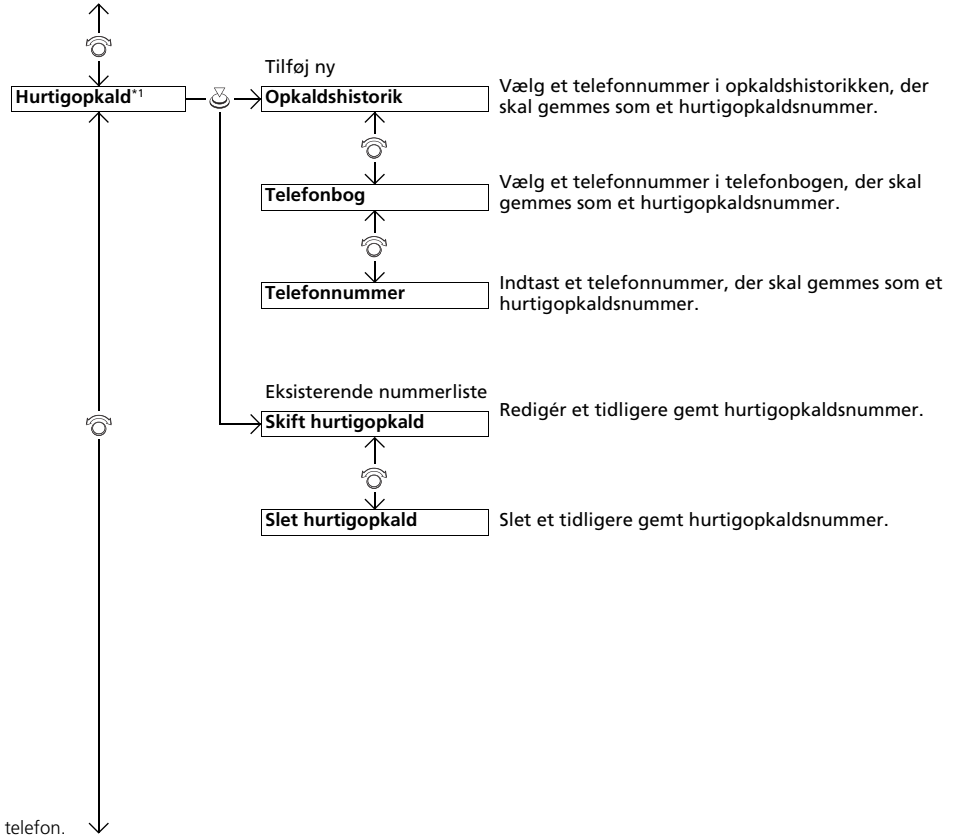

*1: Viser, når der er tilkoblet en telefon til den håndfri telefon.

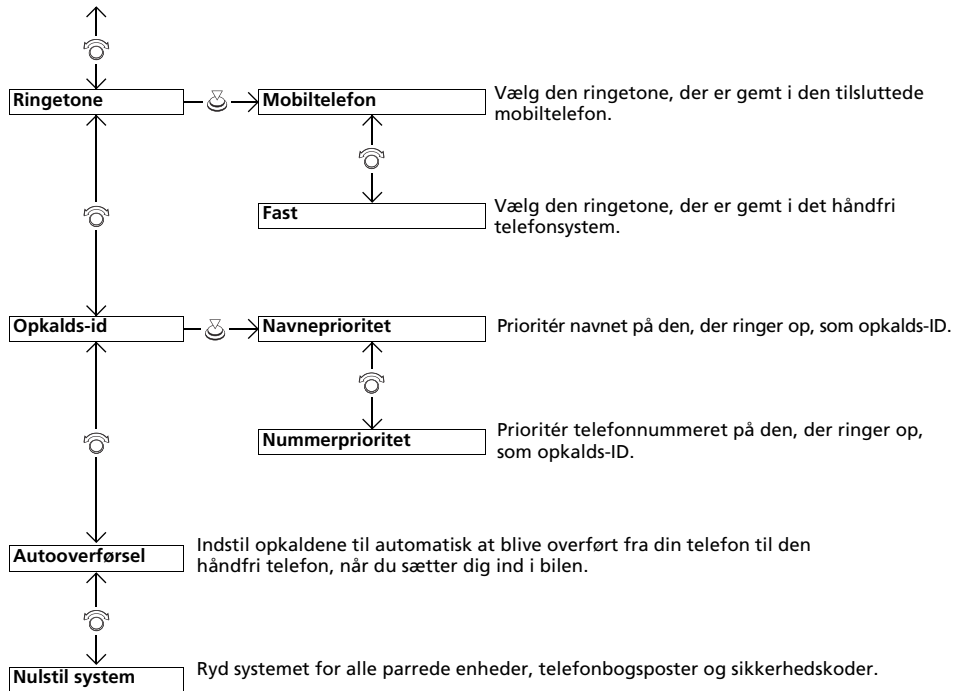

Telefonopsætning

■ Sådan parres en mobiltelefon (ingen telefon er blevet parret med systemet)

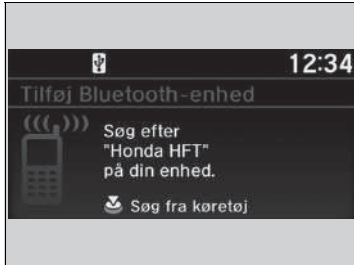

1. Tryk på knappen eller knappen.
2. Sørg for, at telefonen er i søgetilstand eller i søgbar tilstand.
3. Drej på for at vælge **Ja**, og tryk derefter på .
- ▶ Lydanlægget går i en ventetilstand for parring.
4. Vælg **Honda HFT** på din telefon.
 - ▶ Hvis du vil parre en telefon fra dette lydanlæg, skal du trykke på og følge prompterne. Når telefonen vises på listen, vælges den ved at trykke på .
5. Systemet giver dig en parringskode på audio-/informationskærmen.
 - ▶ Bekræft, om parringskoden på skærmen og telefonen passer sammen. Dette kan variere alt efter telefonen.
6. Der vises en meddelelse på skærmen, hvis parringen gennemføres.

☒ Telefonopsætning

Din *Bluetooth*®-kompatible telefon skal være parret med den håndfri telefon, før du kan foretage eller modtage håndfri opkald.

Tips til telefonparring:

- Du kan ikke parre telefonen, mens bilen er i bevægelse.
- Der kan parres op til seks telefoner.
- Telefonens batteri kan blive afladet hurtigere, når telefonen er parret med den håndfri telefon.
- Hvis telefonen efter tre minutter endnu ikke er klar til at blive parret eller ikke parres, får systemet timeout og vender tilbage til standby.

Når du har parret en telefon, kan du se den vist på skærmen med et eller to ikoner i højre side.

Disse ikoner angiver følgende:

: Telefonen kan anvendes sammen med det håndfri telefonsystem.

: Telefonen er kompatibel med *Bluetooth*®-lyd.

Ved parring af en telefon fra dette lydanlæg:

Hvis telefonen ikke vises på audio-/informationskærmen, skal du vælge **Opdatér** og søge efter *Bluetooth*®-enheder på din telefon.

Vælg **Honda HFT** på telefonen.

■ Sådan parres en mobiltelefon (hvis der i forvejen er parret en telefon til systemet)



1. Tryk på knappen eller knappen.
2. Drej på for at vælge **Ja**, og tryk derefter på .
3. Drej på for at vælge **Tilføj ny enhed**, og tryk derefter på .
4. Tryk på for at vælge **OK**.
 - Displayet skifter til listen over enheder.
5. Sørg for, at telefonen er i søgetilstand eller i søgbar tilstand, og tryk derefter på .
- Det håndfri telefonsystem søger automatisk efter en *Bluetooth*®-enhed.
6. Når telefonen vises på listen, vælges den ved at trykke på .
- Hvis telefonen ikke vises, skal du vælge **Opdatér** og søge efter *Bluetooth*®-enheder, der bruger din telefon. Vælg **Honda HFT** på telefonen.
7. Systemet giver dig en parringskode på audio-/informationskærmen.
 - Bekræft, om parringskoden på skærmen og telefonen passer sammen. Dette kan variere alt efter telefonen.

■ Sådan skiftes den aktuelt parrede telefon

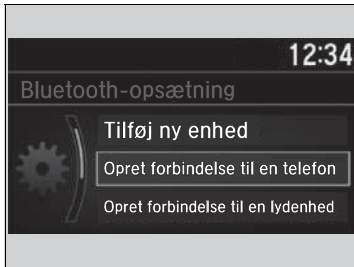

1. Tryk på knappen eller knappen.
2. Drej på for at vælge **Telefonopsætning**, og tryk derefter på .
3. Drej på for at vælge **Bluetooth-opsætning**, og tryk derefter på .
4. Drej på for at vælge **Opret forbindelse til en telefon**, og tryk derefter på .
 - Displayet skifter til listen over enheder.
5. Drej på for at vælge den ønskede enhed, og tryk derefter på .
 - Det håndfri telefonsystem afbryder den tilsluttede telefon og begynder at søge efter en anden parret telefon.



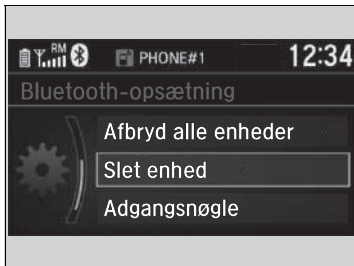





■ Sådan slettes en parret telefon



1. Tryk på knappen eller knappen.
2. Drej på for at vælge **Telefonopsætning**, og tryk derefter på .
3. Drej på for at vælge **Bluetooth-opsætning**, og tryk derefter på .
4. Drej på for at vælge **Slet enhed**, og tryk derefter på .
 - Displayet skifter til listen over enheder.
5. Drej på for at vælge den telefon, du vil slette, og tryk derefter på .
6. Der vises en bekræftelsesmeddelelse på skærmen. Drej på for at vælge **Ja**, og tryk derefter på .









Ringetone

Du kan ændre ringetonens indstilling.

1. Tryk på  knappen eller  knappen.
2. Drej på  for at vælge **Telefonopsætning**, og tryk derefter på .
3. Drej på  for at vælge **Ringetone**, og tryk derefter på .
4. Drej på  for at vælge **Mobiltelefon** eller **Fast**, og tryk derefter på .

ID-oplysninger på den, der ringer op

Du kan vælge at få vist oplysningerne på den, der ringer op, når du får et indgående opkald.

1. Tryk på  knappen eller  knappen.
2. Drej på  for at vælge **Telefonopsætning**, og tryk derefter på .
3. Drej på  for at vælge **Opkalds-id**, og tryk derefter på .
4. Drej på  for at vælge den tilstand, du ønsker, og tryk derefter på .

Automatisk overførsel

Hvis parring af telefonen og systemet udføres, mens du taler i telefon, kan samtalen automatisk overføres til det håndfri telefonsystem.

1. Tryk på  knappen eller  knappen.
2. Drej på  for at vælge **Telefonopsætning**, og tryk derefter på .
3. Drej på  for at vælge **Autooverførsel**.
4. Tryk på  for at vælge **Til** eller **Fra**.

Ringetone

Mobiltelefon: Afhængigt af mærket og modellen af mobiltelefon lyder ringetonen, der er gemt i telefonen, hvis telefonen er tilsluttet.

Fast: Den faste ringetone lyder fra højtaltalerne.











ID-oplysninger på den, der ringer op

Navneprioritet: Navnet på den, der ringer op, vises, hvis det er gemt i telefonbogen.

Nummerprioritet: Telefonnummeret på den, der ringer op, vises.

Sådan ryddes systemet

Parringskoder, parrede telefoner, alle hurtigopkaldsnumre, alle opkaldshistorikdata og alle importerede telefonbogsdata slettes.

1. Tryk på  knappen eller  knappen.
2. Drej på  for at vælge **Telefonopsætning**, og tryk derefter på .
3. Drej på  for at vælge **Nulstil system**, og tryk derefter på .
4. Drej på  for at vælge **Ja**, og tryk derefter på .
5. Der vises en bekræftelsesmeddelelse på skærmen. Drej på  for at vælge **Ja**, og tryk derefter på .
6. Der vises en meddelelse på skærmen. Tryk på .

Automatisk import af mobiltelefonbog og opkaldshistorik

Når telefonen er parret, importeres indholdet af dens telefonbog og opkaldshistorik automatisk til den håndfri telefon.

Automatisk import af mobiltelefonbog og opkaldshistorik

Når du vælger en person på listen i mobiltelefonbogen, kan du se op til tre kategori-ikoner. Ikonerne viser, hvilke typer numre der er gemt for det pågældende navn.



Hvis et navn har fire numre eller flere, vises ... i stedet for kategori-ikonerne.









På visse telefoner er det måske ikke muligt at importere kategori-ikonerne til den håndfri telefon.

Telefonbogen opdateres efter hver forbindelse.
Opkaldshistorikken opdateres efter hver forbindelse eller hvert opkald.

Hurtigopkald

Op til 20 hurtigopkaldsnumre kan gemmes pr. telefon.

■ Sådan gemmes et hurtigopkaldsnummer

1. Tryk på  knappen eller  knappen.
2. Drej på  for at vælge **Hurtigopkald**, og tryk derefter på .
3. Drej på  for at vælge **Tilføj ny**, og tryk derefter på .
4. Drej på  for at vælge et sted, du vil hente et nummer fra, og tryk derefter på .

Fra **Opkaldshistorik**:

- Vælg et nummer fra opkaldshistorikken.









Fra **Telefonbog**:

- Vælg et nummer fra den forbundne mobiltelefons importerede telefonbog.

Fra **Telefonnummer**:

- Indtast nummeret manuelt.











■ Sådan redigeres et hurtigopkald

1. Tryk på  knappen eller  knappen.
2. Drej på  for at vælge **Telefonopsætning**, og tryk derefter på .
3. Drej på  for at vælge **Hurtigopkald**, og tryk derefter på .
4. Vælg et eksisterende hurtigopkald.
5. Drej på  for at vælge **Skift hurtigopkald**, og tryk derefter på .
6. Vælg et nyt hurtigopkaldsnummer, og tryk derefter på .

» Hurtigopkald

Når der trykkes på en forvalgs-knap, vises skærmbilledet **Hurtigopkald**.

■ Sådan slettes et hurtigopkaldsnummer

1. Tryk på  knappen eller  knappen.
2. Drej på  for at vælge **Telefonopsætning**, og tryk derefter på .
3. Drej på  for at vælge **Hurtigopkald**, og tryk derefter på .
4. Vælg et eksisterende hurtigopkald.
5. Drej på  for at vælge **Slet hurtigopkald**, og tryk derefter på .
 - Der vises en bekræftelsesmeddelelse på skærmen. Drej på  for at vælge **Ja**, og tryk derefter på .

■ Sådan foretages et opkald













Du kan ringe op ved at indtaste et telefonnummer eller vha. den importerede telefonbog, opkaldshistorikken, hurtigopkald eller genopkald.

►► Sådan foretages et opkald

Når et opkald besvares, høres modtagerens stemme gennem bilens højttalere.









■ Sådan foretages et opkald vha. den importerede telefonbog

Når telefonen er parret, importeres indholdet af dens telefonbog automatisk til den håndfri telefon.

1. Tryk på  knappen eller  knappen.
 2. Drej på  for at vælge **Telefonbog**, og tryk derefter på .
 3. Kontakterne i telefonbogen gemmes i alfabetisk rækkefølge. Drej på  for at vælge et forbogstav, og tryk derefter på .
 4. Drej på  for at vælge et navn, og tryk derefter på .
 5. Drej på  for at vælge et nummer, og tryk derefter på .
- Opkaldet starter automatisk.

■ Sådan foretages et opkald vha. et telefonnummer



1. Tryk på  knappen eller  knappen.
 2. Drej på  for at vælge **Ring op**, og tryk derefter på .
 3. Drej på  for at vælge et nummer, og tryk derefter på .
 4. Drej på  for at vælge , og tryk derefter på .
- Opkaldet starter automatisk.

■ Sådan foretages et opkald vha. genopkaldsfunktionen

1. Tryk på  knappen eller  knappen.
 2. Drej på  for at vælge **Genopkald**, og tryk derefter på .
- Opkaldet starter automatisk.

►► Sådan foretages et opkald vha. den importerede telefonbog

Denne funktion er deaktiveret, når bilen kører.

► **Begrænsninger for manuel betjening** S. 270

►► Sådan foretages et opkald vha. et telefonnummer

Denne funktion er deaktiveret, når bilen kører.









► **Begrænsninger for manuel betjening** S. 270

►► Sådan foretages et opkald vha. genopkaldsfunktionen





Tryk på og hold  knappen nede for at ringe op igen til det nummer, der senest er ringet til.

■ Sådan foretages et opkald vha. opkaldshistorikken

Opkaldshistorikken er gemt i **Udgående opkald**, **Indgående opkald** og **Ubesvarede opkald**.

1. Tryk på  knappen eller  knappen.
2. Drej på  for at vælge **Opkaldshistorik**, og tryk derefter på .
3. Drej på  for at vælge **Udgående opkald**, **Indgående opkald** eller **Ubesvarede opkald**, og tryk derefter på .
4. Drej på  for at vælge et nummer, og tryk derefter på .
 - Opkaldet starter automatisk.

■ Sådan foretages et opkald vha. et hurtigopkald

1. Tryk på  knappen eller  knappen.
2. Drej på  for at vælge **Hurtigopkald**, og tryk derefter på .
3. Drej på  for at vælge et nummer, og tryk derefter på .
 - Opkaldet starter automatisk.

■ Sådan modtages et opkald



Ved et indgående opkald høres et signal, og skærbilledet **Indgående opkald** vises.

Tryk på  knappen for at besvare opkaldet.

Tryk på  knappen for at afvise eller afslutte opkaldet.

► Sådan foretages et opkald vha. opkaldshistorikken

Opkaldshistorikken vises kun, når en telefon er tilsluttet det håndfri telefonsystem, og viser de sidste 20 udgående, indgående og ubesvarede opkald.

► Sådan foretages et opkald vha. et hurtigopkald

Når der trykkes på en forvalgsknap, vises skærbilledet **Hurtigopkald**.

Vælg **Andre** for at få vist hurtigopkaldslisten for en anden parret telefon.

► Sådan modtages et opkald





Opkald venter

Tryk på  knappen for at parkere den aktuelle samtale og besvare det indgående opkald.

Tryk på  knappen igen for at vende tilbage til den aktuelle samtale.

Vælg **Ignorer** for at ignorere det indgående opkald, hvis du ikke vil besvare det.

Tryk på  knappen, hvis du vil afslutte den aktuelle samtale.

Du kan vælge ikonerne på audio-/informationsskærmen i stedet for  og  knapperne. Drej på  for at vælge ikonet, og tryk derefter på .

■ Valg under en samtale

Følgende valg er tilgængelige under en samtale.



Udskift opkald: Parkér det igangværende opkald for at besvare det indgående opkald.

Lyd fra: Slår mikrofonen fra.

Viderestil opkald: Viderestiller opkald fra den håndfri telefon til din telefon.

Opkaldstoner: Afsend numre under et opkald. Dette er praktisk, når du ringer til et menudrevet telefonsystem.



1. Du kan se de tilgængelige valg ved at trykke på  knappen.
2. Drej på  for at markere valget, og tryk derefter på .
 - Afkrydsningsfeltet er markeret, når **Lyd fra** er valgt. Vælg **Lyd fra** igen for at deaktivere funktionen.

►► Valg under en samtale

Opkaldstoner: Findes på visse telefoner.

Start

Lydanlægget med standarddisplay starter automatisk, når du indstiller strømtilstanden til TILBEHØR eller TIL. Ved opstart vises følgende skærmbillede om dataoverførslen.

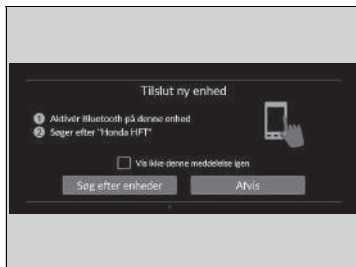
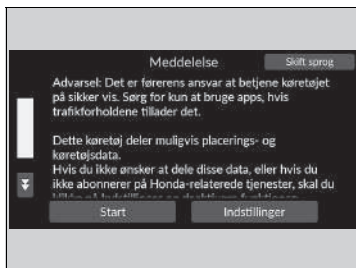

Vælg **Start**.

- ▶ Hvis du vil ændre indstillingerne for dataoverførsel, skal du vælge **Indstillinger** og derefter vælge TIL/FRA-indstillingerne på skærmbilledet **Datadelingsindstilling**.
- ▶ Hvis du ikke vælger **Start**, skifter systemet automatisk til startskærmbilledet efter et stykke tid.
- ▶ Hvis der ikke findes en registreret enhed, skal du vælge **Start**, hvorefter **Bluetooth®**-parringsskærmbilledet vises.
- ▶ Hvis du markerer feltet **Vis ikke denne meddelelse igen**, vises skærmbilledet ikke.

■ Sådan parres en mobiltelefon (hvis der ikke i forvejen er parret nogen telefon til systemet)

1. Sørg for, at telefonen er i søgetilstand eller i søgbar tilstand.
2. Vælg **Honda HFT** på din telefon.
 - ▶ Hvis du vil parre en telefon fra dette lydanlæg med standarddisplay, skal du vælge **Søg efter enheder** og derefter vælge din telefon, når den vises på listen.

Start

Datadelingsindstilling

TIL: Datakommunikation tilgængelig.

FRA: Datakommunikation ikke tilgængelig.

Grundlæggende betjening

Lydanlæggets funktioner

For at lydanlægget kan fungere skal strømtilstanden være aktiveret eller indstillet til tilbehørstilstand.

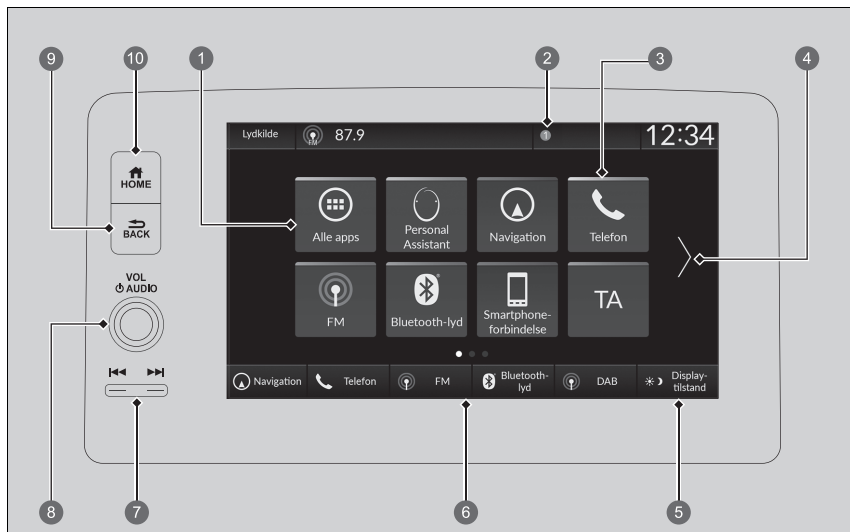

1 **Alle apps**

2 Statusikoner

3 Appgenvejsikoner

4 Pil

5 **ikon for displaytilstand**

6 Kontaktikoner til ændring af tilstand

7 knapper (søg/spring over)

8 **VOL/AUDIO** knap (lydstyrke/tænd/sluk)

9 knap (tilbage)

10 knap (hjem)

Lydanlæggets funktioner

Dette skærmbillede vises på venstrestyrede modeller. På en højrestyret model er disse placeret symmetrisk modsat i forhold til en venstrestyret model.





 **Alle apps:** Viser alle apps.

Statusikoner: Viser indikatorer og oplysninger om bilen, tilsluttede telefoner osv. i overskriftsområdet.



Appgenvejsikoner: Viser appgenvejsikoner.

Pil: Viser de næste sider på audio-/informationsskærmen.

 **ikon for displaytilstand** : Ændrer lysstyrken på audio-/informationsskærmen. Vælg

 én gang, og vælg  eller  for at foretage en justering. Hver gang du vælger , skifter tilstanden mellem dagtilstand, nattilstand og fra.

Kontaktikoner til ændring af tilstand: Viser ikoner til direkte ændring af tilstanden.

 /  **knapper** (søg/spring over): Tryk for at skifte station, sang eller fil.

VOL  **AUDIO drejeknap (lydstyrke/tænd/sluk):** Tryk for at tænde og slukke lydanlægget, og drej på for at regulere lydstyrken.

 **knap (tilbage):** Tryk her for at gå tilbage til det forrige skærbillede.

 **knap (hjem):** Tryk her for at gå til startskærbilledet.

USB-porte

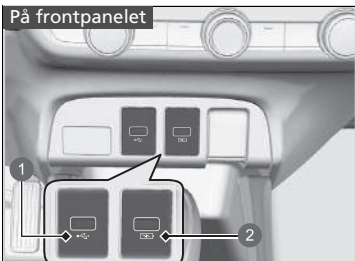

- 1 Afspilning af lydfiler og tilslutning af kompatible telefoner
- 2 Kun til opladning af enheder



■ På frontpanelet

USB-porten (2,5 A) på frontpanelet er beregnet til opladning af enheder, afspilning af lydfiler og tilslutning af telefoner, der er kompatible med Apple CarPlay eller Android Auto.

- For at undgå potentielle problemer skal du sørge for at bruge et Apple MFi-certificeret Lightning-stik til Apple CarPlay, og til Android Auto skal USB-kablerne være certificerede af USB-IF til at være kompatible med USB 2.0 standarden.

■ På frontpanelet

USB-porten (2,5 A) på frontpanelet er kun beregnet til opladning af enheder.

- Du kan ikke afspille musik, selv når du har sluttet musikafspillere til den.

■ På bagsiden af midterkonsollen

Disse USB-porte (2,5 A) er kun til opladning af enheder.

- Du kan ikke afspille musik, selv når du har sluttet musikafspillere til dem.

»» USB-porte

- Efterlad ikke en iPod eller en USB-nøgle i bilen. Direkte sollys og høje temperaturer kan beskadige den.
- Vi anbefaler, at du bruger et USB-kabel, når du tilslutter en USB-nøgle til USB-porten.
- Tilslut ikke din iPod eller din USB-nøgle via en hub.
- Brug ikke enheder såsom en kortlæser eller en harddisk, eftersom det kan beskadige enheden eller dine filer.
- Vi anbefaler, at du tager en sikkerhedskopi af dine data, før du benytter enheden i bilen.
- De viste meddelelser kan variere alt efter enhedsmodel og softwareversion.

»» USB-opladning

USB-porten kan levere en effekt på op til 2,5 A. Der leveres ikke en effekt på 2,5 A, medmindre enheden behøver det. For at få oplysninger om strømstyrken bedes du læse betjeningsvejledningen til den enhed, der skal oplades.

Under visse omstændigheder kan en enhed, der er tilsluttet porten, frembringe støj i den radio, du lytter til.

Fjernbetjeningsknapper til lydanlægget

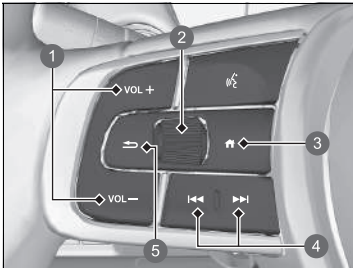

Gør det muligt at betjene lydanlægget under kørsel. Oplysningerne vises i førerinformationssystemet.

- ① VOL + / VOL - knapper (lydstyrke)
- ② Venstre vælgerhjul
- ③ 🏠 knap (hjem)
- ④ ⏮ / ⏭ knapper (søg/spring over)
- ⑤ ↶ knap (tilbage)

VOL + / VOL - knapper (lydstyrke)

Tryk på VOL +: For at skrue op for lyden.

Tryk på VOL -: For at skrue ned for lyden.

Venstre vælgerhjul

- Når du vælger audiofunktion

Tryk på 🏠 knappen (hjem), og rul op eller ned for at vælge 🎵 (lyd) i førerinformationssystemet, og tryk derefter på venstre vælgerhjul.

⌘ Fjernbetjeningsknapper til lydanlægget

Nogle tilstande vises kun, når en passende enhed eller et passende medie anvendes.

Afhængigt af den Bluetooth®-enhed, du tilslutter, vil det eventuelt ikke være muligt at betjene bestemte funktioner.

Tryk på ↶ knappen (tilbage) i førerinformationssystemet for at vende tilbage til det forrige skærbillede eller annullere en kommando.

Tryk på 🏠 knappen (hjem) for at gå tilbage til førerinformationssystemets startskærbillede.

Rul op eller ned:

For at rulle gennem audiofunktionerne skal du rulle op eller ned og derefter trykke på venstre vælgerhjul:

FM/AM/DAB/iPod/USB/Apple CarPlay/Android Auto/*Bluetooth*®-lyd

- Afhængigt af en tilsluttet enhed kan de viste indstillinger ændres.

knapper (søg/spring over)

- Ved afspilning af radio
 - Tryk på **: For at vælge den næste forvalgte radiostation.
 - Tryk på **: For at vælge den forrige forvalgte radiostation.
 - Tryk og hold **: For at vælge den næste kraftige station.
 - Tryk og hold **: For at vælge den forrige kraftige station.
- Ved afspilning af en iPod, en USB-nøgle, *Bluetooth*®-lyd eller en smartphone
 - Afhængigt af en tilsluttet enhed kan funktioner ændres.
 - Tryk på **: For at springe videre til den næste sang.
 - Tryk på **: For at gå tilbage til den forrige sang.
- Ved afspilning af en USB-nøgle
 - Tryk og hold **: For at springe videre til den næste mappe.
 - Tryk og hold **: For at gå tilbage til den forrige mappe.
- Ved afspilning af en iPod:
 - Tryk og hold **: For at springe videre til den næste sang.
 - Tryk og hold **: For at gå tilbage til den forrige sang.

Indbygget instruktionsbog

Du kan se indholdet af instruktionsbogen på lydanlægget med standarddisplay. Denne funktion er tilknyttet den personlige Honda assistent.

► **Personlig Honda assistent** S. 292

Åbn instruktionsbogen

1. Vælg  **Alle apps**.
2. Vælg **Instruktionsbog**.

Installation/opdatering af instruktionsbogen

Du modtager automatisk en meddelelse om, hvornår du kan installere eller opdatere instruktionsbogen.

Opdatering:

1. Tryk på meddelelsen.
 - Versionskærbilledet vises.
2. Vælg de elementer, der skal opdateres.
3. Tryk på **Opdatér**.

Hvis du fjerner markeringen for et element på versionskærbilledet, modtager du ikke meddelelsen om det.

► Indbygget instruktionsbog

Denne funktion omfatter ikke alle tilgængelige sprog for lydanlægget med standarddisplay.

Ændring af sprog for lydanlægget med standarddisplay ændrer også instruktionsbogens sprog. Hvis instruktionsbogen ikke er tilgængelig eller installeret på det pågældende sprog, er instruktionsbogen som standard indstillet til engelsk.

► Installation/opdatering af instruktionsbogen

Der kan være forskelle i det viste indhold afhængigt af instruktionsbogens version.

Hvis instruktionsbogen endnu ikke er installeret, kan du installere den via Wi-Fi.

► **Wi-Fi-forbindelse** S. 335

Gælder for alle andre sprog end engelsk, tysk, fransk, italiensk og spansk

Hvis du installerer instruktionsbogen på et nyt sprog, fjernes den instruktionsbog, du downloadede tidligere.

Personlig Honda assistent

Dette er en stemmestyret personlig assistent, der kan angive navigationsdestinationer og styre musikafspilning samt dele vejrmeldinger og give vejledning om bilens brug.

Brug af Personlig Honda assistent

Sig "OK, Honda", så aktiveres den personlige Honda assistent. Fremsæt derefter en anmodning som f.eks. "*I want to go to the nearest restaurant.*" Du kan også aktivere den ved at trykke på ikonet for den personlige assistent på audio-/informationskærmen.

Indstillinger

Ændrer indstillingerne for den personlige Honda assistent.

1. Vælg **Personal Assistant**.
2. Vælg **Indstillinger**.
3. Vælg en indstilling.
 - **Personlig Honda assistent: TIL***1/FRA
Assistenten kan deaktiveres.
 - **Aktiveringsord (OK Honda): TIL***1/FRA
Start assistenten.
 - **Sprog: Engelsk/Tysk/Spansk/Fransk/Italiensk**
Ændring af sprog for den personlige Honda assistent.
 - **Brændstoftype: E10, SP95/Unleaded***1, **SP98/Super**
Angiv typen af benzin, der skal vises i søgeresultaterne for tankstationer.
 - **Eksempler på udtryk**
Viser eksempler på udtryk, som den personlige Honda assistent kan genkende.

*1: Standardindstilling

Personlig Honda assistent

Funktionen virker muligvis ikke i visse lande. Bed en forhandler om oplysninger.



Hvis lydanlæggets sprog ændres til et kompatibelt sprog, ændres assistentens sprog automatisk.

Ændring af assistentens sprog ændrer ikke lydanlæggets sprog.

Når du trykker på  knappen (tale) på rattet, mens den personlige Honda assistent er aktiveret på skærmen, genkender den din stemme.

Stemmestyringsfunktioner*1

Bilen har et stemmestyringssystem, der giver mulighed for håndfri betjening.

Stemmestyringssystemet anvender  knappen (tale) og  knappen (tilbage) på rattet og en mikrofon i nærheden af læselamperne i loftet.



Stemmegenkendelse

Sådan opnås optimal stemmegenkendelse ved brug af stemmestyringssystemet:

- Sørg for, at det korrekte skærm billede er vist for de stemmekommandoer, du bruger.
Systemet genkender kun bestemte kommandoer.
Tilgængelige stemmekommandoer.
 **Stemmeportalskærm billede** S. 294
- Luk ruderne.
- Indstil luftdyserne i instrumentbrættet og i siden, så der ikke blæses luft på mikrofonen i loftet.
- Tal tydeligt med en klar, naturlig stemme uden pauser mellem ordene.
- Reducér eventuel baggrundsstøj, hvis det er muligt. Systemet kan muligvis misfortolke din kommando, hvis der er mere end én person, som taler på samme tid.

*1: Sprogene, som stemmestyringssystemet kan genkende, er engelsk, tysk, fransk, spansk og italiensk.

Stemmestyringsfunktioner*1

Når du trykker på  knappen, spørger en hjælpsom prompt dig om, hvad du ønsker at gøre. Tryk på og slip  knappen igen for at omgå denne prompt og afgive en kommando.

Stemmeportalskærbillede

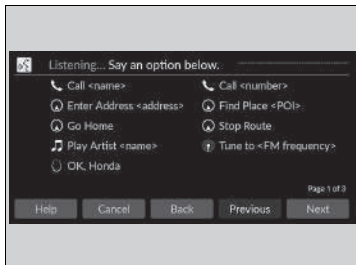

Når  knappen (tale) trykkes ind, vises tilgængelige stemmekommandoer på skærbilledet.

Du kan få vist en komplet liste over kommandoer ved at sige "Help" efter bippet.

Afhængigt af den valgte tilstand er de viste kommandoer forskellige på stemmeportalskærbilledet. De genkendte kommandoer er de samme, uanset hvilket skærbillede der er valgt.

Normal tilstand: En liste over eksempler på kommandoer vises, så du hurtigt kan udføre den ønskede funktion.

Hjælpetilstand: En liste over grundlæggende kommandoer vises for at hjælpe dig trin for trin gennem stemmestyringsmenuen.

Du kan skifte tilstanden på skærbilledet

Generelle indstillinger.

 **Stemmestyring** S. 351

Systemet genkender kun kommandoerne på de følgende sider på visse skærbilleder.

Frit sammenstillede stemmekommandoer genkendes ikke.

Generelle kommandoer

Når stemmeportalskærbilledet vises, skifter det plads til øverst på skærbilledet for hver funktion, når du bruger de globale kommandoer.

- *Music Search*
- *AM*
- *FM*
- *Navigation*
- *Phone*
- *OK Honda*

Telefonkommandoer

Systemet kan kun bruges, når telefonen er tilsluttet.

Hvis systemet genkender telefonkommandoen, ændrer skærbilledet den tilknyttede skærm til telefonens stemmegenkendelse.

Telefonkommandoer

- *Call <navn>*
- *Call <nummer>*

Systemet genkender navnet på en kontaktperson, der kun er gemt i telefonens telefonbog. Hvis det fulde navn er registreret i feltet Fornavn, registrerer systemet fornavn og efternavn som én kontaktperson.

Telefonkommandoerne er ikke tilgængelige, hvis du bruger Apple CarPlay.

Lydkommandoer

Hvis systemet genkender lydkommandoen, ændrer skærbilledet den tilknyttede skærm til lydanlæggets stemmegenkendelse.

FM-kommandoer

- *Tune to <FM-frekvens>*

AM-kommandoer

- *Tune to <AM-frekvens>*

■ iPod-kommandoer

- *List Album* <navn>
- *List Artist* <navn>
- *List Genre* <navn>
- *List Playlist* <navn>
- *Play* <kunstner> <album>
- *Play*
- *Play Album* <navn>
- *Play Artist* <navn>
- *Play Genre* <navn>
- *Play Music* <text:media_combo>
- *Play Playlist* <navn>
- *Play Song* <navn>

■ USB-kommandoer

- *List Album* <navn>
- *List Artist* <navn>
- *List Playlist* <navn>
- *Play* <kunstner> <album>
- *Play*
- *Play Album* <navn>
- *Play Artist* <navn>
- *Play Music* <text:media_combo>
- *Play Playlist* <navn>
- *Play Song* <navn>

■ Navigationskommandoer

Skærbilledet skifter til navigations-skærbilledet.

📖 **Se manualen til navigationssystemet**

■ Kommandoer for personlig Honda assistent

Skærbilledet skifter til skærbilledet for den personlige Honda assistent.

📖 **Personlig Honda assistent** S. 292

■ Kommandoer for personlig Honda assistent

- *OK, Honda*

■ Standardkommandoer

- *Voice Help*
- *Cancel*
- *Back*

Stemmehjælp er stemmevejledning til udtale for at få hjælp på det aktuelle skærbillede.

■ Listekommandoer

- *Previous*
- *Next*
- *Yes*
- *No*

Audio-/informationskærm

Viser audiostatus og klokkeslæt. Du kan gå til forskellige opsætningsmuligheder fra dette skærmbillede.



►► Audio-/informationskærm

Betjening af berøringskærm

- Benyt simple fagter – herunder berøring, stryging og rulning – til at betjene visse lydfunktioner.
- Visse punkter er nedtonet under kørslen for at minimere risikoen for forstyrrelse under kørslen.
- Du kan bruge stemmekommandoer.
- Handsker kan forringe berøringskærmens reaktionsevne eller forhindre dens funktion.

Du kan ændre følsomhedsindstillingen for berøringskærmen.

► **Funktioner, der kan tilpasses** S. 345

■ Appgenvejsfunktion

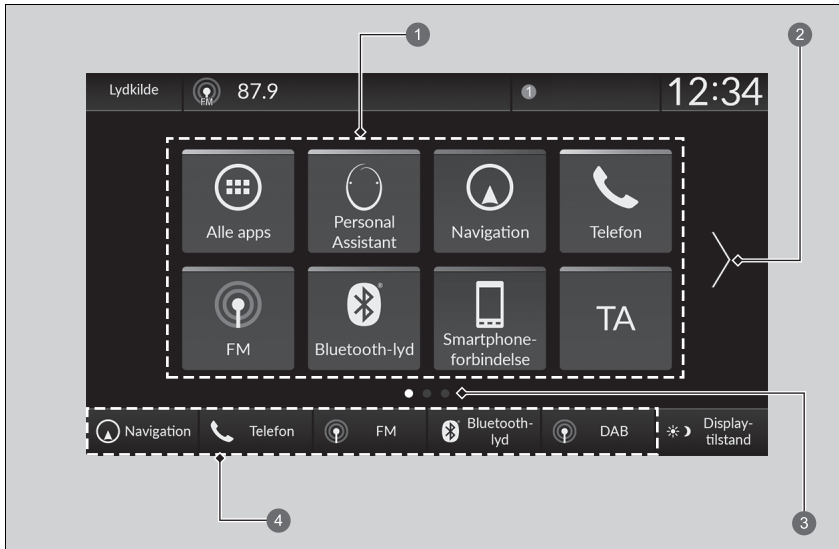

- 1 Appgenvejsikoner
- 2 Pil
- 3 Sideindikator
- 4 Kontakter til ændring af tilstand

■ Sådan skiftes til det næste skærbillede

Ved at vælge eller eller ved at stryge til venstre eller højre går du videre til det næste skærbillede.

» Appgenvejsfunktion



Startskærbilledet kan tilføjes op til 7 sider.

Tryk på  for at gå fra en vilkårlig side direkte tilbage til den første side på startskærbilledet.

■ Sådan tilføjes appikoner på startskærbilledet

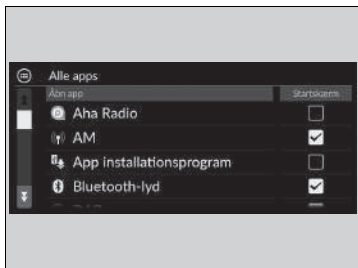
Der kan tilføjes appikoner på startskærbilledet.



1. Tryk på  knappen.
2. Vælg  **Alle apps**.
3. Vælg feltet, der er markeret ud for de ønskede apps.

►► Sådan tilføjes appikoner på startskærbilledet

Forudinstallerede apps starter muligvis ikke normalt. Hvis det er tilfældet, skal du genstarte systemet. Indstil strømtilstanden til KØRETØJ FRA og derefter tilbage til TIL. Derefter skal du genstarte en app. Hvis du stadig ikke kan starte dine apps, skal du nulstille systemet.

 **Skifter alle indstillinger til standard** S. 358

Hvis du udfører **Fabriksdatanulstilling**, kan alle indstillinger blive nulstillet til fabriksindstillingerne.

 **Skifter alle indstillinger til standard** S. 358

Hvis disse apps stadig ikke starter normalt selv efter **Fabriksdatanulstilling**, skal du kontakte din forhandler.

■ Sådan flyttes ikoner på startskærbilledet

Du kan ændre placeringen på startskærbilledet.



1. Tryk på  knappen.
2. Tryk på og hold et ikon nede.
 - ▶ Skærbilledet skifter til brugertilpasningsskærbilledet.
3. Træk og slip ikonet dér, hvor du ønsker det.
4. Vælg **Færdig**.
 - ▶ Der vendes tilbage til startskærbilledet.

▶▶ Sådan flyttes ikoner på startskærbilledet

Vælg **Tips** for at få vist tips. Skjul dem ved at vælge funktionen igen.

■ Sådan fjernes ikoner fra startskærbilledet

Du kan slette ikonerne på startskærbilledet.



1. Tryk på  knappen.
2. Tryk på og hold et ikon nede.
 - Skærbilledet skifter til brugertilpasningskærbilledet.
3. Træk og slip det ikon, du vil fjerne, til overskriftsområdet.
 - Ikonet fjernes fra startskærbilledet.
4. Vælg **Færdig**.
 - Der vendes tilbage til startskærbilledet.

►► Sådan fjernes ikoner fra startskærbilledet

Apps slettes ikke, når ikonet slettes på startskærbilledet.

Vælg **Tips** for at få vist tips. Skjul dem ved at vælge funktionen igen.

■ Sådan laves genvejsikoner på startskærbilledet

Du kan gemme op til fem ikoner foruden på startskærbilledet.



1 Kontakter til ændring af tilstand

1. Tryk på  knappen.
2. Tryk på og hold et ikon nede.
 - ▶ Skærbilledet skifter til brugertilpasningskærbilledet.
3. Træk og slip det ikon, du vil gemme, foruden på startskærbilledet.
 - ▶ Ikonet gemmes på området med kontakter til ændring af tilstand.
4. Vælg **Færdig**.
 - ▶ Der vendes tilbage til startskærbilledet.

▶▶ Sådan laves genvejsikoner på startskærbilledet

Vælg **Tips** for at få vist tips. Skjul dem ved at vælge funktionen igen.

Statusområde

Viser indikatorer og oplysninger om bilen, tilsluttede telefoner osv. i overskriftsområdet. Du kan kontrollere de detaljerede oplysninger ved at vælge disse ikoner.



1. Vælg systemstatusikonet.
 - Statusområdet vises.
2. Vælg et element for at få vist detaljerne.
3. Tryk på  knappen, eller vælg systemstatusikonet for at lukke området.

1 Ikonet Systemstatus

Valg af en lydkilde

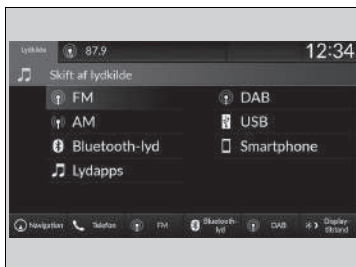

Vælg **Lydkilde** i overskriftsområdet, og vælg derefter et ikon på kildelisten for at skifte lydkilde.

■ Begrænsninger for manuel betjening

Visse manuelle funktioner er deaktiverede eller uanvendelige, når bilen kører.
Du kan ikke vælge en nedtonet indstilling, før bilen holder stille.

Indstilling af ur

Indstilling af uret

Du kan indstille klokkeslættet manuelt og indsætte en baggrund med et ur på audio-/informationsskærmen.

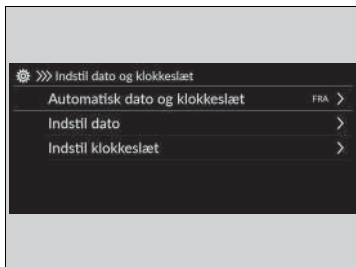

1. Tryk på knappen.
2. Vælg **Generelle indst.**
3. Vælg **System**.
4. Vælg **Dato og klokkeslæt**.
5. Vælg **Indstil dato og klokkeslæt**.
6. Vælg **Automatisk dato og klokkeslæt** og derefter **FRA**.

Sådan indstilles datoen:

7. Vælg **Indstil dato**.
8. Vælg / .
9. Vælg **Gem** for at indstille datoen.

Sådan indstilles klokkeslættet:

7. Vælg **Indstil klokkeslæt**.
8. Vælg / .
9. Vælg **Gem** for at indstille klokkeslættet.

Indstilling af uret

Uret opdateres automatisk via bilens lydanlæg.

Du kan også justere uret ved at trykke på det ur, der vises i overskriftsområdet på audio-/informationsskærmen, ved at trykke på **Ur** på startskærbilledet eller ved at trykke på

Alle apps

1. Tryk på uret på skærmen.
Der vises et ur af skivetypen.
2. Vælg **Indstillinger**.
3. Vælg **Dato og klokkeslæt**.
4. Vælg **Indstil dato og klokkeslæt**.
5. Vælg **Automatisk dato og klokkeslæt** og derefter **FRA**.
6. Vælg **Indstil dato** eller **Indstil klokkeslæt**.
7. Indstilling af datoer, timer og minutter ved at vælge / .
8. Vælg **Gem** for at indstille klokkeslættet.



Du kan tilpasse urvisningen.

- System** S. 346

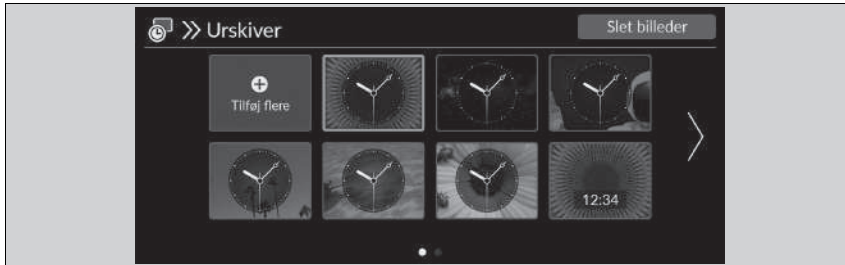
Indstilling af baggrund med ur





■ Import af baggrund med ur

1. Tilslut USB-nøglen til USB-porten.
 ▶ **USB-porte** S. 288
2. Tryk på  knappen.
3. Vælg **Ur**.
 ▶ Hvis **Ur** ikke vises på startskærbilledet, skal du vælge  **Alle apps**.
4. Vælg **Indstillinger**.
5. Vælg **Urskiver**.
6. Vælg **Tilføj flere**.
 ▶ Navnet på de billeder, der er gemt på USB-nøglen, vises på listen.
7. Vælg et billede, du vil importere.
 ▶ Flere billeder kan vælges på samme tid.
8. Vælg **OK**.
 ▶ De valgte billeder vises.
9. Vælg **Overfør**.
 ▶ Der skiftes til indstillingsskærbilledet for baggrund med ur.



☒ Indstilling af baggrund med ur

- Ved import af baggrundsfiler skal billedet være i USB-nøglen rodbibliotek.
- Billeder i en mappe kan ikke importeres.
- Filnavnet skal være mindre end 64 bytes.
- Filformatet på billedet, der kan importeres, er BMP (bmp) eller JPEG (jpg).
- Den maksimale størrelse for hver enkelt fil er mindre end 10 MB.
- Hvis USB-nøglen ikke indeholder nogen billeder, vises en meddelelse.
- Der kan importeres op til 11 billeder.
- Den maksimale billedstørrelse er 4.096 x 2.304 pixel. Hvis billedstørrelsen er mindre end 1.280 x 720 pixel, vises billedet midt på skærmen med det omkringliggende område i sort.

■ Vælg baggrund med ur

1. Tryk på  knappen.
2. Vælg **Ur**.
 - Hvis **Ur** ikke vises på startskærmbilledet, skal du vælge  **Alle apps**.
3. Vælg **Indstillinger**.
4. Vælg **Urskiver**.
5. Vælg et billede, du vil indstille.
 - Forhåndsvisningen vises på skærmen.
6. Vælg **Gem**.
 - Urskærmbilledet, som baggrunden er indstillet til, vises.

■ Slet baggrund med ur

1. Tryk på  knappen.
2. Vælg **Ur**.
 - Hvis **Ur** ikke vises på startskærmbilledet, skal du vælge  **Alle apps**.
3. Vælg **Indstillinger**.
4. Vælg **Urskiver**.
5. Vælg **Slet billeder**.
6. Vælg et billede, du vil slette.
 - Flere billeder kan vælges på samme tid.
7. Vælg **OK**.
 - De valgte billeder vises.
8. Vælg **Slet**.
 - Der skiftes til indstillingsskærmbilledet for baggrund med ur.

Regulering af lyd

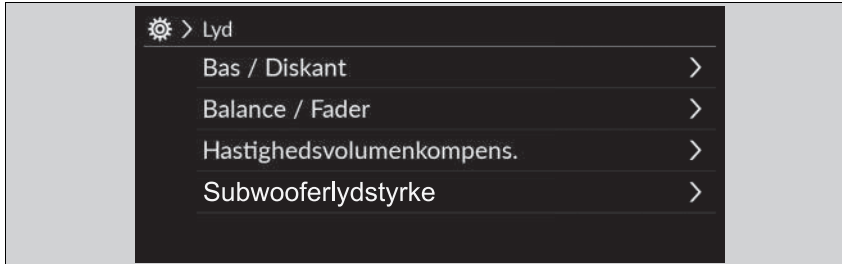

1. Vælg en lydkilde.
2. Vælg **Lyd**.
3. Vælg den ønskede indstilling.

Vælg et element blandt følgende valgmuligheder:

- **Bas / Diskant:** Diskant, mellemtone, bas
- **Balance / Fader:** Balance, fader
- **Hastighedsvolumenkompens.:** Hastighedsvolumenkompensation (SVC)
- **Subwooferlydstyrke*:** Subwoofer, centerhøjtaler

►► Regulering af lyd

SVC justerer lydstyrken ud fra bilens hastighed. Når du kører hurtigere, øges lydstyrken. Når du kører langsommere, reduceres lydstyrken.

Du kan også justere lyden på følgende måde:

1. Tryk på  knappen.
2. Vælg **Generelle indst.**
3. Vælg **Lyd**.

For at nulstille hver af indstillingerne for **Bas / Diskant**, **Balance / Fader**, **Hastighedsvolumenkompens.** og **Subwooferlydstyrke*** skal du vælge **Standard**.

* Ikke tilgængelig på alle modeller



Displayindstilling

Du kan indstille skærmens lysstyrke separat for dag- og nattilstand. Vælg  (displaytilstand) for at bevæge dig igennem displaytilstandene (Dag til Nat til Fra).

Manuelt skift af displaytilstand



Vælg  (displaytilstand).

- Lysstyrkebjælken vises i nogle få sekunder.
- Vælg  eller  for at justere lysstyrken.

Displayindstilling

Du kan justere lysstyrken på skærmen ved at trykke på eller stryge fingeren hen over lysstyrkebjælken.

Du kan også ændre skærmens lysstyrke via følgende fremgangsmåder.

1. Tryk på  knappen.
2. Vælg **Generelle indst.**
3. Vælg **Display**.
4. Vælg den ønskede indstilling.

Vælg **Standard** for at nulstille indstillingerne.

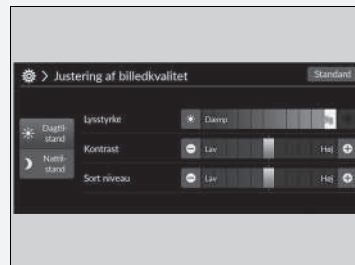



Systemopdateringer

Lydanlæggets firmware kan opdateres med Telematic-styreenheden (TCU) via en abonnementsbaseret tjeneste.

■ Sådan opdaterer du

Når en opdatering til lydanlægget er tilgængelig, vises meddelelsen i statusområdet. Brug følgende fremgangsmåde for at opdatere systemet.

1. Tryk på  knappen.
2. Vælg **Systemopdateringer**.
 - ▶ Hvis **Systemopdateringer** ikke vises på startskærbilledet, skal du vælge  **Alle apps**.
 - ▶ Systemet kontrollerer, om der er opdateringer.
 - ▶ Hvis opdateringsikonet vises på startskærbilledet, skal du vælge statusikonet.
 - **Statusområde** S. 302
3. Vælg **Download**.
 - ▶ En meddelelse om, at brugeren skal acceptere downloaden, vises på skærmen.
4. Vælg **Installer nu** eller **Installer, mens køretøjet er slukket**.
 - ▶ Der vises en meddelelse på skærmen, hvis opdateringen er klar.

▣ Sådan opdaterer du

Du kan opdatere anlægget via Wi-Fi, men du kan ikke bruge betalingssiden, der kræver login eller accept af vilkår for brug i browseren.

Downloaden annulleres, hvis:

- Din Wi-Fi-forbindelse afbrydes.
- Du slukker for elsystemet, når 12 V batteriet er næsten afladet.

Download genoptages, næste gang der oprettes en Wi-Fi-forbindelse.

For at beskytte 12 V batteriet kan **Installer, mens køretøjet er slukket** ikke vælges, når batteriet er ved at løbe tør for strøm. Hvis du vil installere de opdaterede data, skal batteriet genoplades, eller du kan vælge **Installer nu**.

■ Indstillinger for systemopdateringer

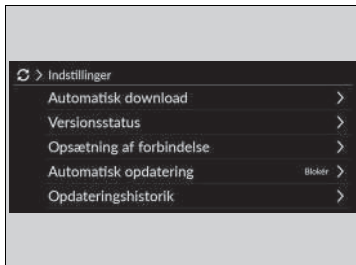



Følgende indstillinger angives:

- **Automatisk download**
- **Versionsstatus**
- **Opsætning af forbindelse**
- **Automatisk opdatering**
- **Opdateringshistorik**



■ Indstillinger for automatisk download

Brug følgende fremgangsmåde for at skifte til indstillingen for automatisk download.

1. Tryk på  knappen.
2. Vælg **Systemopdateringer**.
 - Hvis **Systemopdateringer** ikke vises på startskærm billedet, skal du vælge  **Alle apps**.
3. Vælg **Indstillinger**.
4. Vælg **Automatisk download**.
5. Vælg adgangspunktet og derefter **Tillad**.
 - Hvis du ikke vil opdatere systemet automatisk, skal du vælge **Bloker**.



■ Få vist en version, og opdatér status

Brug følgende fremgangsmåde for at bekræfte version og opdateringsstatus.

1. Tryk på  knappen.
2. Vælg **Systemopdateringer**.
 - Hvis **Systemopdateringer** ikke vises på startskærm billedet, skal du vælge  **Alle apps**.
3. Vælg **Indstillinger**.
4. Vælg **Versionsstatus**.



■ Opsætning af forbindelse

Brug følgende fremgangsmåde for at oprette forbindelse til internettet via et Wi-Fi-netværk.

1. Tryk på  knappen.
2. Vælg **Systemopdateringer**.
 - ▶ Hvis **Systemopdateringer** ikke vises på startskærbilledet, skal du vælge  **Alle apps**.
3. Vælg **Indstillinger**.
4. Vælg **Opsætning af forbindelse**.
5. Vælg **OK**.
6. Vælg **Skift tilstand**.
7. Vælg **Netværk**.
 - ▶ Hvis bilens Wi-Fi er slået fra, skal du vælge **FRA**.



■ Indstillinger for automatisk opdatering

Brug følgende fremgangsmåde for at skifte til indstillingen for automatisk opdatering.

1. Tryk på  knappen.
2. Vælg **Systemopdateringer**.
 - ▶ Hvis **Systemopdateringer** ikke vises på startskærbilledet, skal du vælge  **Alle apps**.
3. Vælg **Indstillinger**.
4. Vælg **Automatisk opdatering**.
5. Vælg **Acceptér**.
 - ▶ Hvis du ikke vil opdatere systemet automatisk, skal du vælge **Afslå**.



■ Få vist opdateringshistorikken

Brug følgende fremgangsmåde for at bekræfte opdateringshistorikken.



1. Tryk på  knappen.
2. Vælg **Systemopdateringer**.
 - ▶ Hvis **Systemopdateringer** ikke vises på startskærbilledet, skal du vælge  **Alle apps**.
3. Vælg **Indstillinger**.
4. Vælg **Opdateringshistorik**.

■ Sådan opdaterer du trådløst

■ Funktion til opsætning af trådløs forbindelse



1. Tryk på  knappen.
2. Vælg **Systemopdateringer**.
 - Hvis **Systemopdateringer** ikke vises på startskærbilledet, skal du vælge  **Alle apps**.
3. Vælg **Indstillinger**.
4. Vælg **Opsætning af forbindelse**.
5. Vælg **OK**.
6. Vælg **Skift tilstand**.
7. Vælg **Netværk**.
 - Der vendes tilbage til listen over netværk.
8. Vælg et adgangspunkt på listen over netværk.
 - Hvis lydanlægget anmoder om en adgangskode, skal du indtaste den.
9. Vælg **Tilslut**.

■ Sådan opdaterer du



1. Tryk på  knappen.
2. Vælg **Systemopdateringer**.
 - Hvis **Systemopdateringer** ikke vises på startskærbilledet, skal du vælge  **Alle apps**.
3. Vælg **Via trådløs**.
4. Vælg **Download**.
 - En meddelelse om, at brugeren skal acceptere downloaden, vises på skærmen.
5. Vælg **Installer nu** eller **Installer, mens køretøjet er slukket**.
 - Der vises en meddelelse på skærmen, hvis opdateringen er klar.

Sådan opdaterer du med en USB-enhed

■ Download opdateringsfilerne fra serveren

1. Tryk på  knappen.
2. Vælg **Systemopdateringer**.
 - ▶ Hvis **Systemopdateringer** ikke vises på startskærbilledet, skal du vælge  **Alle apps**.
3. Vælg **Andre metoder**.
4. Vælg **Via USB-adgang**.
 - ▶ Der vises en meddelelse på skærmen.
5. Slut en USB-enhed til USB-porten.
 - ▶ Lagrede data kopieres til USB-enheden.
 - ▶  **USB-porte** S. 288
6. Tag USB-enheden ud af USB-porten.
7. Slut USB-enheden til computeren, og download derefter opdateringsfilerne.
 - ▶ Følg linket for at downloade de ønskede softwareopdateringsfiler. Se vejledningen på <https://usb.honda.com>.

■ Opdatering af lydanlægget

1. Tryk på  knappen.
2. Vælg **Systemopdateringer**.
3. Vælg **Andre metoder**.
4. Vælg **Via USB-adgang**.
 - ▶ Der vises en meddelelse på skærmen.
5. Slut USB-enheden med opdateringsfilerne til USB-porten.
 - ▶ Der vises en meddelelse på skærmen.
 - ▶  **USB-porte** S. 288
6. Vælg **Installer nu**.
 - ▶ Der vises en meddelelse på skærmen, hvis opdateringen gennemføres.

►► Sådan opdaterer du med en USB-enhed

En USB-enhed med mindst 8 GB ledig plads eller mere anbefales.

Sørg for at få slettet eventuelt tidligere lager- eller opdateringsfiler fra USB-nøglen, inden USB-opdateringen påbegyndes.

Afspilning af FM/AM-radio

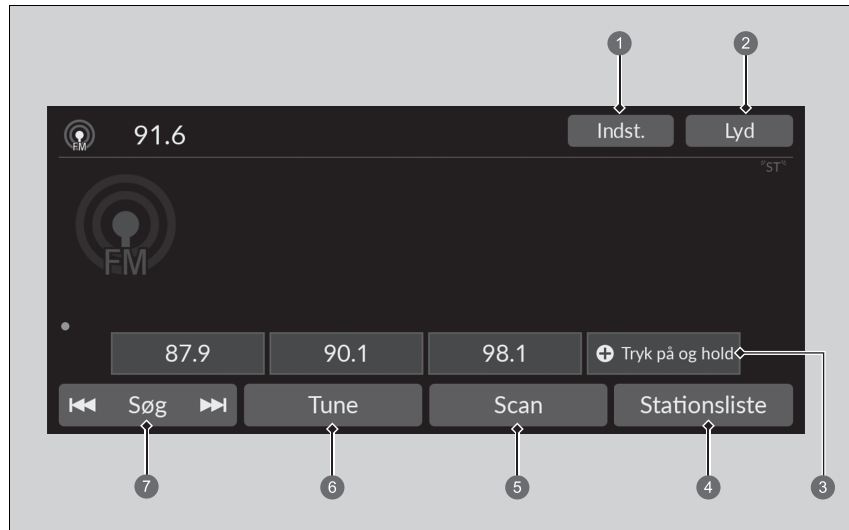

- 1 Indstillinger ikon
- 2 Lyd ikon
- 3 Forudindstillingsikoner
- 4 Stationsliste ikon

- 5 Scan ikon
- 6 Tune ikon
- 7 Søg ikon

Forvalgshukommelse

Indstiller radiofrekvensen til forvalgshukommelsen.

Sådan gemmes en station:

1. Stil ind på den valgte station.
2. Tryk på og hold forudindstillingsikonet inde for at gemme stationen.
 - ▶ Vælg **Tryk på og hold** for at indstille en ny forvalgt station.

Stationsliste

Viser en liste over de kraftigste stationer på det valgte bånd.

1. Vælg **Stationsliste** for at få vist en liste.
2. Vælg stationen.

Manuel opdatering

Opdaterer din liste over tilgængelige stationer til enhver tid.



1. Vælg **Stationsliste** for at få vist en liste.
2. Vælg **Opdater**.

Scan

Prøver hver af de kraftigste stationer i det valgte bånd i 10 sekunder.

Vælg **Scan** for at begynde scanning, og vælg **Annullér** for at slå scanning fra, eller tryk på  knappen.

Søg

Vælg  eller  for at søge op og ned inden for det valgte frekvensområde og finde en station med et kraftigt signal.

Forvalgshukommelse

ST-indikatoren vises på displayet og angiver FM i stereo.

Skift af audiofunktion

Rul op eller ned på venstre vælgerhjul for at vælge  (lyd).

▶ **Fjernbetjeningsknapper til lydanlægget**
S. 289

Du kan gemme 12 AM/FM-stationer i forvalgshukommelsen.

Lyd

Justerer lydindstillingerne.

► **Regulering af lyd** S. 307

Skærbilledet for manual indstilling af radiofrekvens

Vælger at bruge skærmtastaturet til at indtaste radiofrekvensen direkte.

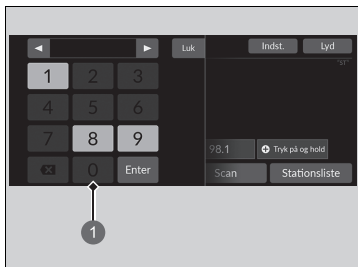

1 Skærmtastatur

1. Vælg **Tune**.
2. Indtast den ønskede radiofrekvens vha. skærmtastaturet.
3. Vælg **Enter** for at stille ind på frekvensen.

Skærbilledet for manual indstilling af radiofrekvens

Du kan indstille FM-frekvensens interval mellem 87,5 til 108,0 MHz.

◀/▶ ikoner:

Vælg ◀ eller ▶ for at indstille radiofrekvensen.

Radio Data System (RDS)

Giver tekstdatainformation relateret til din valgte RDS-kompatible FM-station.

■ Sådan finder du en RDS-station på listen over stationer

1. Vælg **Stationsliste** for at få vist en liste, mens du lytter til en FM-station.
2. Vælg stationen.

■ Manuel opdatering

Opdaterer din liste over tilgængelige stationer til enhver tid.

1. Vælg **Stationsliste** for at få vist en liste, mens du lytter til en FM-station.
2. Vælg **Opdater**.

■ Trafikmeldingsfunktion (TA)

Med TA standby-funktionen er systemet i standby til at modtage trafikmeldinger i alle tilstande, mens funktionen er slået til. Den sidst indstillede station skal understøtte trafikmeldinger og kunne sende RDS.

Sådan slås funktionen til: Vælg **TA**. Når en trafikmelding begynder, vises informationsskærm billedet på audio-/informationsskærmen. Systemet vender tilbage til den sidst valgte tilstand, når trafikmeldingen er færdig.

- ▶ Hvis du vil vende tilbage til den tilstand, der var aktiv, før trafikmeldingen begyndte, skal du vælge **Stop**.

Sådan slås funktionen fra: Vælg **TA** igen.

☒ Radio Data System (RDS)

Når du vælger en FM-station med RDS-funktion, tændes RDS automatisk, og frekvensen viser ændringer af stationens navn. Men hvis signalet fra den pågældende station bliver svagt, ændres visningen fra stationens navn til frekvensen.

☒ Trafikmeldingsfunktion (TA)

TA-indikatoren vises i overskriftsområdet, mens TA standby-funktionen er slået til.

Hvis du vælger **Scan**, mens TA standby-funktionen er slået til, søger systemet kun efter TP-stationer.

Når **TA** vælges, mens trafikmeldingsfunktionen er slået til, afbryder det ikke TA standby-funktionen.

■ Indstillinger

Ændrer RDS-indstillingerne.

1. Indstillinger.

2. Vælg en indstilling.

- **TA-information:** Aktiverer og deaktiverer trafikinformation. **(TIL/FRA^{*1})**
- **AF:** Aktiverer og deaktiverer funktionen, der automatisk skifter frekvens for det program, du lytter til, når du kører ind i et andet område. **(TIL^{*1}/FRA)**
- **REG:** Aktiverer og deaktiverer funktionen, der fastholder de samme stationer inden for det pågældende område, selv om signalet bliver svagt. **(TIL^{*1}/FRA)**
- **NYHEDER:** Aktiverer og deaktiverer funktionen for automatisk skift til nyhedsprogrammet. **(TIL/FRA^{*1})**

*1: Standardindstilling

Afspilning af DAB-radio

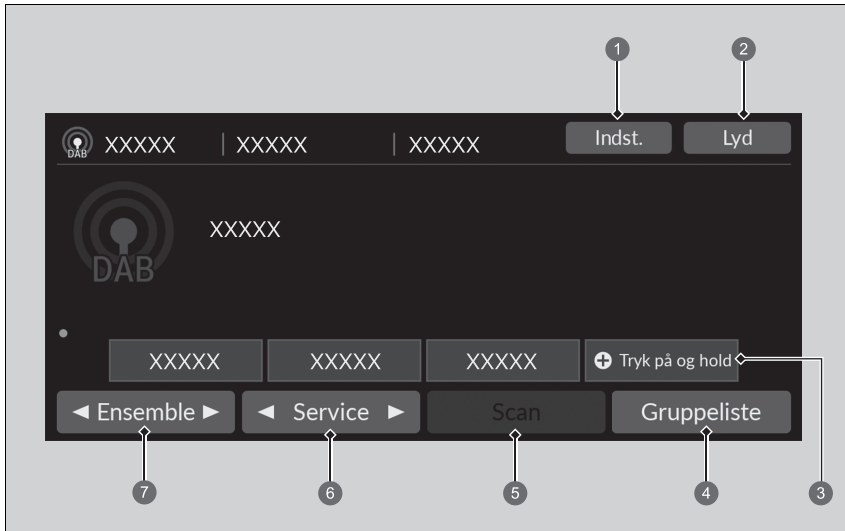

- ① Indstillinger ikon
- ② Lyd ikon
- ③ Forudindstillingsikoner
- ④ Gruppeliste ikon
- ⑤ Scan ikon
- ⑥ Service ikoner
- ⑦ Ensemble ikoner

Forvalgshukommelse

Indstiller den forudindstillede frekvens.

Sådan lagres en tjeneste:

1. Stil ind på den valgte tjeneste.
2. Tryk på og hold forudindstillingsikonet inde for at gemme stationen.
 - Vælg **Tryk på og hold** for at indstille en ny forvalgt station.

Gruppeliste

Viser en liste over de grupper, der kan modtages med den valgte tjeneste.

1. Vælg **Gruppeliste** for at få vist en liste.
2. Vælg gruppen.





Manuel opdatering

Opdaterer din liste over tilgængelige grupper til enhver tid.

1. Vælg **Gruppeliste** for at få vist en liste.
2. Vælg **Opdater**.

Ensemble

Indstiller gruppen.

1. Vælg  for at  indstille gruppen.
2. Vælg og hold  eller  nede for at gennemsøge den valgte tjeneste oppefra og nedad efter en gruppe, indtil der findes en gruppe, der kan modtages.

Service

Indstiller servicekomponenten.

Vælg  eller  for at indstille den.

Forvalgshukommelse

Skift af audiofunktion

Rul op eller ned på venstre vælgerhjul for at vælge  (lyd).

 **Fjernbetjeningsknapper til lydanlægget**
S. 289

Du kan gemme 12 DAB-stationer i forvalgshukommelsen.

Scan

Afspiller eksempler på gruppen eller tjenesten, der kan modtages med den valgte tjeneste i 10 sekunder.

Vælg **Scan** for at begynde scanning, og vælg **Annullér** for at slå scanning fra, eller tryk på  knappen.

Lyd

Justerer lydindstillingerne.

 **Regulering af lyd** S. 307

Indstillinger

Ændrer DAB-indstillingerne.

1. Indstillinger.

2. Vælg en indstilling.

- **DAB-DAB Link:** Vælger, om systemet automatisk søger efter den samme station fra gruppelisten, og skifter til den. **(TIL^{*1}/FRA)**
- **DAB-FM Link:** Vælger, om systemet finder den samme station fra et FM-bånd og automatisk skifter båndet. **(TIL^{*1}/FRA)**
- **Scanningstilstand:** Afspiller eksempler på gruppen eller tjenesten, der kan modtages med den valgte tjeneste i 10 sekunder. **(Alle/Gruppe^{*1})**

*1: Standardindstilling

Afspilning af en iPod

Brug USB-stikket, slut iPod'en til USB-porten, og vælg derefter USB-tilstand.

► **USB-porte** S. 288



- 1 Lyd ikon
- 2 Bland ikon
- 3 Gentag ikon
- 4 Afspil/pause ikon
- 5 Spor ikoner
- 6 Gennemse ikon
- 7 Cover Art

► Afspilning af en iPod

De tilgængelige betjeningsfunktioner afhænger af model og version. Visse funktioner er muligvis ikke tilgængelige via bilens lydanlæg.

Hvis der er problemer, vises der muligvis en fejlmeddelelse på audio-/informationskærmen.

► **iPod/USB-nøgle** S. 377

Hvis du bruger musikappen på din iPhone/iPod, mens telefonen er sluttet til bilens lydanlæg, kan du muligvis ikke benytte samme app på audio-/informationskærmen. Tilslut om nødvendigt enheden igen.

Hvis en smartphone tilsluttes via Apple CarPlay eller Android Auto, er iPod-/USB-kilden utilgængelig, og lydfiler på telefonen kan kun afspilles i Apple CarPlay eller Android Auto.

■ Sådan vælges en sang fra musiksøgningslisten

Du kan vælge at få vist skærmbilledet for musiksøgningslisten.

1. Vælg **Gennemse**.
2. Vælg en søgekategori.
3. Fortsæt med at foretage valg, indtil du finder din foretrukne sang.

■ Sådan vælges en afspilningstilstand

Du kan vælge tilstandene "bland" og "gentag", når du afspiller en sang.

■ Bland/gentag

Vælg Bland eller Gentag ikonet gentagne gange, indtil du finder den ønskede tilstand.

Bland

 (bland fra): Slår Bland-funktionen fra.

 (bland alle sange): Afspiller alle tilgængelige sange på den valgte liste i tilfældig rækkefølge.

Gentag

 (gentag fra): Slår Gentag-funktionen fra.



 (gentag sang): Gentager den aktuelle sang.

 (gentag alle): Gentager alle sange.

■ Sådan standses eller fortsættes afspilning af en sang

Klik på Afspil/pause ikonet.

■ Sådan skiftes en sang

Du kan vælge  eller  for at skifte sang. Vælg og hold nede for at gå hurtigt frem eller tilbage inden for en sang.

■ Lyd

Du kan justere lydindstillingerne.

➤ **Regulering af lyd** S. 307

Afspilning af Aha™

Aha™ kan vises og betjenes på audio-/informationsskærmen, når din smartphone er sluttet til lydanlægget via Wi-Fi.

📶 **Wi-Fi-forbindelse** S. 335



▶ Afspilning af Aha™

Aha™ fra Harman er en skybaseret tjeneste, der administrerer dit foretrukne webindhold i forhold til liveradiostationer. Du kan få adgang til opdateringer af podcasts, internetradio, placeringsbaserede tjenester og audio fra sociale mediewebsteder.

De tilgængelige betjeningsfunktioner afhænger af softwareversion. Visse funktioner er muligvis ikke tilgængelige via bilens lydanlæg.

Menupunkterne varierer afhængigt af den station, du har valgt.

Du kan konfigurere en tidligere indstillet Aha™-konto, inden du benytter tjenesten i bilen. Gå til www.aharadio.com for at få flere oplysninger.

Afspilning af en USB-nøgle

Lydanlægget læser og afspiller lyd- og videofiler på en USB-nøgle.
Tilslut din USB-nøgle til USB-porten, og vælg derefter USB-tilstand.

► **USB-porte** S. 288

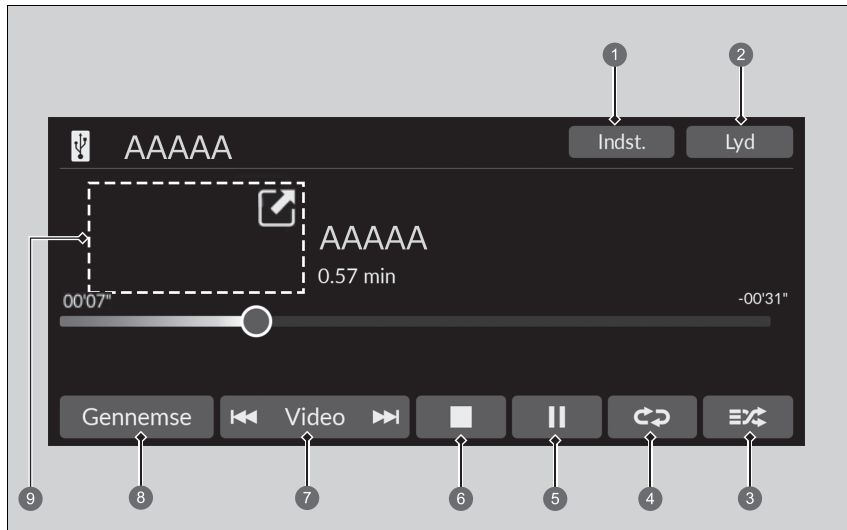

- 1 Indstillinger ikon*
- 2 Lyd ikon
- 3 Tilfældig ikon
- 4 Gentag ikon
- 5 Afspil/pause ikon
- 6 Stop ikon*
- 7 Spor*/Video* ikoner
- 8 Gennemse ikon
- 9 Cover Art* (afspilning af musik)/
miniafspiller* (afspilning af en video)

► Afspilning af en USB-nøgle

Du kan bruge følgende formater til at afspille lyd- eller videofiler på en USB-nøgle.

Under afspilning af en lydfil: MP3, WMA, AAC*, FLAC, PCM/WAVE

Under afspilning af en videofil: MP4, AVI, MKV, ASF/WMV

* 1: Kun filer i AAC-format optaget med iTunes kan afspilles på dette lydanlæg.

■ Sådan vælges en fil fra musiksøgningslisten

Du kan vælge at få vist skærbilledet for musiksøgningslisten.

1. Vælg **Gennemse**.
2. Vælg **Aktuel afspilningsliste, Musik** eller **Video**.
3. Fortsæt med at foretage valg, indtil du finder din foretrukne fil eller video.

☒ Afspilning af en USB-nøgle

Brug altid anbefalede USB-nøgler.

☒ **Generelle oplysninger om lydanlægget**

S. 379

WMA- og AAC-filer, som er ophavsretligt beskyttede (DRM), kan ikke afspilles.

Lydanlægget viser **Fil kan ikke afspilles** og går videre til den næste fil.

Hvis der er problemer, vises der muligvis en fejlmeddelelse på audio-/informationsskærmen.

☒ **iPod/USB-nøgle** S. 377

Sådan vælges en afspilningstilstand

Du kan vælge tilstandene "gentag" og "tilfældig", når du afspiller en fil.

Tilfældig/gentag

Vælg Tilfældig eller Gentag ikonet gentagne gange, indtil du finder den ønskede tilstand.

Tilfældig

 (tilfældig fra): Slår Tilfældig-funktionen fra.

 (tilfældig alle filer): Afspiller alle filer i tilfældig rækkefølge.

 (tilfældigt i mappe): Afspiller alle filer i den aktuelle mappe i tilfældig rækkefølge.

Gentag





 (gentag fra): Slår Gentag-funktionen fra.

 (gentag fil): Gentager den aktuelle fil.

 (gentag mappe): Gentager alle filer i den aktuelle mappe.

Ved afspilning af en videofil*

 (stop): Vælg for at stoppe en fil.

 / : Vælg  for at formindske et videoskærmbillede. Vælg  for at udvide et videoskærmbillede.

Sådan standses eller fortsættes afspilning af en fil

Klik på Afspil/pause ikonet.

Sådan skiftes en fil

Spor*/Video* ikoner

Du kan vælge at skifte fil. Vælg og hold nede for at gå hurtigt frem eller tilbage inden for en fil.

■ Lyd

Du kan justere lydindstillingerne.

📖 **Regulering af lyd** S. 307

■ Indstillinger

Ændrer USB-indstillingerne ved afspilning af en videofil.

1. Indstillinger.

2. Vælg en indstilling.

- **Billedindstillinger:** Ændrer lysstyrken for audio-/informationsskærmen. Vælg **Standard** for at nulstille indstillingerne. (**Lysstyrke/Kontrast/Sortniveau/Farve/Nuance**).
- **Aspektforhold:** Vælger visningstilstanden med et andet aspektforhold. (**Original/Normal*¹/Fuld/Zoom**)
- **Overlejr Urskærm:** Ændrer layoutet for urvisningen. (**Øverst til højre*¹/Øverst til venstre/Nederst til højre/Nederst til venstre/FRA**)

*1: Standardindstilling

Afspilning af *Bluetooth*®-lyd

På lydanlægget kan du afspille musik fra din *Bluetooth*®-kompatibel telefon. Denne funktion er tilgængelig, når telefonen er parret og forbundet med bilens håndfri telefonsystem.

📄 **Telefonopsætning** S. 366

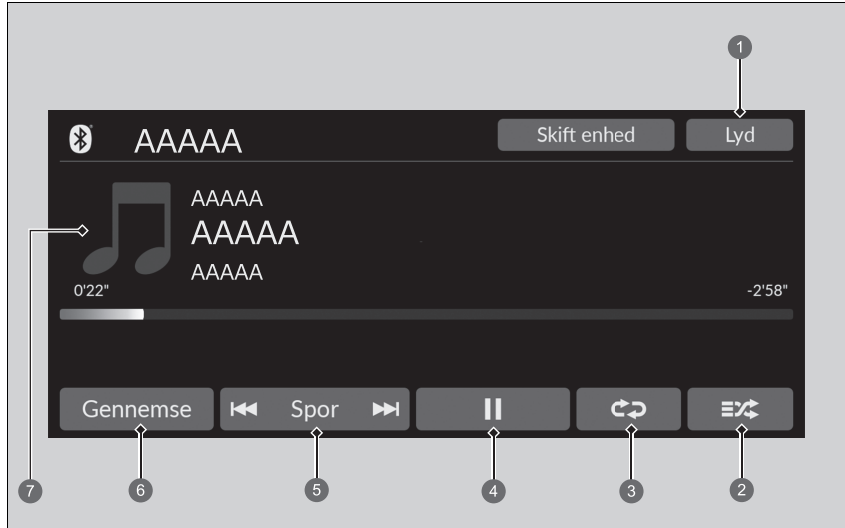

- 1 Lyd ikon
- 2 Bland ikon
- 3 Gentag ikon
- 4 Afspil/pause ikon
- 5 Spor ikoner
- 6 Gennemse ikon
- 7 Cover Art

▶▶ Afspilning af *Bluetooth*®-lyd

Det er ikke alle telefoner med *Bluetooth*®-funktion, som er kompatible, selv om de er i stand til at streame lyd. Spørg en forhandler for at finde ud af, om din telefon er kompatibel.

I visse lande kan det være ulovligt at benytte visse dataenheders funktioner under kørsel.

Der kan kun anvendes én telefon med det håndfri telefonsystem ad gangen.

Når der er parret mere end to telefoner i bilen, oprettes der automatisk forbindelse til den senest parrede telefon, som systemet finder.

Hvis der er mere end én telefon parret med det håndfri telefonsystem, er der en forsinkelse, før anlægget begynder at spille.

I visse tilfælde vises navnet på kunstneren, albummet eller sangen muligvis ikke korrekt.

Nogle funktioner er muligvis ikke tilgængelige på visse enheder.

Hvis en telefon aktuelt er tilsluttet via Apple CarPlay eller Android Auto, er *Bluetooth*®-lyd fra denne telefon ikke tilgængelig. Hvis den anden telefon er tilsluttet systemet, kan den imidlertid anvendes som *Bluetooth*®-lyd ved at vælge audiofunktionen.

📄 **Telefonopsætning** S. 366

■ Sådan afspilles *Bluetooth*®-lydfiler

1. Sørg for, at telefonen er parret og forbundet med systemet.
 **Telefonopsætning** S. 366
2. Vælg *Bluetooth*®-lydtilstand.

Hvis telefonen ikke genkendes, kan en anden HFT-kompatibel telefon, der ikke er kompatibel med *Bluetooth*®-lyd, allerede være tilsluttet.

■ Sådan vælges en afspilningstilstand

Du kan vælge tilstandene "bland" og "gentag", når du afspiller en sang.

Bland

 (bland fra): Slår Bland-funktionen fra.

 (bland alle sange): Afspiller alle tilgængelige sange på den valgte liste i tilfældig rækkefølge.

Gentag

 (gentag fra): Slår Gentag-funktionen fra.

 (gentag sang): Gentager den aktuelle sang.

 (gentag alle): Gentager alle sange.

■ Sådan standses eller fortsættes afspilning af en fil

Klik på Afspil/pause ikonet.

■ Søgning efter musik

1. Vælg **Gennemse**.
2. Vælg en søgekategori.
3. Vælg et punkt.
 ▶ Afspilningen af valgt musik begynder.

▶▶ Sådan afspilles *Bluetooth*®-lydfiler

For at kunne afspille lydfiler skal du muligvis betjene din telefon. Følg telefonproducentens anvisninger.

Hvis der skiftes til en anden tilstand, standser det musikken fra telefonen midlertidigt.

Du kan skifte den tilsluttede telefon ved at vælge **Skift enhed**.

 **Telefonopsætning** S. 366

▶▶ Søgning efter musik

Afhængigt af den *Bluetooth*®-enhed, du tilslutter, vises nogle eller alle disse lister ikke.

■ Lyd

Du kan justere lydindstillingerne.

➤ **Regulering af lyd** S. 307

Indbyggede apps

Honda Connect byder på en række indbyggede apps, der kan være udviklet af Honda eller af tredjepart. Apps kan være forudinstallerede, eller de kan downloades via Honda App Center. Visse apps kræver internetadgang, som kan oprettes via Wi-Fi.

📶 **Wi-Fi-forbindelse** S. 335

Besøg nedenstående webadresse for at få yderligere oplysninger:

<https://globalappcenter.com/>

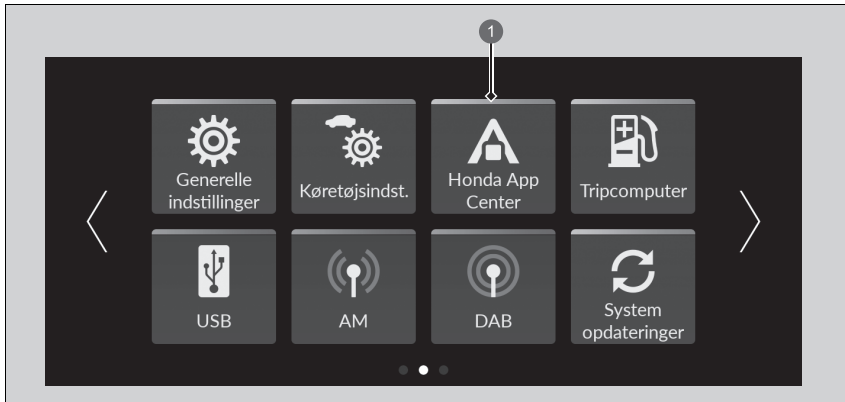

1 Ikon for Honda App Center

Honda App Center giver adgang til en lang række apprelaterede tjenester.

- Brug af lydanlægget med standarddisplay under kørslen kan fjerne din opmærksomhed fra vejen og forårsage en ulykke, hvor du kan blive alvorligt kvæstet eller dræbt. Betjen kun systembetjeningsanordninger, når forholdene tillader dig at gøre det på sikker vis. **Overhold altid landets lovgivning ved brug af denne enhed.**
- Applikationer på hovedenheden kan ændres når som helst. Det kan betyde, at de ikke er tilgængelige eller fungerer anderledes. Honda hæfter ikke over for dig i sådanne tilfælde.
- Tilgængelige applikationer på enheden kan være leveret af andre parter end Honda, som kan være omfattet af tredjeparts softwarelicenser og gebyrer.
- Der kan opstå udgifter til dataforbrug og roaming ved brug af applikationer på enheden i forbindelse med din mobiltelefon, og Honda hæfter ikke for eventuelle udgifter, du kan pådrage dig som følge af sådan brug. Honda anbefaler, at du kontakter din mobiltelefonnetværksudbyder på forhånd.
- Download af applikationer fra Honda App Center vil være underlagt vilkår og betingelser, som findes på: <https://globalappcenter.com/>, og det kan også være underlagt betaling.

Wi-Fi-forbindelse

Du kan slutte lydanlægget til internettet via Wi-Fi på audio-/informationskærmen. Hvis telefonen har trådløse hotspot-funktioner, kan systemet forbindes til telefonen. Benyt følgende trin til opsætning.

Oprettelse af forbindelse til et Wi-Fi-hotspot



1. Tryk på knappen.
2. Vælg **Generelle indst.**
3. Vælg **Forbindelser**.
4. Vælg **Wi-Fi**.
5. Vælg **OK**.
6. Vælg **Skift tilstand**.
 - Hvis indstillingerne for deling af data er indstillet til **FRA**, vises meddelelsen på skærmen. Du skal ændre indstillingen til **TIL**.
 - **System** S. 346
 - Hvis du vil slå Wi-Fi-tilstand fra, skal du vælge **FRA**.
7. Vælg **Netværk**.
 - Hvis indstillingerne for deling af data er indstillet til **FRA**, vises meddelelsen på skærmen. Du skal ændre indstillingen til **TIL**.
 - **System** S. 346
 - Hvis du vil slå Wi-Fi-tilstand fra, skal du vælge **FRA**.
8. Vælg det adgangspunkt, du vil tilslutte systemet.
 - Du kan tilføje et nyt netværk eller vælge de gemte netværk ved at vælge **Indstillinger**.
 - Hvis **Indstillinger** er valgt, kan **Tilføj netværk** og **Gemte netværk** registreres.

Wi-Fi-forbindelse

Wi-Fi og Wi-Fi Direct er et registreret varemærke tilhørende Wi-Fi Alliance®.



Oprettelse af forbindelse til et Wi-Fi-hotspot

Du kan ikke gå igennem indstillingsproceduren, mens bilen bevæger sig. Parkér på et sikkert sted for at indstille lydanlægget i Wi-Fi-tilstand.

Nogle mobiltelefonoperatører kræver gebyrer for netdeling og smartphonedataforbrug. Kontrollér telefonens dataabonnement.

Se i betjeningsvejledningen til telefonen for at finde ud af, om telefonen har mulighed for Wi-Fi-tilslutning.

Du kan kontrollere, om Wi-Fi-forbindelsen er aktiveret eller deaktiveret, med ikonet på systemets statusområde. Valgt gear og andet vil ikke blive vist på dette skærmbillede.

► **Statusområde** S. 302

Hvis du har oprettet en Wi-Fi-forbindelse med din telefon, skal du sikre dig, at telefonens Wi-Fi-indstillinger er i tilstanden for adgangspunkt (internetdeling).

Wi-Fi-tilstand (efter den indledende indstilling er foretaget)

Sørg for, at din telefons Wi-Fi-indstilling er i tilstanden for adgangspunkt (internetdeling).

Indstilling af lydanlægget som et Wi-Fi-hotspot

Du kan indstille netværket som et Wi-Fi-hotspot på dette lydanlæg.

Benyt følgende trin til opsætning.

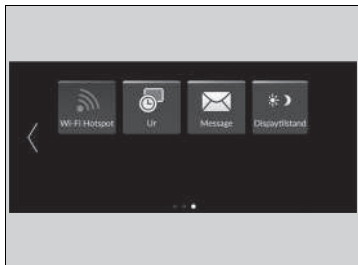

1. Tryk på knappen.
2. Vælg **Wi-Fi Hotspot**.
 - Hvis **Wi-Fi Hotspot** ikke vises på startskærm-billedet, skal du vælge **Alle apps**.
3. Aktivér hotspotet.
4. Vælg **Indstillinger**.
 - **SSID-netværk** og **Adgangskode** vises, og du kan ændre indstillingerne.

Følgende indstillinger er tilgængelige for opsætning.

- **SSID-netværk:** Angiv netværksnavnet.
- **Adgangskode:** Angiv adgangskoden for anmodning om indtastning af adgangskode ved tilslutning af Wi-Fi-enhed til dette netværk.
 - Adgangskoder kan oprettes med alfanumeriske tegn i halv bredde og udvalgte specialtegn.

Wi-Fi-tilstand (efter den indledende indstilling er foretaget)

iPhone-brugere

Du kan blive nødt til at gennemgå en indledende konfiguration af Wi-Fi-forbindelsen igen, efter at du har genstartet din telefon.

Indstilling af lydanlægget som et Wi-Fi-hotspot

Specialtegn, som kan bruges til adgangskoder.

!)	;]
"	*	<	^
#	+	=	-
\$,	>	`
%	-	?	{
&	.	@	
'	/	[}
(:	~	

Apple CarPlay

Når du slutter en Apple CarPlay-kompatibel iPhone til lydanlægget via USB-porten eller trådløst, kan du bruge audio-/informationsskærmen i stedet for iPhone-displayet til at foretage telefonopkald, lytte til musik, få vist kort (navigation) og åbne meddelelser.

► **USB-porte** S. 288

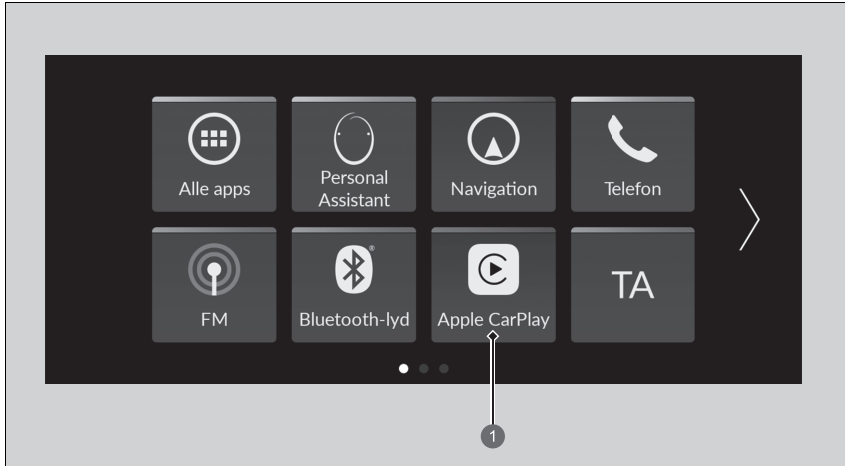

1 **Apple CarPlay**

► Apple CarPlay

Kun iPhone 5 eller nyere versioner med iOS 8.4 eller nyere er kompatible med Apple CarPlay®.

Parkér et sikkert sted, før du slutter din iPhone til Apple CarPlay, og når du begynder at bruge eventuelle kompatible apps.

Når du har oprettet forbindelse til Apple CarPlay, foretages opkald kun gennem Apple CarPlay. Hvis du vil foretage et opkald med det håndfri telefonsystem, skal du slå Apple CarPlay fra.

► **Opsætning af Apple CarPlay** S. 339

Når din iPhone har forbindelse til Apple CarPlay, er det ikke muligt at bruge *Bluetooth*®-lyd eller det håndfri telefonsystem. Andre tidligere parrede telefoner kan dog streame lyd via *Bluetooth*®, mens Apple CarPlay er tilsluttet.

► **Telefonopsætning** S. 366

For at få flere oplysninger om lande og regioner, hvor Apple CarPlay er tilgængelig, samt oplysninger om funktionen, henvises til Apples hjemmeside.

Apple CarPlay-menu

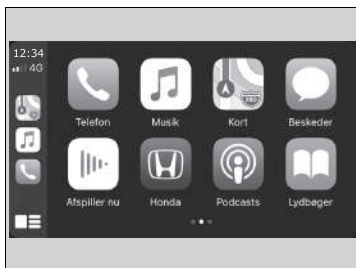

- **Telefon**

Få adgang til listen over kontaktpersoner, foretag opkald, eller lyt til telefonsvarenen.

- **Musik**

Afspil musik, der er gemt på din iPhone.

- **Kort**

Få vist Apple-kort, og benyt navigationsfunktionen på samme måde, som du ville på din iPhone.

- **Beskeder**

Kontrollér og besvar sms'er, eller få læst meddelelser op.

- **Honda**

Vælg Honda ikonet for at gå tilbage til startskærbilledet.

- 

Gå tilbage til Apple CarPlay-menskærbilledet.

Apple CarPlay

Krav til og begrænsninger i betjeningen af Apple CarPlay

Apple CarPlay kræver en kompatibel iPhone med en aktiv mobilforbindelse og et dataabonnement. Operatørens betalingsatser er gældende.

Ændringer i operativsystemer, hardware, software og anden teknologi, der er nødvendig for at kunne opnå Apple CarPlay-funktionaliteten, samt nye eller ændrede myndighedskrav kan medføre en reduktion eller ophør af Apple CarPlay-funktionalitet og -tjenester. Honda kan ikke give og giver ikke nogen garanti for Apple CarPlays fremtidige ydeevne eller funktionalitet.

Det er muligt at anvende apps fra tredjepart, hvis de er kompatible med Apple CarPlay. Der henvises til Apples hjemmeside for at få oplysninger om kompatible apps.

Opsætning af Apple CarPlay

Når du har sluttet din iPhone til systemet via USB-porten eller trådløst, skal du bruge følgende fremgangsmåde for at konfigurere Apple CarPlay. Brug af Apple CarPlay medfører overførsel af visse bruger- og biloplysninger (f.eks. bilens position, hastighed og status) til din iPhone med henblik på at forbedre Apple CarPlay-oplevelsen. Du skal give dit samtykke til videregivelse af disse oplysninger på audio-/informationsskærmen.

Aktivering af Apple CarPlay

Tilslutning af Apple CarPlay med et USB-kabel til USB-porten

1. Tilslut din iPhone til USB-porten med USB-kablet.
 - ▣ **USB-porte** S. 288
 - Bekræftelseskærbilledet vises.
2. Vælg **Ja**.
 - Hvis du ikke vil oprette forbindelse til Apple CarPlay, skal du vælge **Nej**.

Du kan ændre indstillingerne for samtykke i indstillingsmenuen **Smartphone-forbindelse**.

Trådløs tilslutning af Apple CarPlay

1. Par og tilslut din iPhone til bilens håndfri telefonsystem.
 - ▣ **Telefonopsætning** S. 366
2. Markér feltet på **Apple CarPlay**.
 - Hvis du vælger **Apple CarPlay**, kan du ikke vælge **Audio** og **Telefon**.
3. Vælg **Tilslut**.
 - Hvis din iPhone beder dig om at acceptere tilslutning af Apple CarPlay, skal du acceptere tilslutningen.

Opsætning af Apple CarPlay

Du kan også bruge nedenstående metode til at konfigurere Apple CarPlay:

Vælg **Generelle indstillinger** → **Smartphone-forbindelse** → **Apple CarPlay** → **Vælg enhed**

Brug af bruger- og biloplysninger

Brug og håndtering af bruger- og biloplysninger, der overføres til/fra din iPhone via Apple CarPlay, er underlagt Apple iOS' betingelser og vilkår samt Apples politik om beskyttelse af personlige oplysninger.

■ Styring af Apple CarPlay med Siri

Tryk på  knappen (tale), og hold den nede for at aktivere Siri.

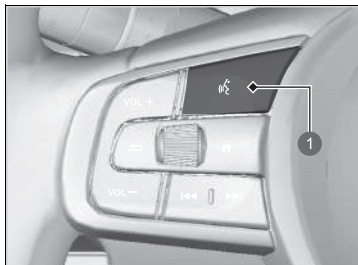

①  knap (tale)

Tryk på knappen, og hold den nede for at aktivere Siri.

Tryk på knappen igen for at deaktivere Siri.

Tryk på og slip knappen for at aktivere standardstemmegenkendelsessystemet.

► Styring af Apple CarPlay med Siri

Nedenfor finder du eksempler på spørgsmål og kommandoer for Siri:

- Hvilke film vises i dag?
- Ring til far på arbejdet.
- Hvilken sang er dette?
- Hvordan bliver vejret i morgen?
- Læs min seneste e-mail.

Få flere oplysninger ved at gå til www.apple.com/ios/siri.

Android Auto

Når du slutter en Android-telefon til lydanlægget via USB-porten, aktiveres Android Auto automatisk. Når der er oprettet forbindelse via Android Auto, kan du bruge audio-/informationsskærmen til at få adgang til funktionerne Telefon, Google Maps (navigation), Google Play Music og Google Now. Når du bruger Android Auto første gang, vises en vejledning på skærmen.

Vi anbefaler, at du gennemfører dette selvstudie, mens du holder sikkert ind til siden, inden du bruger Android Auto.

► **USB-porte** S. 288

► **Automatisk parringsforbindelse** S. 343

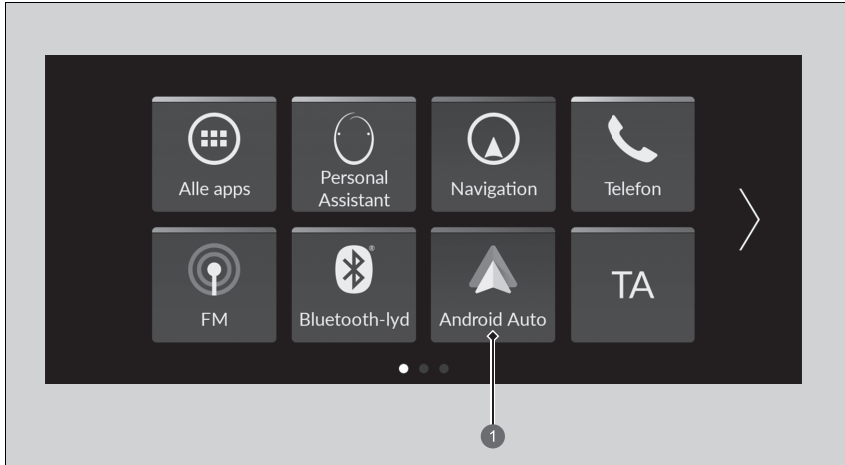

1 **Android Auto**

► Android Auto

Kun Android 5.0 (Lollipop) eller nyere versioner er kompatible med Android Auto.

Bluetooth A2DP kan ikke bruges sammen med en Android Auto-telefon.

Du skal downloade Android Auto-appen fra Google Play til din smartphone for at bruge Android Auto på en smartphone med Android 9.0 (Pie) eller tidligere.

Parkér et sikkert sted, før du slutter din Android-telefon til Android Auto, og når du begynder at bruge eventuelle kompatible apps.

Hvis du vil bruge Android Auto, skal du slutte USB-kablet til USB-porten.



► **USB-porte** S. 288

Når din Android-telefon er sluttet til Android Auto, er det ikke muligt at bruge *Bluetooth*®-lyd. Andre tidligere parrede telefoner kan dog streame lyd via *Bluetooth*®, mens Android Auto er tilsluttet.

► **Telefonopsætning** S. 366

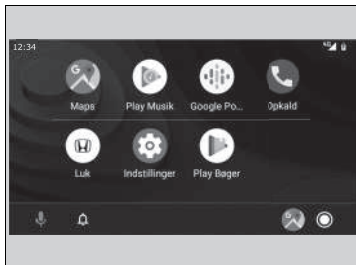
Android Auto-menu



- **Maps**
Få vist Google Maps, og benyt navigationsfunktionen på samme måde, som du ville på din Android-telefon. Når bilen kører, er det ikke muligt at foretage tastaturindtastninger. Stop bilen et sikkert sted for at foretage en søgning eller give andre input.
- **Play Musik**
Afspil Google Play Music og musikapps, som er kompatible med Android Auto. Tryk på dette ikon for at skifte mellem musikapps.
- **Opkald**
Foretag og modtag telefonopkald, og lyt til telefonsvareren.
- **Luk**
-  Styr Android Auto med din stemme.
-  Du kan kontrollere Android-meddelelser.
-  (Android Auto Home)
Få vist nyttige oplysninger, som Android Auto opstiller i enkle kort, der kun vises, når der er behov for det.

Android Auto

For at få flere oplysninger om lande og regioner, hvor Android Auto er tilgængelig, samt oplysninger om funktionen, henvises til Android Autos hjemmeside.

Krav til og begrænsninger i betjeningen af Android Auto

Android Auto kræver en kompatibel Android-telefon med en aktiv mobilforbindelse og dataabonnement. Operatørens betalingsbetingelser er gældende.

Ændringer i operativsystemer, hardware, software og anden teknologi, der er nødvendig for at kunne opnå Android Auto-funktionaliteten, samt nye eller ændrede myndighedskrav kan medføre en reduktion eller ophør af Android Auto-funktionalitet og -tjenester. Honda kan ikke give og giver ikke nogen garanti for Android Autos fremtidige ydeevne eller funktionalitet.

Det er muligt at anvende apps fra tredjepart, hvis de er kompatible med Android Auto. Der henvises til Android Autos hjemmeside for at få oplysninger om kompatible apps.

■ Automatisk parringsforbindelse

Når du slutter en Android-telefon til enheden via USB-porten, aktiveres Android Auto automatisk.

■ Aktivering af Android Auto

Vælg **Ja** på skærbilledet for at aktivere Android Auto efter at have tilsluttet en Android-telefon til systemet.

Du kan ændre indstillingerne for samtykke i indstillingsmenuen **Smartphone-forbindelse**.

☞ Aktivering af Android Auto

Du bør kun initialisere Android Auto, når du har parkeret forsvarligt. Når Android Auto først har registreret telefonen, skal du konfigurere telefonen, så automatisk parring kan finde sted. Se betjeningsvejledningen, der følger med telefonen.

Du kan bruge nedenstående metode til at ændre Android Auto-indstillingerne, når du har fuldført den indledende opsætning:
Vælg Generelle indstillinger → Smartphone-forbindelse → Android Auto → Vælg enhed

Brug af bruger- og biloplysninger

Brug og håndtering af bruger- og biloplysninger, der overføres til/fra din telefon via Android Auto, er underlagt Googles privatlivspolitik om beskyttelse af personlige oplysninger.

■ Betjening af Android Auto med stemmegenkendelse

Tryk på og hold  knappen (tale) nede for at betjene Android Auto med stemmen.

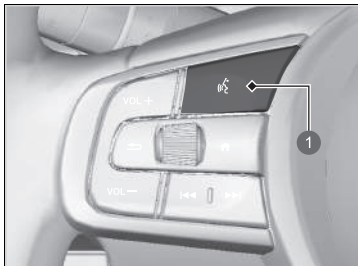

1  knap (tale)

Tryk på og hold nede for at betjene Android Auto med stemmen.

Tryk på og slip knappen for at aktivere standardstemmegenkendelsessystemet.

►► Betjening af Android Auto med stemmegenkendelse

Nedenfor er eksempler på kommandoer, du kan give med stemmegenkendelse:

- Svar på sms.
- Ring til min kone.
- Naviger til Honda.
- Afspil min musik.
- Send en sms til min kone.
- Ring til blomsterbutikken.

For at få flere oplysninger henvises til Android Autos hjemmeside.

Du kan også aktivere stemmegenkendelsesfunktionen ved at vælge  ikonet i nederste venstre hjørne af skærbilledet.





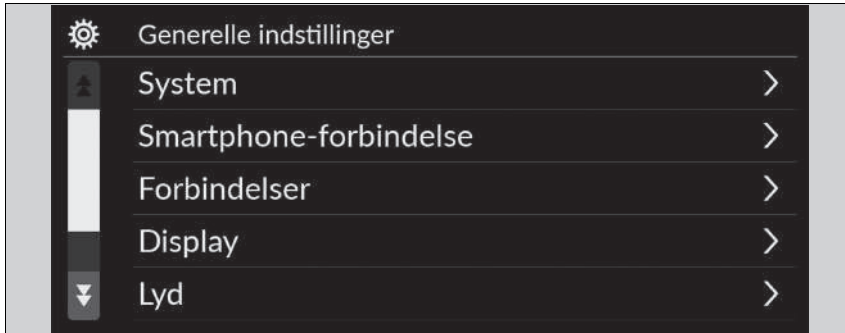

Funktioner, der kan tilpasses

Brug audio-/informationsskærmen til at tilpasse visse funktioner.

Sådan tilpasses de generelle indstillinger

Med strømtilstanden indstillet til TIL skal du vælge **Generelle indstillinger** og derefter vælge et indstillingspunkt.



- **System**  S. 346
- **Smartphone-forbindelse**  S. 348
- **Forbindelser**  S. 349
- **Display**  S. 350
- **Lyd**  S. 350
- **Kamera**  S. 351
- **Stemmestyring**  S. 351

Funktioner, der kan tilpasses

I forbindelse med tilpasning af indstillinger:

- Sørg for, at bilen holder helt stille.
- Sæt gearvælgeren i positionen **P**.





■ System

Funktioner, der kan tilpasses		Beskrivelse	Mulige indstillinger
Dato og klokkeslæt	Automatisk dato og klokkeslæt	Vælg TIL for at få GPS'en til at indstille uret automatisk. Vælg FRA for at annullere denne funktion.	TIL */ FRA
	Indstil dato og klokkeslæt	Indstiller datoen. ➤ Indstilling af uret S. 304	Dag/måned/år
	Indstil klokkeslæt	Indstiller klokkeslættet. ➤ Indstilling af uret S. 304	Timer/minutter AM/PM
	Tidszone	Indstiller lydanlægget til automatisk at justere uret ved kørsel gennem forskellige tidszoner. (Vælg tidszone) Ændrer tidszonen manuelt.	TIL */ FRA —
	Auto Dagslys	Indstiller uret til at opdatere i henhold til sommertid.	TIL */ FRA
	Datoformat	Vælg datoformat.	MM/DD/ÅÅÅÅ/ DD/MM/ÅÅÅÅ *1/ ÅÅÅÅ/MM/DD
	Tidsformat	Vælg tidsformat.	12-H */ 24-H

*1: Standardindstilling

Funktioner, der kan tilpasses		Beskrivelse	Mulige indstillinger
Sprog		Ændrer skærmsproget på hhv. førerinformationssystemet og audio-/informationsskærmen.	Engelsk * ¹ Se andre sprog, som kan vælges, på skærmen.
Touchpanels følsomhed		Indstiller berøringsskærmens følsomhed.	Høj/Normal * ¹
Systemlydstyrke	Systemlyde	Indstiller systemets lydstyrke.	—
	Tekst-til-tale	Indstiller lydstyrken for tekst-til-tale.	—
	Navigationsvejledning	Indstiller lydstyrken for navigationsvejledning.	—
	Telefonopkald	Indstiller lydstyrken for telefonopkald.	—
	Standard	Nulstiller alle indstillinger for Systemlydstyrke til standardværdierne.	
Datadelingsindstilling	Datadelingsindstilling		TIL/FRA * ¹

*1: Standardindstilling

Funktioner, der kan tilpasses		Beskrivelse	Mulige indstillinger
Om	Status		
	Juridiske oplysninger		
	Modelnummer	Viser Android-indstillingspunkter.	—
	Android-version		
	Kernelversion		
	Buildnummer		
Nulstilling af fabriksdata	Nulstiller alle indstillinger til fabriksstandard.  Skifter alle indstillinger til standard S. 358	Fortsæt/Annuller	
Detaljerede oplysninger	Programstyring	Viser oplysninger om Android-systemhukommelse og apps.	—
■ Tilslutning af smartphone			
Funktioner, der kan tilpasses		Beskrivelse	Mulige indstillinger
Apple CarPlay	+ Tilslut ny enhed	Parrer en ny telefon med Apple CarPlay.  Telefonopsætning S. 366	—
	(Gemte enheder)	Tilslutter, frakobler eller sletter en parret telefon.  Telefonopsætning S. 366	—
Android Auto	(Gemte enheder)	Tilslutter, frakobler eller sletter en parret telefon.  Telefonopsætning S. 366	—

■ **Forbindelser**

	Funktioner, der kan tilpasses	Beskrivelse	Mulige indstillinger	
Wi-Fi	Skift tilstand	Ændrer Wi-Fi-tilstanden.	Netværk/Smartphone*²/ FRA*¹	
	(tilgængelige netværk/tilsluttede enheder)	Viser tilgængeligt/tilgængelige netværk eller aktuelt tilsluttet/tilsluttede enhed(er).	—	
	Indstillinger	Tilføj netværk	Tilføjer et nyt netværk til tilslutning via Wi-Fi.	—
		Gemte netværk	Gemmer de tilsluttede netværk.	—
Bluetooth	Indstillinger	Bluetooth	Tænder og slukker for <i>Bluetooth</i> [®] .	TIL*¹/FRA
		Prioritetsenhed	Indstiller en enhed som prioritetsenhed.	—
	+ Tilslut ny enhed	Parrer en ny telefon til det håndfri telefonsystem. 📠 Telefonopsætning S. 366	—	
	(Gemte enheder)	Tilslutter, frakobler eller sletter en parret telefon. 📠 Telefonopsætning S. 366	—	

* 1: Standardindstilling

* 2: Vises kun, mens Apple CarPlay er tilsluttet.

■ **Skærm**

Funktioner, der kan tilpasses	Beskrivelse	Mulige indstillinger
Dagtilstand ¹	Skifter mellem dagtilstand og nattilstand. ➤ Displayindstilling S. 308	—
Nattilstand		
Lysstyrke	Ændrer lysstyrken for audio-/informationsskærmen.	—
Kontrast	Ændrer kontrasten for audio-/informationsskærmen.	—
Sort-niveau	Ændrer sortniveauet for audio-/informationsskærmen.	—
Standard	Nulstiller alle brugerdefinerede indstillinger for lysstyrke, kontrast og sortniveau.	—

* 1: Standardindstilling

■ **Lyd**

Funktioner, der kan tilpasses	Beskrivelse	Mulige indstillinger
Bas / Diskant	Justerer indstillingerne for højttalerlyd. ➤ Regulering af lyd S. 307	—
Diskant		
Mellemtone		
Balance / Fader		
Hastighedsvolumenkompens.		
Subwooferlydstyrke*		

■ Kamera

Funktioner, der kan tilpasses		Beskrivelse	Mulige indstillinger
Bagkamera*	Fast vejledning	Viser styrelinjer, der ikke flytter sig i takt med rattets bevægelser. ☒ Bakkamera med multivisning* S. 518	TIL^{*1}/FRA
	Dynamisk vejledning	Viser styrelinjer, der flytter sig i takt med rattets bevægelser. ☒ Bakkamera med multivisning* S. 518	TIL^{*1}/FRA
Krydstrafikmonitor*		Viser pile på bakkameraskærmen for at markere køretøjer, der nærmer sig fra siderne. ☒ Bakzoneassistent* S. 513	TIL^{*1}/FRA

*1: Standardindstilling

■ Stemmestyring

Funktioner, der kan tilpasses		Beskrivelse	Mulige indstillinger
Stemmestyringstilstand		Vælger en tilstand på stemmeportalskærm-billedet. ☒ Stemmestyringsfunktioner S. 293	Hjælp/Normal^{*1}

*1: Standardindstilling

* Ikke tilgængelig på alle modeller

■ Sådan tilpasses køretøjsindstillingerne

Med strømtilstanden indstillet til TIL skal du vælge **Bilens indstillinger** og derefter vælge et indstillingspunkt.

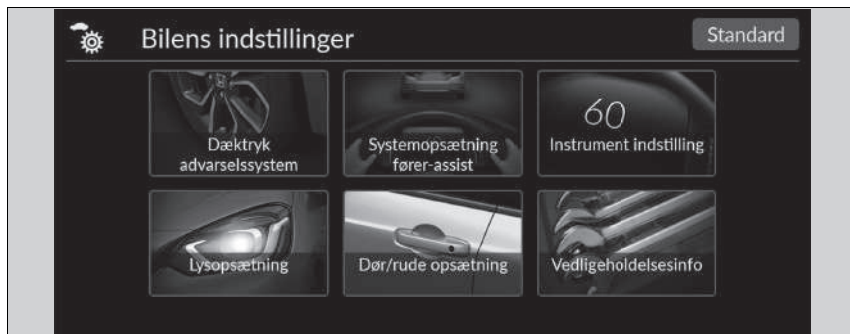

- **Dæktryk advarselssystem** ► S. 353
- **Systemopsætning fører-assist** ► S. 353
- **Instrument indstilling** ► S. 355
- **Lysopsætning** ► S. 356
- **Dør/rude opsætning** ► S. 357
- **Vedligeholdelsesinfo** ► S. 357

►► Sådan tilpasses køretøjsindstillingerne

Hvis **Bilens indstillinger** ikke vises på startskærbilledet, skal du vælge **Alle apps**. Du kan udskifte de viste ikoner på startskærbilledet.

► **Appgenvejsfunktion** S. 297

■ Dæktryk advarselssystem

Funktioner, der kan tilpasses	Beskrivelse	Mulige indstillinger
Dæktryk advarselssystem	Annullerer/kalibrerer dæktrykadvarselssystemet. 📄 Dæktrykadvarselssystem S. 423	Kalibrer/Annuller

■ Systemopsætning fører-assist

Funktioner, der kan tilpasses	Beskrivelse	Mulige indstillinger
Advarselsafstand til køretøj foran	Vælger afstanden for, hvornår der aktiveres hørbare og visuelle advarsler, når der er risiko for frontkollision. 📄 Kollisionsbegrænsende bremsesystem S. 435	Lang/Normal*¹/Kort
ACC Advarselstone køretøj foran	Slår den hørbare advarsel til og fra for, når et køretøj har bevæget sig inden for eller uden for rækkevidden af den aktive fartpilot. 📄 Aktiv fartpilot med følgefunktion ved lav hastighed S. 447	TIL/FRA*¹
Indstilling for udvidet vognbaneassistent	Vælger driftstilstand for den udvidede vognbaneassistent. 📄 Udvidet vognbaneassistent S. 478	Tidlig/Normal/Forsinket*¹
Annulleringslyd vognbaneassistent	Slår vognbaneassistentens advarsel til og fra for, når der ikke registreres vognbanelinjer. 📄 Vognbaneassistent S. 467	TIL/FRA*¹

*1: Standardindstilling

Funktioner, der kan tilpasses	Beskrivelse	Mulige indstillinger
Blindvinkelassistent*	Slår blindvinkelassistentens hørbare advarsel til og fra. ► Blindvinkelassistent* S. 427	Hørbar og visuel advarsel*¹/ Kun visuel advarsel
System til genkendelse af trafikskilte	Viser systemet til registrering af trafikskilte på instrumentpanelet. ► System til registrering af trafikskilte S. 487	Display*¹/Intet
Hastighedsadvarsel for trafikskilte registreringsystem	Aktiverer overhastighedsadvarslen, når hastighedsgrænsen overskrides. ► System til registrering af trafikskilte S. 487	TIL*¹/FRA

* 1: Standardindstilling

■ Instrumentindstilling

Funktioner, der kan tilpasses	Beskrivelse	Mulige indstillinger
Advarselsmeddelelse	Vælger, om der skal vises en advarselsmeddelelse. ➤ Advarsels- og informationsmeddelelser i førerinformationssystemet S. 124	TIL/FRA* ¹
Justér udetemperaturvisning	Vælger, om udetemperaturvisningen skal justeres nogle få grader. ➤ Udetemperatur S. 138	-3 °C ~ ±0 °C* ¹ ~ +3 °C
Timer for nulstilling af triptæller A	Vælger, hvornår triptæller A skal nulstilles. ➤ Rækkevidde/brændstof/triptæller S. 144 ➤ Hastighed og tid S. 146	Ved fuld tankning/Når tændingen afbrydes/Manuel nulstilling* ¹
Timer for nulstilling af triptæller B	Vælger, hvornår triptæller B skal nulstilles. ➤ Rækkevidde/brændstof/triptæller S. 144 ➤ Hastighed og tid S. 146	Ved fuld tankning/Når tændingen afbrydes/Manuel nulstilling* ¹
Indstil lydstyrke alarm	Ændrer lydstyrken for alle systemadvarsler, for døråbningsadvarslen og for afviserblinkene.	Højt/Middel* ¹ /Lavt
Sving-for-sving-visning	Aktiverer/deaktiverer pop op-advarsel i sving-for-sving-navigation i førerinformationssystemet. ➤ Trinvis rutevejledning S. 148	TIL* ¹ /FRA
Hastigheds-/distanceenheder	Vælger tripcomputerens enheder. ➤ Skift måleenheder S. 152	Venstrestyret model km/h · km* ¹ /mph · miles Højrestyret model km/h · km/mph · miles* ¹

* 1: Standardindstilling

■ Lysopsætning

Funktioner, der kan tilpasses	Beskrivelse	Mulige indstillinger
Automatisk fjernlys	Slår automatisk fjernlys til og fra.	TIL*1/FRA
Varighed af indvendig lysdæmpning	Indstiller, hvor lang tid der skal gå, før kabinelyset slukker, efter at dørene er blevet lukket. ► Interiørlys S. 222	60sek./30sek.*1/15sek.
Forlygter auto sluk timer	Indstiller, hvor lang tid der skal gå, før de udvendige lygter slukker, efter at du har lukket førerdøren. ► Automatisk slukning af lygter S. 194	60sek./30sek./15sek.*1/0sek.
Nærlysintegration med viskere	Slår forlygteintegration med vinduesviskerne til og fra, når forlygtekontakten er i positionen AUTO . ► Forlygteintegration med vinduesviskerne S. 194	TIL*1/FRA

*1: Standardindstilling

■ Dør/rude opsætning

Funktioner, der kan tilpasses	Beskrivelse	Mulige indstillinger
Nøglefri låsebesked	Vælg, om de udvendige lygter skal blinke, når dørene låses op og i med fjernbetjeningen. ► Brug af fjernbetjeningen S. 173	TIL *1/ FRA
Sikkerheds genlåsningstimer	Indstiller, hvor lang tid der skal gå, før dørene låses igen, hvis de er blevet låst op med fjernbetjeningen, men ingen af dem er blevet åbnet. ► Brug af fjernbetjeningen S. 173	90sek./60sek./30sek. *1
Automatisk indklappeligt sidespejl	Vælger automatisk indklapning af sidespejle.	TIL *1/ FRA

*1: Standardindstilling

■ Vedligeholdelsesinfo*

Funktioner, der kan tilpasses	Beskrivelse	Mulige indstillinger
Vedligeholdelsesinfo	Nulstiller vedligeholdelsesoplysningerne. ► Servicepåmindelsessystem * S. 530	Vælg Nulstil elementer

* Ikke tilgængelig på alle modeller

Skifter alle indstillinger til standard

Nulstil alle menuindstillinger og tilpassede indstillinger til fabriksindstillinger.

Skifter de generelle indstillinger til standard

1. Tryk på  knappen.
2. Vælg **Generelle indst.**
3. Vælg **System**.
4. Vælg **Nulstilling af fabriksdata**.
 - Der vises en bekræftelsesmeddelelse på skærmen.
5. Vælg **Fortsæt** for at nulstille indstillingerne.
6. Vælg **Fortsæt** igen for at nulstille indstillingerne.
 - Systemet genstarter.

Skifter køretøjsindstillingerne til standard

1. Tryk på  knappen.
2. Vælg **Bilens indstillinger**.
3. Vælg **Standard**.
4. Vælg **Ja**.

Skifter alle indstillinger til standard

Når du overdrager bilen til en tredjepart, skal du nulstille alle indstillinger til standard og slette alle personlige data.

Hvis du udfører **Nulstilling af fabriksdata**, nulstilles de forudinstallerede apps til fabriksindstillingen.

Håndfrit telefonsystem

Med det håndfri telefonsystem kan du foretage og modtage telefonopkald via bilens lydanlæg uden at skulle bruge din mobiltelefon.

Knapper til håndfri telefon

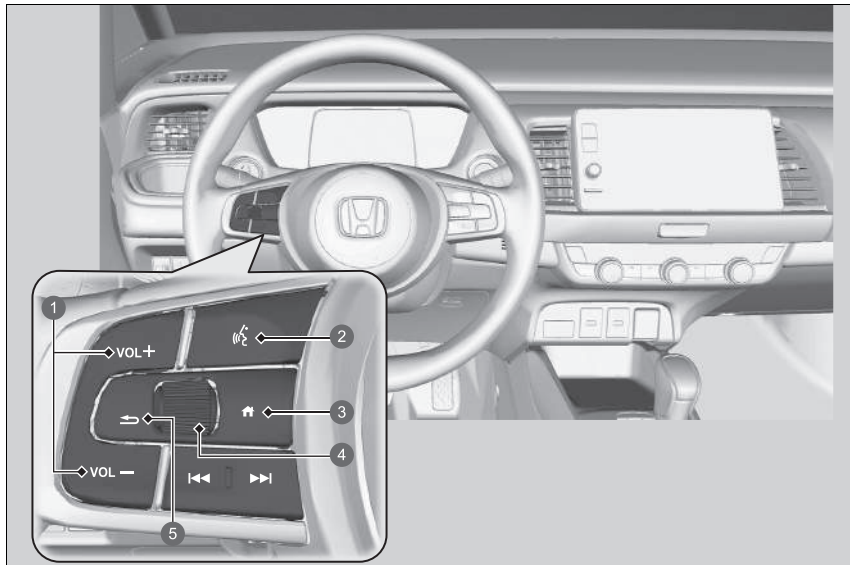

- ❶ **VOL +**/**VOL -** knapper (lydstyrke)
- ❷ knap (tale)
- ❸ knap (hjem)
- ❹ Venstre vælgerhjul
- ❺ knap (tilbage)

► Håndfrit telefonsystem

Placér din telefon, hvor du kan få god modtagelse.

For at kunne benytte den håndfri telefon skal mobiltelefonen være *Bluetooth*®-kompatibel. Henvend dig hos en forhandler eller din lokale Honda forhandler for at få en liste over kompatible telefoner, parringsprocedurer og særlige funktioner.

For at bruge systemet skal indstillingen **Bluetooth** være **TIL**.

► Telefonsætning S. 366

Tips til stemmestyring



- Justér dyserne, så de vender væk fra loftet, og luk vinduerne, da støj fra dem kan gå i mikrofonerne.
- Tryk på knappen, hvis du vil ringe op til et nummer vha. et navn eller et nummer i telefonbogen. Tal tydeligt og naturligt efter bippet.
- Hvis mikrofonen opfanger andre stemmer end din egen, kan kommandoen blive misforstået.
- Benyt **VOL** knapperne (lydstyrke) på lydanlægget eller lydstyrkeknapperne på rattet til at justere lydstyrken.

Hvis der ikke findes en post med foretrukne kontakter i systemet, vises pop op-meddelelsen på skærbilledet.

► Foretrukne kontakter S. 371

 **knap (tale):** Tryk her for at åbne stemmeportalskærbilledet.

 **knap (hjem):** Tryk her for at gå tilbage til førerinformationssystemets startskærbillede.

Venstre vælgerhjul: Tryk på  knappen (hjem), og rul op eller ned for at vælge  (telefon) i førerinformationssystemet, og tryk derefter på venstre vælgerhjul.

Når du modtager et opkald, vises skærbilledet for indgående opkald i førerinformationssystemet. Du kan besvare opkaldet vha. venstre vælgerhjul.

 **Sådan modtages et opkald** S. 375

 **knap (tilbage):** Tryk her for at gå tilbage til det forrige skærbillede eller for at annullere en kommando.

▶▶ Håndfrit telefonsystem

Trådløs *Bluetooth*[®]-teknologi
Bluetooth[®]-ordmærket og -logoerne er registrerede varemærker tilhørende *Bluetooth SIG, Inc.*, og brug af sådanne mærker af Honda Motor Co., Ltd. sker under licens. Andre varemærker og handelsnavne tilhører deres respektive ejere.

Begrænsninger for håndfri telefon
Et indgående opkald på den håndfri telefon slår lydanlægget fra, hvis dette spiller. Lydanlægget slås til igen, når opkaldet afsluttes.

■ Statusvisning for håndfri telefon

Audio-/informationskærmen giver dig besked, når der er et indgående opkald.

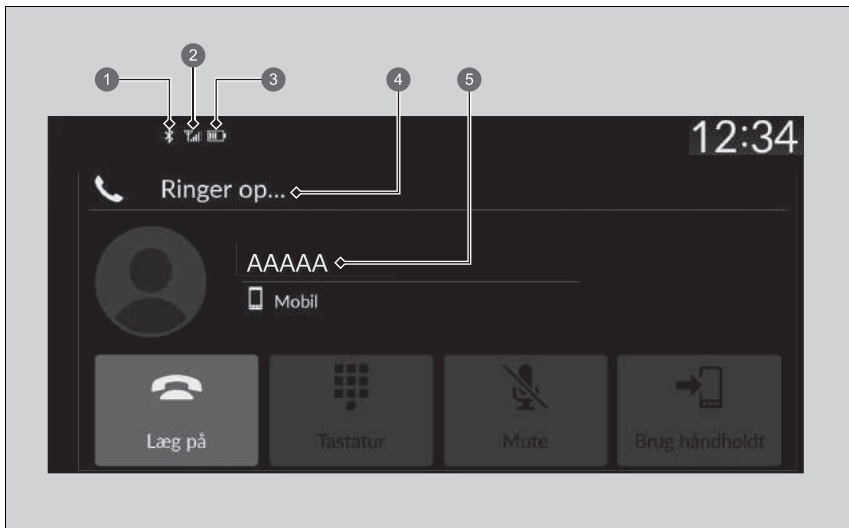

- ❶ **Bluetooth®-indikator**
Vises, når din telefon er tilsluttet det håndfrie telefonsystem.
- ❷ **Signalstyrke**
- ❸ **Batteritilstand**
- ❹ **HFT-tilstand**
- ❺ **Navnet på den, der ringer (hvis registreret)/nummeret på den, der ringer (hvis ikke registreret)**

▣ Statusvisning for håndfri telefon

De oplysninger, der vises på audio-/informationskærmen, afhænger af telefonmodellen.

■ Begrænsninger for manuel betjening

Visse manuelle funktioner er deaktiverede eller uanvendelige, når bilen kører. Du kan ikke vælge en nedtonet indstilling, før bilen holder stille.

Der kan kun ringes til tidligere gemte navne eller numre i telefonbogen vha. stemmekommandoer, mens bilen kører.

➤ **Foretrukne kontakter** S. 371

Menuer for håndfri telefon

Strømtilstanden skal være indstillet til TILBEHØR eller TIL, for at systemet kan bruges. Vælg **Telefon** for at få vist telefonskærm billedet.

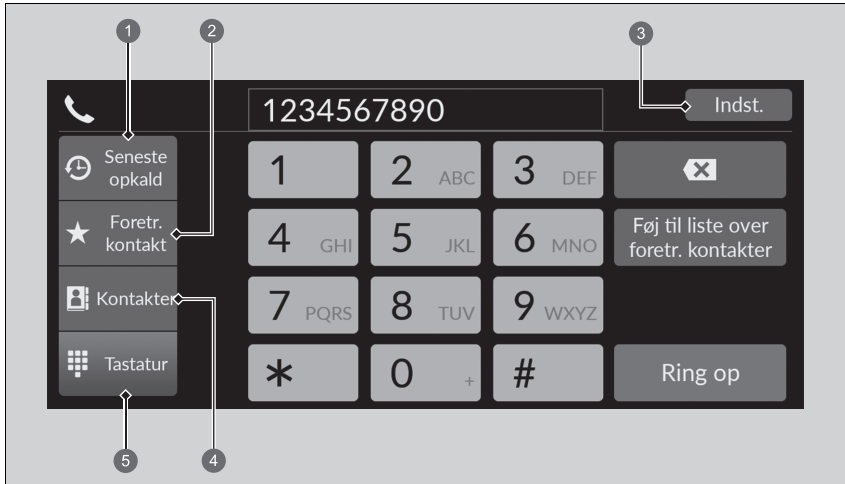

- ❶ Seneste opkald
- ❷ Foretrukne kontakter
- ❸ Indstillinger
- ❹ Kontakter
- ❺ Tastatur

Menuer for håndfri telefon

Visse funktioner er begrænset under kørslen.

Seneste opkald: Viser de seneste udgående, indgående og ubesvarede opkald.

➤ **Sådan foretages et opkald vha. seneste opkald** S. 373

Foretrukne kontakter: Ringer op til det valgte nummer i posten Foretrukne kontakter.

➤ **Sådan foretages et opkald vha. en post i Foretrukne kontakter** S. 373

Indstillinger: Ændrer telefonindstillingerne.

➤ **Skærbilledet Telefonindstillinger** S. 365

Kontakter: Viser telefonbogen i den parrede telefon.

➤ **Sådan foretages et opkald vha. den importerede telefonbog** S. 374

Tastatur: Indtast et telefonnummer, der skal ringes op til.

➤ **Sådan foretages et opkald vha. et telefonnummer** S. 374

Skærbilledet Telefonindstillinger

For at få vist skærbilledet Telefonindstillinger skal du vælge **Indstillinger** på telefonens skærm.

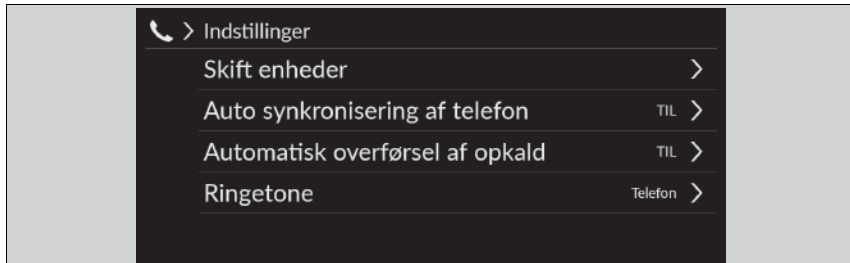

Skift enheder: Parrer en ny telefon til systemet, og forbinder, frakobler eller sletter en parret enhed.

📄 **Telefonopsætning** S. 366

Auto synkronisering af telefon: Indstiller data for telefonbog og seneste opkald, så de automatisk importeres, når en telefon parres til det håndfri telefonsystem.

📄 **Automatisk import af mobiltelefonbog og seneste opkald** S. 369

Automatisk overførsel af opkald: Indstiller opkaldene til automatisk at blive overført fra din telefon til den håndfri telefon, når du sætter dig ind i bilen.

📄 **Automatisk overførsel** S. 370

Ringetone: Vælger ringetonen.

📄 **Ringetone** S. 370

■ Telefonopsætning

■ *Bluetooth*®-opsætning

Du kan slå *Bluetooth*®-funktionen til og fra.

1. Tryk på  knappen.
2. Vælg **Generelle indst..**
3. Vælg **Forbindelser.**
4. Vælg **Bluetooth.**
5. Vælg **Indstillinger.**
6. Vælg **Bluetooth** og derefter **TIL.**

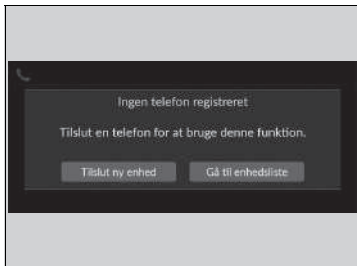

■ **Sådan parres en mobiltelefon (hvis der ikke i forvejen er parret nogen telefon til systemet)**

1. Vælg **Telefon**.
2. Vælg **Tilslut ny enhed**.
3. Sørg for, at telefonen er i søgetilstand eller i søgbar tilstand.
4. Vælg **Honda HFT** på din telefon.
 - Hvis du vil parre en telefon fra dette lydanlæg med standarddisplay, skal du vælge **Søg efter enheder** og derefter vælge din telefon, når den vises på listen.
5. Systemet giver dig en parringskode på audio-/informationsskærmen.
 - Bekræft, om parringskoden på skærmen og telefonen passer sammen. Dette kan variere alt efter telefonen.
6. Vælg de ønskede funktioner og derefter **Tilslut**.
7. Der vises en meddelelse på skærmen, hvis parringen gennemføres.
8. Vælg **OK**.

☒ **Telefonopsætning**

Din *Bluetooth*®-kompatible telefon skal være parret med systemet, før du kan foretage eller modtage håndfri opkald.

Tips til telefonparring:

- Du kan ikke parre telefonen, mens bilen er i bevægelse.
- Der kan parres op til seks telefoner.
- Telefonens batteri kan blive afladet hurtigere, når telefonen er parret med systemet.

Når du har parret en telefon, kan du se den vist på skærbilledet med følgende ikoner.



: Telefonen er kompatibel med *Bluetooth*®-lyd.



: Telefonen kan anvendes med det håndfri telefonsystem.







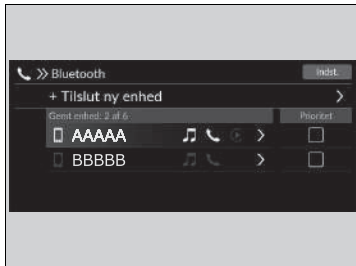



: Telefonen er kompatibel med Apple CarPlay.

Hvis der er en aktiv forbindelse til Apple CarPlay, er parring af yderligere *Bluetooth*®-kompatible enheder ikke muligt.



■ Sådan skiftes den aktuelt parrede telefon

1. Vælg **Telefon**.
2. Vælg **Indstillinger**.
3. Vælg **Skift enheder**.
4. Vælg en telefon, der skal tilsluttes.
 - Det håndfrit telefonsystem afbryder den tilsluttede telefon og begynder at søge efter en anden parret telefon.
 - Du kan indstille den tilsluttede telefons prioritet. Vælg det markerede felt på telefonen, du vil prioritere.
5. Vælg  (audio),  (telefon) eller  (Apple CarPlay).
 -  og  kan vælges samtidig, men når  er valgt, kan  og  ikke vælges.
6. Vælg **Aktivér**.



■ Sådan slettes en parret telefon

1. Vælg **Telefon**.
2. Vælg **Indstillinger**.
3. Vælg **Skift enheder**.
4. Vælg en telefon, du vil slette.
5. Vælg **Slet**.
6. Der vises en bekræftelsesmeddelelse på skærmen. Vælg **Slet**.

► Sådan skiftes den aktuelt parrede telefon

Hvis der ikke bliver fundet eller parret andre telefoner, når du forsøger at skifte til en anden telefon, informerer det håndfrit telefonsystem dig om, at den originale telefon er tilsluttet igen.

For at parre andre telefoner skal du vælge **+ Tilslut ny enhed** fra skærbilledet **Bluetooth**.

Automatisk import af mobiltelefonbog og seneste opkald

Når telefonen er parret, importeres indholdet af dens telefonbog og seneste opkald automatisk til systemet.

1. Vælg **Telefon**.
2. Vælg **Indstillinger**.
3. Vælg **Auto synkronisering af telefon**.
4. Vælg **TIL** eller **FRA**.
 - Standardindstillingen er **TIL**.

Automatisk import af mobiltelefonbog og seneste opkald

På nogle telefoner er det nødvendigt at konfigurere den aktiveret for at importere mobiltelefonbogen.

Når du vælger et navn på listen i mobiltelefonbogen, kan du se et kategori-ikon. Ikonerne viser, hvilke typer numre der er gemt for det pågældende navn.

	Foretr.		Fax
	Hjem		Bil
	Mobil		Tale
	Arbejde		Andet
	Person søger		

På visse telefoner er det måske ikke muligt at importere kategori-ikonerne til systemet.

Telefonbogen opdateres efter hver forbindelse.
Seneste opkald opdateres efter hver forbindelse eller hvert opkald.

■ Automatisk overførsel

Hvis du stiger ind i bilen, mens du taler i telefon, kan samtalen automatisk overføres til den håndfri telefon.

1. Vælg **Telefon**.
2. Vælg **Indstillinger**.
3. Vælg **Automatisk overførsel af opkald**.
4. Vælg **TIL** eller **FRA**.
 - Standardindstillingen er **TIL**.

■ Ringetone

Du kan ændre ringetonens indstilling.

1. Vælg **Telefon**.
2. Vælg **Indstillinger**.
3. Vælg **Ringetone**.
4. Vælg **Køretøj** eller **Telefon**.
 - Standardindstillingen er **Telefon**.

▣ Ringetone

Køretøj: Den faste ringetone lyder fra højttalerne.

Telefon: Afhængigt af mærket og modellen af mobiltelefon lyder ringetonen, der er gemt i telefonen, hvis telefonen er tilsluttet.

Foretrukne kontakter



1 Stjerneikon

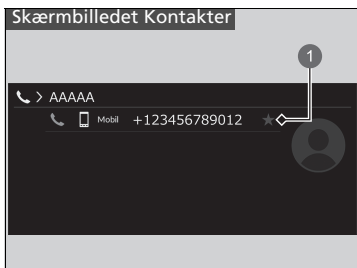

1 Stjerneikon

■ Sådan tilføjes en foretrukken kontakt

1. Vælg **Telefon**.
2. Vælg **Seneste opkald**, **Kontakter** eller **Tastatur**.

På skærmbilledet Seneste opkald eller Kontakter

3. Vælg stjerneikonet.

På skærmbilledet Tastatur

3. Vælg **Føj til liste over foretr. kontakter**.
 - Der vises en meddelelse på skærmen, hvis den foretrukne kontakt er blevet gemt.
 - Vælg stjerneikonet igen for at fjerne den foretrukne kontakt.



1 Føj til liste over foretr. kontakter

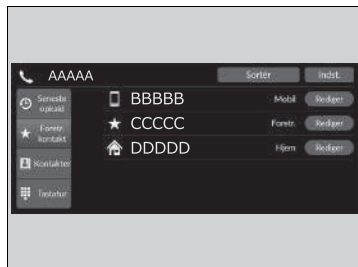

■ Sådan redigeres en foretrukken kontakt

1. Vælg **Telefon**.
2. Vælg **Foretr. kontakt**.
3. Vælg **Rediger** på den post i foretrukne kontakter, du vil redigere.
4. Vælg den ønskede indstilling.
5. Vælg **Udført**.

■ Sådan slettes en foretrukken kontakt

1. Vælg **Telefon**.
2. Vælg **Foretr. kontakt**.
3. Vælg **Rediger** på den post i foretrukne kontakter, du vil slette.
4. Vælg **Fjern**.
5. Der vises en bekræftelsesmeddelelse på skærmen. Vælg **Ja**.

Sådan foretages et opkald

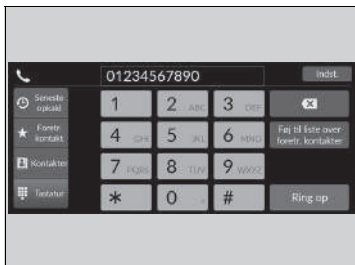

Du kan foretage opkald ved at indtaste et telefonnummer eller ved at bruge de importerede poster **Seneste opkald**, **Foretr. kontakt** og **Kontakter**.

■ Sådan foretages et opkald vha. seneste opkald

Seneste opkald gemmes efter **Alle**, **Kaldt**, **Mislykket** og **Modtaget**.

1. Vælg **Telefon**.
2. Vælg **Seneste opkald**.
 - Du kan sortere efter **Alle**, **Kaldt**, **Mislykket** eller **Modtaget**. Vælg ikonet øverst til højre på skærmen.
3. Vælg et nummer.
 - Opkaldet starter automatisk.

■ Sådan foretages et opkald vha. en post i Foretrukne kontakter

1. Vælg **Telefon**.
2. Vælg **Foretr. kontakt**.
 - Du kan ændre rækkefølgen af posterne i Foretrukne kontakter ved at vælge **Omorganisér**.
3. Vælg et nummer.
 - Opkaldet starter automatisk.

☒ Sådan foretages et opkald

Når et opkald besvares, høres modtagerens stemme gennem bilens højttalere.

Når der er en aktiv forbindelse til Apple CarPlay, kan telefonopkald ikke foretages med det håndfrie telefonsystem, men kun via Apple CarPlay.

☒ Sådan foretages et opkald vha. seneste opkald

De seneste opkald vises kun, når der er tilsluttet en telefon til systemet.

Alle: Viser de seneste udgående, indgående og ubesvarede opkald.

Kaldt: Viser de seneste udgående opkald.

Mislykket: Viser de seneste ubesvarede opkald.

Modtaget: Viser de seneste indgående opkald.

■ Sådan foretages et opkald vha. den importerede telefonbog

1. Vælg **Telefon**.
2. Vælg **Kontakter**.
3. Vælg et navn.
 - Du kan sortere efter **Fornavn** eller **Efternavn**. Vælg ikonet øverst til højre på skærmen.
4. Vælg et nummer.
 - Opkaldet starter automatisk.

■ Sådan foretages et opkald vha. et telefonnummer

1. Vælg **Telefon**.
2. Vælg **Tastatur**.
3. Vælg et nummer.
 - Brug tastaturet på berøringsskærmen til at indtaste tal.
4. Vælg **Ring op**.
 - Opkaldet starter automatisk.

Sådan modtages et opkald

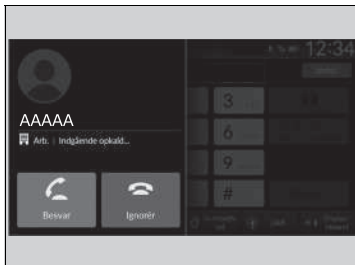

Ved et indgående opkald høres et signal (hvis det er aktiveret), og skærbilledet **Indgående opkald...** vises.

Du kan besvare opkaldet vha. venstre vælgerhjul. Rul op eller ned for at vælge  (besvar) i førerinformationssystemet for at besvare opkaldet, og tryk derefter på venstre vælgerhjul.

- Hvis du vil afvise eller afslutte opkaldet, skal du vælge  (ignorér) i førerinformationssystemet vha. venstre vælgerhjul.

» Sådan modtages et opkald



Opkald venter

Vælg  (besvar) for at parkere den aktuelle samtale og besvare det indgående opkald.

Vælg  vha. venstre vælgerhjul for at vende tilbage til det aktuelle opkald.

Vælg  (ignorér) for at ignorere det indgående opkald, hvis du ikke vil besvare det.

Vælg  hvis du vil afslutte den aktuelle samtale.

Du kan vælge ikonerne på audio-/informationsskærmen i stedet for  og  i førerinformationssystemet.

Valg under en samtale

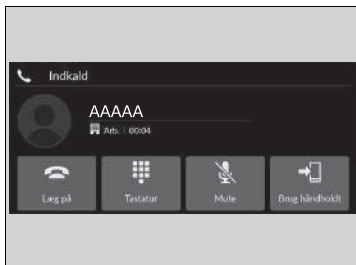

Følgende valg er tilgængelige under en samtale.

Tastatur: Afsend numre under et opkald. Dette er praktisk, når du ringer til et menurevet telefonsystem.

Mute: Slår mikrofonen fra.

Brug håndholdt: Viderestil et opkald fra systemet til din telefon.

De tilgængelige indstillinger er vist på den nederste halvdel af skærmen.

Vælg indstillingen.

- ▶ Mute-ikonet vises, når **Mute** er valgt, når skærbilledet med en anden kilde end telefonskærbilledet vises. Vælg **Mute** igen for at deaktivere funktionen.

Valg under en samtale

Du kan vælge ikonerne på audio-/informationskærmen.

iPod/USB-nøgle

Hvis der opstår en fejl under afspilning af en iPod, kan følgende fejlmeddelelser blive vist. Hvis du ikke kan få fejlmeddelelsen til at forsvinde, skal du kontakte en forhandler.

Modeller med lydanlæg med farvedisplay

Fejlmeddelelse	Løsning
USB-fejl	Vises, når der er et problem med lydanlægget. Kontrollér, om enheden er kompatibel med lydanlægget.
Version ikke understøttet	Vises når en ikke-understøttet iPod tilsluttes. Hvis meddelelsen vises, når en understøttet iPod tilsluttes, skal du opdatere iPod-softwaren til en nyere version.
Prøv at oprette forbindelse igen	Vises, når systemet ikke genkender iPod'en. Tilslut iPod'en igen.
Filen kan ikke afspilles	Vises, når filerne på USB-nøglen er ophavsretligt beskyttet eller i et ikke-understøttet format. Denne fejlmeddelelse vises i ca. 3 sekunder, hvorefter den næste sang afspilles.
Ingen sang	USB-nøgle Vises, når USB-nøglen er tom, eller når der ikke er nogen MP3-, WMA-, AAC- eller WAV-filer på USB-nøglen. Kontrollér, om der er compatible filer gemt på enheden.
Ikke understøttet	Vises, når en ikke-understøttet enhed tilsluttes. Hvis den vises, når en understøttet enhed tilsluttes, skal enheden forsøges tilsluttet igen.
Enhed reagerer ikke	Vises, når systemet ikke kommunikerer med en tilsluttet enhed. Hvis den vises, når en enhed er tilsluttet, skal du kontakte det sted, hvor du har købt din enhed.
Hub er ikke understøttet	Vises, når kun en HUB er tilsluttet. Hvis den vises, skal du tilslutte en USB-nøgle til HUB'en.

Modeller med lydanlæg med standarddisplay

Fejlmeddelelse	Løsning
Enhed svarer ikke	Vises, når systemet ikke genkender iPod'en. Tilslut iPod'en igen.
Prøv at oprette forbindelse igen	
Filen kan ikke afspilles	Vises, når filerne på USB-nøglen er ophavsretligt beskyttet eller i et ikke-understøttet format. Denne fejlmeddelelse vises i ca. 5 sekunder, hvorefter den næste sang afspilles.
Ikke-understøttet enhed	Vises, når systemet ikke kommunikerer med en tilsluttet enhed. Hvis den vises, når en enhed er tilsluttet, skal du kontakte det sted, hvor du har købt din enhed.
Der er opstået en opladningsfejl med den tilsluttede USB-enheden. Når det er sikkert, skal du kontrollere enhedens og USB-kablets kompatibilitet og prøve igen.	Vises, når en ikke-kompatibel enhed tilsluttes. Frakobl enheden. Sluk lydanlægget, og tænd det igen. Lad være med at tilslutte enheden, som forårsagede fejlen, igen.

Kompatible iPods, iPhones og USB-nøgler

Kompatibilitet med iPod- og iPhone-modeller

Modeller med lydanlæg med farvedisplay

Model
iPod (5. generation)
iPod classic 80 GB/160 GB (lanceret i 2007)
iPod classic 120 GB (lanceret i 2008)
iPod classic 160 GB (lanceret i 2009)
iPod nano (1. til 7. generation) udgivet mellem 2005 og 2012
iPod touch (1. til 5. generation) udgivet mellem 2007 og 2012
iPhone 3G/iPhone 3GS/iPhone 4/iPhone 4S/iPhone 5/iPhone 5s/iPhone 5c/iPhone 6/iPhone 6 Plus

Modeller med lydanlæg med standarddisplay

Model
iPod touch (5. til 6. generation) udgivet mellem 2012 og 2015
iPhone 5/iPhone 5s/iPhone 5c/iPhone 6/iPhone 6 Plus/iPhone 6S/iPhone 6S Plus/iPhone SE/ iPhone 7/iPhone 7 Plus/iPhone 8/iPhone 8 Plus/iPhone X/iPhone XS/iPhone XS Max/iPhone XR

⌘ Kompatibilitet med iPod- og iPhone-modeller

Dette anlæg fungerer muligvis ikke med alle softwareversioner af disse enheder.

USB-nøgler

- En USB-nøgle på 256 MB eller mere anbefales.
- Visse digitale afspillere er muligvis ikke kompatible.
- Visse USB-nøgler (f.eks. enheder med sikkerhedslås) kan muligvis ikke benyttes.
- Visse softwarefiler vil muligvis ikke tillade afspilning eller visning af tekstdata.
- Hvert lydanlæg er kompatibelt med følgende formater. Visse versioner af formaterne understøttes muligvis ikke.

Modeller med lydanlæg med farvedisplay

MP3, WMA, AAC, WAV

Modeller med lydanlæg med standarddisplay

MP3, WMA, AAC, FLAC, WAV, PCM/WAVE, MP4, AVI, MKV, ASF/WMV

USB-nøgler

Filer på USB-nøglen afspilles i den rækkefølge, de er gemt. Denne rækkefølge kan afvige fra den rækkefølge, der vises på din pc eller enhed.

■ Anbefalede enheder

■ MP4-fil

Medie	USB-nøgle	
Profil (MP4 version)	BaselineProfile/Level 3, MailProfile/Level 3.1 (MPEG4-AVC)	SimpleProfile/Level 5 (MPEG4)
Filtypenavn (MP4 version)	.mp4/.m4v	
Kompatibel audio-codec	AAC, MP3	
Kompatibel video-codec	MPEG4-AVC (H.264)	MPEG4 (ISO/IEC 14496 Del 2)
Bithastighed	10 Mbps, 14 Mbps (MPEG4-AVC)	8 Mbps (MPEG4)
Maks. opløsning	1.280 × 720 pixel (MPEG4-AVC)	720 × 576 pixel (MPEG4)

■ AVI-fil

Medie	USB-nøgle		
Profil (AVI-version)	BaselineProfile/Level 3, MailProfile/Level 3.1 (MPEG4-AVC)	SimpleProfile/Level 5 (MPEG4)	AdvancedProfile/Level 2, MainProfile/Level Medium, SimpleProfile/Level Medium (VC-1)
Filtypenavn (AVI-version)	.avi		
Kompatibel audio-codec	AAC, MP3, WMA		
Kompatibel video-codec	MPEG4-AVC (H.264)	MPEG4 (ISO/IEC 14496 Del 2)	VC-1
Bithastighed	10 Mbps, 14 Mbps (MPEG4-AVC)	8 Mbps (MPEG4)	20 Mbps, 10 Mbps, 384 kbps (VC-1)
Maks. opløsning	1.280 × 720 pixel (MPEG4-AVC)	720 × 576 pixel (MPEG4)	1.280 × 720 pixel, 720 × 480 pixel, 352 × 288 pixel (VC-1)

■ MKV-fil

Medie		USB-nøgle	
Profil (MKV-version)	BaselineProfile/Level 3, MainProfile/Level 3.1 (MPEG4-AVC)	SimpleProfile/Level 5 (MPEG4)	AdvancedProfile/Level 2, MainProfile/ Level Medium, SimpleProfile/Level Medium (VC-1)
Filtypenavn (MKV-version)	.mkv		
Kompatibel audio-codec	AAC, MP3		
Kompatibel video-codec	MPEG4-AVC (H.264)	MPEG4 (ISO/IEC 14496 Del 2)	VC-1
Bithastighed	10 Mbps, 14 Mbps (MPEG4-AVC)	8 Mbps (MPEG4)	20 Mbps, 10 Mbps, 384 kbps (VC-1)
Maks. opløsning	1.280 × 720 pixel (MPEG4-AVC)	720 × 576 pixel (MPEG4)	1.280 × 720 pixel, 720 × 480 pixel, 352 × 288 pixel (VC-1)





■ ASF/WMV-fil

Medie		USB-nøgle	
Profil (ASF/WMV-version)	BaselineProfile/Level 3, MainProfile/Level 3.1 (MPEG4-AVC)		AdvancedProfile/Level 2, MainProfile/Level Medium, SimpleProfile/Level Medium (VC-1)
Filtypenavn (ASF/WMV-version)	.asf/.wmv		
Kompatibel audio-codec	WMA		
Kompatibel video-codec	MPEG4-AVC (H.264)		VC-1
Bithastighed	10 Mbps, 14 Mbps (MPEG4-AVC)		20 Mbps, 10 Mbps, 384 kbps (VC-1)
Maks. opløsning	1.280 × 720 pixel (MPEG4-AVC)		1.280 × 720 pixel, 720 × 480 pixel, 352 × 288 pixel (VC-1)

Om open source-licenser

Udfør følgende trin for at få vist oplysninger om open source-licenser.

Modeller med lydanlæg med farvedisplay

1. Tryk på **MENU/CLOCK** knappen.
2. Drej på  for at vælge **Indstillinger**, og tryk derefter på .
3. Drej på  for at vælge **Licens**, og tryk derefter på .

Modeller med lydanlæg med standarddisplay

1. Vælg **Generelle indst.**
2. Vælg **System**.
3. Vælg **Detaljerede oplysninger**.

Software til lydanlæg med standarddisplay*

Copyright 2014 Query Foundation og andre bidragydere
<http://jquery.com/>

Der gives hermed tilladelse til, at personer, der får en kopi af denne software og tilhørende dokumentationsfiler (Software), uden beregning må håndtere Softwaren uden begrænsning, herunder uden begrænsning af rettigheden til at bruge, kopiere, ændre, samle, udgive, distribuere, viderelicensere og/eller sælge kopier af Softwaren samt give personer, til hvem Softwaren er stillet til rådighed, tilladelse til at gøre dette, med forbehold af følgende betingelser:

Ovenstående meddelelse om ophavsret og denne tilladelsesmeddelelse skal indgå i alle kopier eller væsentlige dele af Softwaren.

SOFTWAREN STILLES TIL RÅDIGHED SOM DEN ER, UDEN GARANTI AF NOGEN ART, HVERKEN UDTRYKkelig ELLER UNDERFORSTÅET, HERUNDER, MEN IKKE BEGRÆNSET TIL GARANTIER FOR SALGBARHED, EGNETHED TIL ET BESTEMT FORMÅL OG IKKE-KRÆNKELSE. FORFATTERE ELLER RETTIGHEDSHAVERE KAN UNDER INGEN OMSTÆNDIGHEDER GØRES ERSTATNINGSANSVARLIGE FOR FORDRINGER, SKADER ELLER ANDEN FORM FOR FORPLIGTELSE, UANSET OM DET DREJER SIG OM EN KONTRAKTLIG ELLER SKADEVOLDENDE HANDLING, DER MÅTTE OPSTÅ SOM FØLGE AF, UD FRA ELLER I FORBINDELSE MED SOFTWAREN ELLER BRUGEN ELLER ANDRE FORHOLD I FORBINDELSE MED SOFTWAREN.

* Ikke tilgængelig på alle modeller

Modeller med lydanlæg med standarddisplay

Juridiske oplysninger om Apple CarPlay/Android Auto

INSTRUKTIONSBOGENS LICENS/ANSVARSERKLÆRINGER

BRUG AF APPLE CARPLAY ER AFHÆNGIG AF DIN ACCEPT AF CARPLAYS BETINGELSER FOR BRUG, SOM UDGØR EN DEL AF APPLE IOS' BETINGELSER FOR BRUG. SOM OPSUMMERING FRASKRIVER CARPLAYS BETINGELSER FOR BRUG APPLES OG DETS TJENESTEUDBYDERES ANSVAR, HVIS TJENESTERNE IKKE FUNGERER KORREKT ELLER OPHØRER, BEGRÆNSER APPLES OG DETS TJENESTEUDBYDERES ØVRIGE FORPLIGTELSE NØJE, BESKRIVER DEN TYPE BRUGEROPLYSNINGER (HERUNDER FOR EKSEMPEL BILENS POSITION, BILENS HASTIGHED OG BILENS STATUS), SOM INDSAMLES OG GEMMES AF APPLE OG DETS TJENESTEUDBYDERE, OG VIDEREGIVER EVENTUELLE RISICI, DER ER FORBUNDET MED BRUGEN AF CARPLAY, HERUNDER MULIGHEDEN FOR AT DISTRAHERE FØREREN. SE APPLES POLITIK OM BESKYTTELSE AF PERSONLIGE OPLYSNINGER FOR AT FÅ NÆRMERE OPLYSNINGER OM APPLES BRUG OG HÅNDTERING AF DATA, SOM OVERFØRES AF CARPLAY.

BRUG AF ANDROID AUTO ER AFHÆNGIG AF DIN ACCEPT AF ANDROID AUTOS BETINGELSER FOR BRUG, SOM SKAL ACCEPTERES, NÅR ANDROID AUTO-PROGRAMMET DOWNLOADES PÅ DIN ANDROID-TELEFON. SOM OPSUMMERING FRASKRIVER ANDROID AUTOS BETINGELSER FOR BRUG GOOGLES OG DETS TJENESTEUDBYDERES ANSVAR, HVIS TJENESTERNE IKKE FUNGERER KORREKT ELLER OPHØRER, BEGRÆNSER GOOGLES OG DETS TJENESTEUDBYDERES ØVRIGE FORPLIGTELSE NØJE, BESKRIVER DEN TYPE BRUGEROPLYSNINGER (HERUNDER FOR EKSEMPEL BILENS POSITION, BILENS HASTIGHED OG BILENS STATUS), SOM INDSAMLES OG GEMMES AF GOOGLE OG DETS TJENESTEUDBYDERE, OG VIDEREGIVER EVENTUELLE RISICI, DER ER FORBUNDET MED BRUGEN AF ANDROID AUTO, HERUNDER MULIGHEDEN FOR AT DISTRAHERE FØREREN. SE GOOGLES POLITIK OM BESKYTTELSE AF PERSONLIGE OPLYSNINGER FOR AT FÅ NÆRMERE OPLYSNINGER OM GOOGLES BRUG OG HÅNDTERING AF DATA, SOM OVERFØRES AF ANDROID AUTO.

ANSVARFRASKRIVELSE FOR GARANTI, ANSVARSBEGRÆNSNING

DU ANERKENDER OG ACCEPTERER UDTRYKKELT, AT BRUGEN AF APPLE CARPLAY ELLER ANDROID AUTO (PROGRAMMERNE) ER PÅ EGEN RISIKO, OG AT DEN FULDE RISIKO I FORBINDELSE MED TILFREDSSTILLENDE KVALITET, YDEEVNE, NØJAGTIGHED OG EFFEKTIVITET LIGGER HOS DIG I DET OMFANG GÆLDENDE LOV TILLADER DET, OG AT PROGRAMMERNE OG OPLYSNINGERNE OM PROGRAMMERNE STILLES TIL RÅDIGHED SOM DE ER OG SOM DE FOREFINDES MED ALLE FEJL OG UDEN NOGEN FORM FOR GARANTI, OG HONDA FRASKRIVER SIG HERMED ALLE GARANTIER OG BETINGELSER MED HENSYN TIL PROGRAMMERNE OG OPLYSNINGERNE OM PROGRAMMERNE, ENTEN UDTRYKKELT, UNDERFORSTÅET ELLER LOVMÆSSIGT, HERUNDER, MEN IKKE BEGRÆNSET TIL, STILTENDE GARANTIER OG/ELLER BETINGELSER FOR SALGBARHED, TILFREDSSTILLENDE KVALITET, EGNETHED TIL ET BESTEMT FORMÅL, NØJAGTIGHED, UFORSTYRRET NYDELSE OG IKKE-KRÆNKELSE AF TREDJEPARTS RETTIGHEDER. INGEN MUNDTLIGE ELLER SKRIFTLIGE OPLYSNINGER ELLER RÅDGIVNING VIDERE GIVET AF HONDA ELLER EN AUTORISERET REPRÆSENTANT UDGØR EN GARANTI. SOM EKSEMPLER, OG UDEN BEGRÆNSNING, FRASKRIVER HONDA SIG ENHVER GARANTI FOR NØJAGTIGHEDEN AF OPLYSNINGER, DER VIDERE GIVES AF PROGRAMMERNE SÅSOM NØJAGTIGHEDEN AF VEJLEDNINGER, ANSLÅET KØRSELSTID, FARTGRÆNSER, VEJRFORHOLD, NYHEDER, TRAFIKFORHOLD ELLER ANDET INDHOLD, SOM VIDERE GIVES AF APPLE, GOOGLE, DETS ASSOCIEREDE SELSKABER ELLER TREDJEPARTSUDBYDERE; HONDA GARANTERER IKKE IMOD TAB AF PROGRAMDATA, SOM NÅR SOM HELST KAN GÅ TABT; HONDA GARANTERER IKKE, AT PROGRAMMERNE ELLER EVENTUELLE TJENESTER, DER STILLES TIL RÅDIGHED GENNEM DEM, TIL ENHVER TID VIDERE GIVES, ELLER AT EVENTUELLE ELLER ALLE TJENESTER VIL VÆRE TIL RÅDIGHED PÅ ET BESTEMT TIDSPUNKT ELLER STED. TJENESTER KAN FOR EKSEMPEL SUSPENDERES ELLER AFBRYDES UDEN VARSEL SOM FØLGE AF REPARATION, VEDLIGEHOLDELSE, SIKKERHEDSRETTELSER, OPDATERINGER OSV., OG TJENESTER KAN VÆRE UTILGÆNGELIGE I DIT OMRÅDE ELLER PÅ DIN PLACERING OSV. DERUDOVER ER DU INDFORSTÅET MED, AT ÆNDRINGER I TREDJEPARTS TEKNOLOGI ELLER MYNDIGHEDSREGULERING KAN GØRE TJENESTER OG/ELLER PROGRAMMER FORÆLDEDE OG/ELLER UBRUGELIGE.

I DET OMFANG DET IKKE ER FORBUDT VED LOV, ER HONDA ELLER DETS ASSOCIEREDE SELSKABER UNDER INGEN OMSTÆNDIGHEDER ANSVARLIGE FOR PERSONSKADE ELLER HÆNDELIGE, SÆRLIGE, INDIREKTE SKADER ELLER FØLGESKADER AF NOGEN ART, HERUNDER, UDEN BEGRÆNSNING, ERSTATNING FOR TAB AF FORTJENESTE, KORRUPTION ELLER TAB AF DATA, MANGLENDE OVERFØRSEL ELLER MODTAGELSE AF DATA, DRIFTSFORSTYRELSE ELLER ANDRE KOMMERCIELLE SKADER ELLER TAB, DER OPSTÅR SOM FØLGE AF ELLER I FORBINDELSE MED PROGRAMMERNE ELLER DIN BRUG AF ELLER MANGLENDE EVNE TIL AT BRUGE PROGRAMMERNE ELLER OPLYSNINGER OM PROGRAMMERNE, UANSET ÅRSAG, UANSET TEORI OM ERSTATNINGSANSVAR (KONTRAKT, SKADEVOLDENDE HANDLING ELLER PÅ ANDEN MÅDE), OGSÅ SELV OM HONDA ER BLEVET GJORT OPMÆRKSOM PÅ MULIGHEDEN FOR SÅDANNE SKADER. NOGLE OMRÅDER OG JURISDIKTIONER TILLADER MULIGVIS IKKE UDELUKKELSE ELLER BEGRÆNSNING AF ERSTATNINGSANSVAR FOR SKADER, SÅ DISSE BEGRÆNSNINGER OG UDELUKKELSER GÆLDER MULIGVIS IKKE FOR DIG. OVENSTÅENDE BEGRÆNSNINGER GÆLDER, SELV OM DEN OVENFOR ANFØRTE AFHJÆLPNING IKKE OPFYLDER SIT EGENTLIGE FORMÅL.

Automatisk nødopkald



1 eCall-indikator

- Køretøjsidentifikationsnummeret (VIN)
- Typen af køretøj (personbil eller let erhvervskøretøj)
- Typen af drivmiddel i køretøj (benzin/diesel/naturgas/flaskegas/el/hydrogen)
- Køretøjets sidste tre placeringer
- Køreretningen
- Udløsningsstilstand (automatisk eller manuel)
- Tidsstempel

Når et nødopkald startes, deaktiveres bilens højttalere, så du kan høre operatøren.

Når strømtilstanden er indstillet til TIL, lyser eCall-indikatoren grønt i 1 sekund og derefter rødt i 1 sekund.

Hvis din bil er involveret i en kollision, forsøger SRS-enheden i bilen at etablere forbindelse til en PSAP-operatør (Public Safety Answering Point). Når en forbindelse er etableret, sendes forskellige oplysninger om bilen til en PSAP-operatør, som du kan tale med. Disse oplysninger omfatter:

» Nødopkald (eCall)

Din bil er udstyret med det 112-baserede eCall-tjenestesystem.

Den 112-baserede eCall-tjeneste er en offentlig tjeneste og er gratis.

Det 112-baserede eCall-system til biler aktiveres, når strømtilstanden indstilles til TIL. I tilfælde af en kollision bestemmer systemet alvorsgraden af kollisionen baseret på oplysninger indsamlet fra de indbyggede sensorer og foretager et nødopkald, hvis det vurderer det nødvendigt.

Det 112-baserede eCall-system i bilen kan også udløses manuelt, hvis det er nødvendigt.

» **Manuelt nødopkald** S. 388

Enhver behandling af personoplysninger via det 112-baserede eCall-system til biler skal overholde reglerne om beskyttelse af personoplysninger, der er fastsat i direktiv 95/46/EF (erstattet af direktiv 2016/679/EF) og 2002/58/EF, og skal især baseres på nødvendigheden af at beskytte enkeltpersoners vitale interesser i overensstemmelse med artikel 7(d) i direktiv 95/46/EF (erstattet af direktiv 2016/679/EF).

Behandling af sådanne data er strengt begrænset til formålet, for hvilket det fælles europæiske alarmnummer 112 er udpeget.

Hvis eCall-systemet fungerer korrekt, lyser indikatoren grønt.

- **Grøn:** eCall-systemet er klart.
- **Blinker grønt:** eCall-systemet er tilsluttet og er i gang med at foretage et eCall til en PSAP-operatør.
- Der gentages et mønster af korte blink med rødt lys: eCall-systemet kunne ikke oprette forbindelse til en operatør. eCall-indikatoren fortsætter med dette mønster i 5 sekunder, hvorefter den lyser grønt.

Hvis det 112-baserede eCall-system deaktiveres i tilfælde af kritisk systemfejl, gives følgende advarsler til køretøjets brugere:

- **Lyser rødt eller lyser slet ikke:** Der er opstået et problem med eCall-systemet. Hvis indikatoren fortsætter med at lyse rødt eller slet ikke lyse, selv efter at du har genstartet køretøjet, skal systemet kontrolleres af en forhandler.
- **Blinker rødt:** Backup-batteriets niveau er for lavt. Mens strømmen er tændt, genoplades batteriet. Når batteriet er opladet til et bestemt niveau, lyser eCall-indikatoren grønt.

☒ Nødopkald (eCall)

Modtagere af data behandlet af det 112-baserede eCall-system til biler er de relevante offentlige sikkerhedsmyndigheder, der er udpeget af de respektive offentlige myndigheder i det land, hvor de befinder sig, og som er de første til at modtage opkaldet, og for hvem det fælles europæiske alarmnummer 112 er beregnet.

Køretøjet kan muligvis IKKE oprette forbindelse til en PSAP-operatør, hvis:

- Både 12 V batteriets og backup-batteriets niveau er for lavt.
- Køretøjet befinder sig i et område uden tilstrækkelig trådløs dækning.
- Der er et problem med eCall-systemet eller dets eksterne udstyr som f.eks. mikrofon eller højttalere.

Backup-batteriet er designet til at fungere i mindst 3 år, hvorefter det muligvis skal udskiftes.

Backup-batteriet kan ikke købes direkte. Ved udskiftning skal du derfor kontakte en forhandler.

Manuelt nødopkald

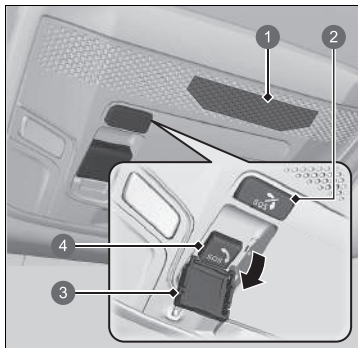

- 1 Mikrofon
- 2 **SOS** annulleringsknap
- 3 Dæksel
- 4 **SOS** knap

SOS knappen er beskyttet af et dæksel. Åbn dækslet for at få adgang.

Når et nødopkald startes, deaktiveres bilens højttalere, så du kan høre operatøren.

►► Manuelt nødopkald

Tryk **IKKE** på knappen, mens du kører. Hvis det er nødvendigt at kontakte en operatør, skal du parkere bilen et sikkert sted, inden du foretager et opkald.

Hvis eCall-systemet i første omgang ikke opretter forbindelse til en PSAP-operatør, vil det forsøge igen, indtil en forbindelse er etableret. Men hvis 2 minutter er gået siden det første forsøg, forsøger systemet ikke længere at oprette forbindelse.

SOS annulleringsknappen annullerer ikke et opkald, når systemet har forbindelse til en operatør.

Modeller til Israel

מוצר : מערכת טלמטיקה (כולל סוללת גיבו)

סימן רשום : DENSO

ארץ ייצור : ראה מוצר

דגם : OGEY10

שנת ייצור : ראה מוצר

Importørens navn: **Mayer's Cars and Trucks Co. Ltd.**

Importørens adresse: 17 Yitzhak Sadeh St. Tel Aviv 677775, Israel

► Nødopkald (eCall)

Beskyttelse af personlige oplysninger

Det 112-baserede eCall-system til biler er designet til at sikre følgende:

- At data indeholdt i systemhukommelsen ikke er tilgængelige uden for systemet, før et eCall udløses.
- At data ikke kan spores eller udsættes for konstant sporing under normal driftstilstand.
- At data i systemets interne hukommelse fjernes automatisk og kontinuerligt.

For at systemet kan fungere normalt, overskrives køretøjets lokaliseringsdata konstant i systemets interne hukommelse, så køretøjets sidste tre placeringer holdes ajourførte.

Loggen over aktivitetsdata i det 112-baserede eCall-system til biler opbevares ikke længere, end det er nødvendigt for håndteringen af eCall-nødopkaldet, og under alle omstændigheder ikke længere end 13 timer fra det øjeblik, et eCall-nødopkald blev startet.

►► Nødopkald (eCall)

Ejerens rettigheder

Den registrerede (køretøjets ejer) har ret til adgang til data og om nødvendigt til at anmode om rettelse, sletning eller blokering af data vedrørende ham eller hende, hvis behandling ikke er i overensstemmelse med bestemmelserne i direktiv 95/46/EF (erstattet af direktiv 2016/679/EF).

Enhver tredjepart, over for hvem dataene er blevet offentliggjort, skal underrettes om en sådan rettelse, sletning eller blokering, der udføres i overensstemmelse med dette direktiv, medmindre det viser sig umuligt eller indebærer en uforholdsmæssig indsats.

Den registrerede har ret til at klage til den kompetente databeskyttelsesmyndighed, hvis han eller hun mener, at hans eller hendes rettigheder er blevet overtrådt som følge af behandlingen af hans eller hendes personoplysninger.

Oplysninger om Honda eCall-tjenesten:
Hvis du har spørgsmål om eCall, skal du kontakte det relevante kontor i det land, hvor du befinder dig. Der henvises til servicebogen for en liste over kontorer.



Kørsel

Dette kapitel omhandler kørsel og påfyldning af brændstof.

Før der køres	392
Kørsel med anhænger	396
Under kørsel	
Start af elsystemet	397
Sikkerhedsforanstaltninger ved kørsel	400
Gearkasse	402
Gearskift	403
ECON-tilstand	405
Akustisk køretøjsalarmsystem	406
Justerbar fartbegrænser	407
Intelligent fartbegrænser	413
VSA-system	420
Manøvreringsassistent	422

Dæktrykadvarselssystem	423
Blindvinkelassistent *	427
Højspændingsbatteri	431
Honda Sensing	432
Kollisionsbegrænsende bremsesystem	435
Aktiv fartpilot med følgefunktion ved lav hastighed	447
Vognbaneassistent	467
Udvidet vognbaneassistent	478
System til registrering af trafikskilte	487
Frontkamera med bred visningstilstand	494

Bremsning	
Bremsesystem	496
Antiblokeringsystem (ABS)	503
Bremsesassistent	504
Nødstopsignal	505
Parkering af bilen	
Når den er standset	506
Parkeringssensorsystem *	508
Bakzoneassistent *	513
Bakkamera med multivisning *	518
Påfyldning af brændstof	520
Brændstoføkonomi og CO₂-emissioner ...	523

* Ikke tilgængelig på alle modeller

Forberedelse

Kontrollér følgende, før der køres.

Udvendig kontrol

- Kontrollér, at der ikke er genstande, som blokerer for ruder, sidespejle, lygter eller andre dele af bilen.
 - ▶ Fjern frost, sne og is.
 - ▶ Fjern eventuel sne fra taget, da det kan glide ned og blokere udsynet under kørsel. Hvis det er frosset fast, fjernes isen, når den har løst sig.
 - ▶ Ved fjernelse af is omkring hjulene skal det sikres, at hverken hjulene eller hjulkomponenterne tager skade.
- Sørg for, at motorhjelmene er lukket forsvarligt.
 - ▶ Hvis motorhjelmene åbner under kørsel, vil du ikke kunne se ud af forruden.
- Sørg for, at dækkene er i god stand.
 - ▶ Kontrollér lufttrykket, og se efter skader og overdreven slitage.
 - 📌 **Kontrol og udskiftning af dæk** S. 568
- Kontrollér, at der ikke er personer eller genstande bag ved eller omkring bilen.
 - ▶ Vær opmærksom på blinde vinkler.

Udvendig kontrol

BEMÆRK / NOTE

Hvis dørene er frosset fast, skal du påføre varmt vand rundt om dørene for at få isen til at smelte. Forsøg ikke at tvinge dørene op, da det kan beskadige gummikanten rundt i dørene. Tør vandet af, så det ikke også fryser til is.

Hæld ikke varmt vand i dørlåsen.
Du vil ikke kunne sætte nøglen i dørlåsen, hvis den fryser til.

Varme fra motoren og udstødningen kan antænde brændbare materialer under motorhjelmene og forårsage brand. Hvis bilen har været parkeret i længere tid, skal du efterse den samt fjerne eventuelt affald, som kan have samlet sig som f.eks. tørt græs og blade, som er faldet ned eller er blevet båret ind til redbygning af mindre dyr. Se også efter under motorhjelmene, om der er efterladt brændbare materialer, efter at du eller en anden har udført vedligeholdelse på bilen.

Indvendig kontrol

- Opbevar og fastgør alle genstande i kabinen forsvarligt.
 - ▶ Hvis du kører med for meget last eller ikke opbevarer det korrekt, kan det påvirke bilens styring, stabilitet og bremselængde samt dækkene og gøre bilen usikker.
 - ✚ **Lastgrænse** S. 395
- Stabl ikke genstande højere end sædehøjden.
 - ▶ De kan blokere for dit udsyn og blive slynget fremad i bilen ved hård opbremsning.
- Undgå at anbringe genstande på gulvet foran i bilen. Kontrollér, at gulvmåtten er fastgjort.
 - ▶ En genstand eller en ikke-fastgjort gulvmåtte kan komme i klemme mellem bremspedalen eller speederen, når du kører.
- Hvis du kører med dyr i kabinen, må de ikke bevæge sig frit rundt i kabinen.
 - ▶ De kan forstyrre kørslen og forårsage trafikulykker.
- Luk alle dørene og bagklappen forsvarligt.
- Indstil sædet korrekt.
 - ▶ Indstil også nakkestøtterne.
 - ✚ **Indstilling af sæder** S. 211
 - ✚ **Indstilling af de forreste nakkestøtter** S. 218
- Indstil spejlene og rattet, så de passer til dig.
 - ▶ Indstil dem, mens du sidder i korrekt kørestilling.
 - ✚ **Indstilling af spejle** S. 208
 - ✚ **Ratindstilling** S. 207

Indvendig kontrol

Forlygternes lyskegle er fabriksindstillet og behøver normalt ikke indstilles. Hvis du jævnligt kører med tunge genstande i bagagerummet, skal du imidlertid få lyskeglen genjusteret af en forhandler eller kvalificeret tekniker.

Du kan selv justere vinklen af nærlyset.

✚ **Justering af forlygter** S. 198

- Kontrollér, at genstande på gulvet bag forsæderne ikke kan rulle ind under sæderne.
 - De kan gøre det svært for føreren at betjene pedalerne eller blokere for sædernes funktion.
- Alle passagerer i bilen skal have sikkerhedssele på.
 - 📖 **Spænding af sikkerhedssele** S. 48
- Kontrollér, at indikatorerne på instrumentpanelet tændes, når du starter bilen, og at de slukkes kort tid efter.
 - Få altid en forhandler til at udføre en kontrol, hvis en indikator indikerer en fejl.
 - 📖 **Indikatorer** S. 106

Lastgrænse

Når du transporterer bagage, må den samlede vægt af bilen, passagererne og bagagen ikke overstige den maksimalt tilladte vægt.

➤ **Specifikationer** S. 634

Belastningen på for- og bagakslerne må heller ikke overstige den maksimalt tilladte akselbelastning.

➤ **Specifikationer** S. 634

⌘ Lastgrænse

⚠ ADVARSEL

Hvis der læsses for meget på bilen, eller hvis den læsses forkert, kan det påvirke bilens styreegenskaber samt stabilitet og forårsage en ulykke, hvor du kan blive kvæstet eller omkomme.

Overhold alle lastgrænser, og følg retningslinjerne for transport af bagage i denne instruktionsbog.

Bilen er ikke beregnet til at trække en anhænger. Hvis dette forsøges, kan det medføre, at garantien bortfalder.

Start af elsystemet



1 Kontakt til elektronisk parkeringsbremse

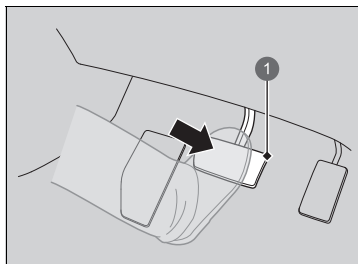

1 Brems pedal

1. Kontrollér, at parkeringsbremsen er deaktiveret.

- ▶ Indikatoren for parkeringsbremsen og bremsesystemet lyser i 30 sekunder, når du trækker kontakten til det elektroniske parkeringsbremsesystem opad.

2. Kontrollér, at gearvælgeren er i positionen **P**, og træd derefter på bremspedalen.

- ▶ Selv om bilen kan startes i positionen **N**, er det mere sikkert at starte den i positionen **P**.

Start af elsystemet

Træd bremspedalen helt ned, når du starter elsystemet.

Motoren er sværere at starte i koldt vejr og i højder med tyndere luft over 2.400 meter.

Når du tænder for elsystemet i koldt vejr, skal du slukke alt elektrisk tilbehør såsom lygter, klimaanlæg og elbagruede for at forebygge, at 12 V batteriet aflades.

Hvis udstødningssystemet lyder unormalt, eller hvis du kan lugte udstødningsgas i kabinen, skal du få bilen eftersat af en forhandler. Der kan være en fejl i motoren eller i udstødningssystemet.





Startspærrefunktionen beskytter bilen mod tyveri.

Hvis der benyttes en forkert kodet nøgle (eller anden enhed), aktiveres elsystemet ikke.

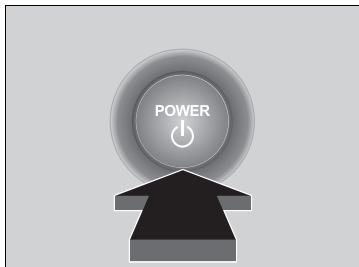
➤ **Startspærrefunktion** S. 181

Når du indstiller strømtilstanden til TIL, kan du fornemme, at bremspedalen synker en smule ned. Dette er helt normalt.



3. Uden at træde på speederen skal du trykke på **POWER** knappen, mens bremsepedalen trædes ned.
 4. Kontrollér  indikatoren (KLAR).
 - Bliv ved med at træde på bremsepedalen, indtil  indikatoren tænder.
 -  indikatoren tændes, når elsystemet er slået til, og du kan begynde at køre.
 - Hvis udetemperaturen er ekstremt lav, kan du ikke køre, før forholdene er forbedret. I dette tilfælde tændes  indikatoren ikke, og der vises en advarselsmeddelelse i førerinformationssystemet.
- **Indikatorer** S. 106

Afbrydelse af elsystemet

Du kan slukke for elsystemet, når bilen holder helt stille.

1. Sæt gearvælgeren i positionen **P**.
2. Tryk på **POWER** knappen.



►► Start af elsystemet

Bring den nøglefri fjernbetjening tæt på **POWER** knappen, hvis batteriet i den nøglefri fjernbetjening er svagt.

► Hvis batteriet i den nøglefri fjernbetjening er svagt S. 608

Elsystemet aktiveres muligvis ikke, hvis den nøglefri fjernbetjening udsættes for kraftige radiobølger.

Hold ikke **POWER** knappen nede for at starte elsystemet. Hvis elsystemet ikke starter, skal du vente mindst 30 sekunder, før du prøver igen.

Benzinmotoren kører måske ikke, når bilen er klar til at køre. Du kan begynde at køre, når  indikatoren er tændt. Hvis du trykker på **POWER** knappen, mens bremsepedalen trædes ned, og  indikatoren er tændt, er strømtilstanden indstillet til KØRETØJ FRA, og du kan ikke begynde at køre.

► **KLAR-indikator** S. 110

Start på kørsel

1. Bliv ved med at holde højre fod på bremsepedalen, og kontrollér, at  indikatoren er tændt, og sæt derefter gearvælgeren i positionen **D**. Vælg positionen **R**, hvis du vil bakke.
2. Slip bremsepedalen, og træd forsigtigt på speederen med den elektroniske parkeringsbremse aktiveret.
 - Sørg for, at indikatoren for parkeringsbremsen og bremsesystemet slukker.
 - 📖 **Parkeringsbremse** S. 496

Hill Start Assist-system

Hill Start Assist-systemet holder bremsen aktiveret kortvarigt for at hjælpe med at forhindre bilen i at rulle på skråninger, når du flytter foden fra bremsepedalen til speederen. Sæt gearvælgeren i positionen **D**, **B** når bilen vender op ad bakke, eller i positionen **R**, når bilen vender ned ad bakke, og slip derefter bremsepedalen.

Start på kørsel

Du kan også deaktivere parkeringsbremsen ved at trykke på kontakten til den elektroniske parkeringsbremse og samtidig træde bremsepedalen ned. Når bilen vender ned ad bakke, kan du sætte i gang mere jævnt ved at deaktivere den elektroniske parkeringsbremse end ved at træde på speederen.

I en hybridbil kan det være, at du ikke hører lyde og mærker vibrationer fra motoren, selv om køretøjet er klar til at køre. Det gør måske også, at du ikke er klar over, at du kan køre. Husk at kontrollere, om  indikatoren er tændt, før du begynder at køre.

Hill Start Assist-system

Det er ikke sikkert, at Hill Start Assist-systemet kan forhindre bilen i at rulle ned ad bakke på en meget stejl eller glat skrånning, og det fungerer ikke på små skråninger.

Hill Start Assist-systemet fungerer, selv om VSA-systemet ikke er aktiveret.

Hill Start Assist-systemet erstatter ikke parkeringsbremsen.

Sikkerhedsforanstaltninger ved kørsel

I tåge

Sigtbarheden forringes, når det er tåget. Når du kører, skal du tænde for nærlyset selv i dagtimerne. Sænk farten, og brug midterstriberne, autoværn og baglygterne på forankørende køretøjer til at navigere efter.

I kraftig blæst

Hvis en kraftig sidevind trækker i eller skubber til bilen under kørslen, skal du holde godt fast i rattet. Sænk langsomt bilens hastighed, og hold bilen midt på vejen. Vær forsigtig ved vindstød, især når bilen kører ud af en tunnel, når der køres på en bro, langs en flodbred eller gennem åbne områder som f.eks. et stenbrud, og når en stor lastbil passerer.

►► Sikkerhedsforanstaltninger ved kørsel

FORSIGTIG: Kør ikke på veje, hvor der er dybt vand. Hvis du kører gennem dybt vand, vil det beskadige motoren og det elektriske udstyr, og bilen vil bryde sammen.

BEMÆRK / NOTE

Betjen ikke gearvælgeren, samtidig med at du træder på speederen. Det kan ødelægge gearkassen.

BEMÆRK / NOTE

Hvis du gentagne gange drejer rattet ved ekstremt langsom hastighed eller holder rattet i venstre eller højre yderposition i længere tid, bliver systemet til elektrisk servostyring (EPS) varmt. Systemet går i beskyttelsestilstand, og dets ydeevne begrænses. Rattet bliver tungere og tungere at dreje. Når servosystemet er kølet af, genoprettes servostyringen. Gentagne manøvrer under disse forhold kan til sidst beskadige systemet.

Hvis strømtilstanden indstilles til TILBEHØR under kørsel, slukkes elsystemet, og al servokraft til styre- og bremsefunktionerne afbrydes, så det bliver svært at styre bilen.

Sæt ikke gearvælgeren i positionen **N** under kørsel, da du vil miste den regenerative bremsekraft (og accelerationskraft).

I regnvej

Vejen er glat, når det regner. Undgå hårde opbremsninger, hurtig acceleration og pludselige ryk i rattet, og vær mere forsigtig under kørslen. Du vil muligvis kunne opleve akvaplaning, hvis du kører på en opkørt vej med vandpytter. Undgå kørsel i dybt vand og på oversvømmede veje. Dette kan beskadige elsystemet eller gearkassen og forårsage fejl i elektriske komponenter.

Andre sikkerhedsforanstaltninger

Ved et kraftigt sammenstød med noget neden under bilen skal du standse et sikkert sted. Kontrollér undersiden af bilen for materielle skader samt væskelækager.

☒ Sikkerhedsforanstaltninger ved kørsel

Undgå pludselig acceleration eller at give fuld gas de første 1.000 km, da det kan beskadige elsystemet eller drivlinjen.

Undgå hårde opbremsninger de første 300 km. Følg også disse anbefalinger efter udskiftning af bremseklodser.

☒ I regnvej

Vær forsigtig, hvis der er risiko for akvaplaning. Når du kører med for høj hastighed på en vej, der er dækket af vand, opbygges et lag af vand mellem dækkene og vejbanen. Hvis dette sker, kan bilen ikke reagere på førerinput, f.eks. styring og bremsning.

Sænk hastigheden langsomt, når du gearer ned. Hvis vejen er glat, kan pludselig regenerativ bremsning få dækkene til at skride.

Gearkasse

■ Krybekørsel

Ligesom en almindelig benzindrevet bil med automatisk gearkasse har denne bil også krybeeffekt. Bliv ved med at træde bremsepedalen helt ned, når bilen er standset.

■ Kickdown-funktion

Hvis du træder hurtigt på speederen, samtidig med at du kører op ad bakke, kan bilen begynde at reagere på samme måde som en bil med automatisk gearkasse og uventet sætte hastigheden op. Træd forsigtigt på speederen, især når vejbelægningen er våd og ved kørsel i sving.

Gearskift

Skift gearposition efter kørselsbehov.

■ Gearvælgerpositioner

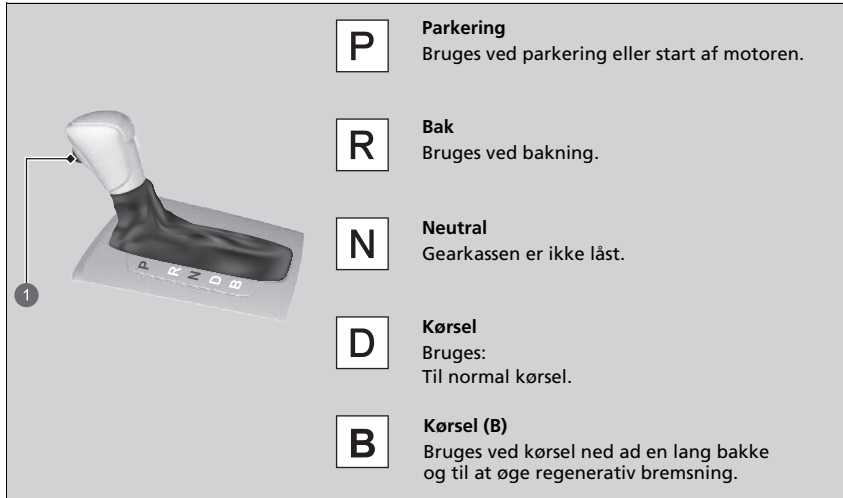

1 Udløserknop

⚠ Gearskift

⚠ ADVARSEL

Bilen kan risikere at rulle væk, hvis du forlader den uden at sikre dig, at parkeringsbremsen er aktiveret.

En bil, der ruller væk, kan medføre en ulykke med alvorlig personskade eller dødsfald til følge.

Du skal altid have foden på bremsepedalen, indtil du har bekræftet, at **P** vises på indikatoren for gearvælgerposition.

Når højspændingsbatteriet er fuldt opladet, eller når højspændingsbatteriets temperatur er lav, kan regenerativ bremsning være mindre effektiv.

Du kan ikke skifte strømtilstand fra TIL til KØRETØJ FRA, medmindre gearvælgeren er i positionen **P**.

Du kan undertiden opleve, at det tager længere tid end sædvanligt for bilen at begynde at køre, når du vælger **R**, slipper bremsepedalen og/eller træder på speederen. Dette kan ske, når højspændingsbatteriets opladningsniveau er meget lavt, og er ikke tegn på, at der noget galt med bilen.

Gearskiftebetjening

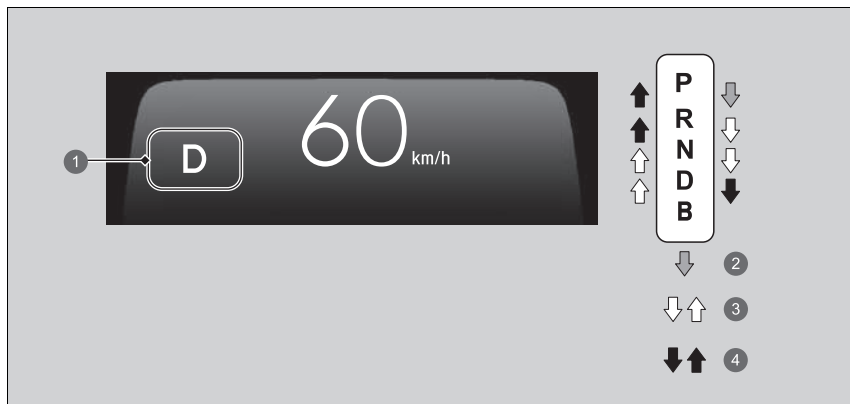

- 1 Indikator for gearvælgerposition (indikator for gearkassesystem)
- 2 Træd på bremsepedalen, og tryk på udløserknappen på gearvælgeren for at skifte gear.
- 3 Skift gear uden at trykke på udløserknappen på gearvælgeren.
- 4 Tryk på udløserknappen på gearvælgeren, og skift gear.

⌘ Gearskiftebetjening

BEMÆRK / NOTE

Når du skifter fra positionen **D** til positionen **R** og omvendt, skal bilen holde helt stille, og du skal træde bremsepedalen helt ned.

Hvis gearvælgeren betjenes, før bilen holder helt stille, kan det beskadige gearkassen.

Brug indikatoren for gearvælgerposition til at kontrollere gearvælgerens position, før du kører.

Hvis indikatoren for den aktuelt valgte gearvælgerposition blinker samtidig, er der et problem med gearkassen.

Undgå pludselig acceleration, og få gearkassen efterset af en forhandler hurtigst muligt.

Når du skifter gear ved ekstremt lave temperaturer (-30 °C), kan der opstå en mindre forsinkelse, før gearpositionen vises. Kontrollér altid, at gearpositionen er korrekt, inden kørslen påbegyndes.

Det er muligvis ikke muligt at betjene gearvælgeren, hvis bremsepedalen trædes ned, samtidig med at udløserknappen på gearvælgeren holdes inde. Træd først på bremsepedalen.

ECON-tilstand

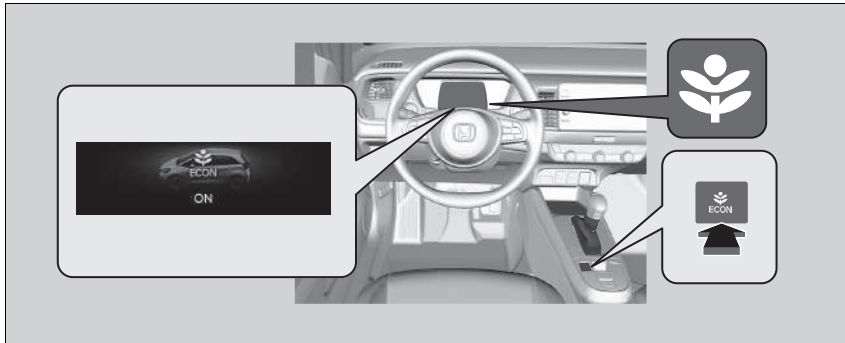

ECON knappen slår ECON-tilstanden til og fra.

Med ECON-tilstanden kan du forbedre brændstoføkonomien ved at tilpasse klimaanlæggets og fartpilots ydeevne samt speederens respons.

Når strømtilstanden er indstillet til TIL, skal du trykke på **ECON** knappen for at slå ECON-tilstanden til og fra.

►► ECON-tilstand

I ECON-tilstanden kan klimaanlægget tillade større temperaturudsving.

Som følge af kørselsforholdene eller aktivering af nødbremsene kan du muligvis ikke skifte tilstand.

Akustisk køretøjsalarmsystem

Advarer fodgængere, når en bil drives udelukkende af elektricitet og nærmer sig med en hastighed på ca. 25 km/t eller derunder.

Justerbar fartbegrænser

Med dette system kan du indstille en maksimal hastighed, der ikke kan overstiges, selv om du træder på speederen.

Bilens hastighedsgrænse kan indstilles fra ca. 30 km/t til ca. 250 km/t.

Hvordan systemet skal benyttes

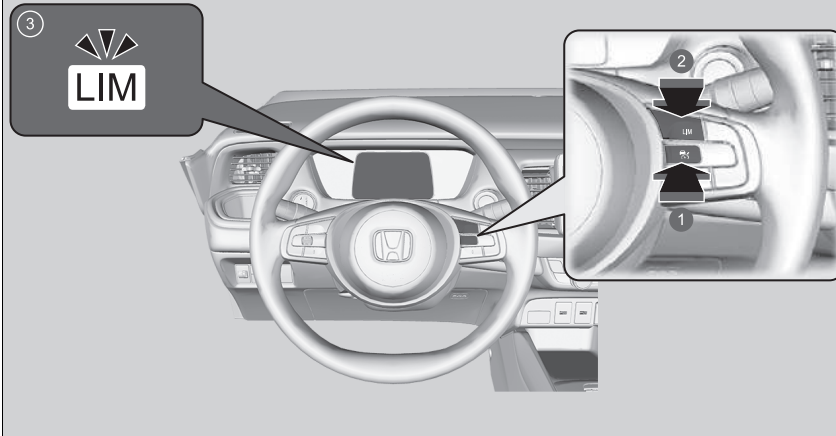

- 1 Tryk på  knappen på rattet.
- 2 Hvis en anden indikator tændes, skal du trykke på **LIM** knappen for at skifte til den justerbare fartbegrænser.
- 3 **Indikatoren for den justerbare fartbegrænser (hvid) lyser på instrumentet.**
Den justerbare fartbegrænser er klar til brug.

► Justerbar fartbegrænser

⚠ ADVARSEL

Den justerbare fartbegrænser har visse begrænsninger.

Det er altid dit eget ansvar at justere kørehastigheden for at overholde den faktiske hastighedsgrænse samt betjene bilen sikkert.

⚠ ADVARSEL

Du må ikke træde på speederen mere end nødvendigt.

Sørg for, at speederpositionen er korrekt i forhold til kørehastigheden.

Den justerbare fartbegrænser kan muligvis ikke overholde hastighedsgrænserne ned ad bakke. Hvis det sker, skal du tage farten af ved at træde på bremsen.

Når den justerbare fartbegrænser ikke benyttes:

Den justerbare fartbegrænser slås fra ved at trykke på  knappen.

Du kan ikke bruge den justerbare fartbegrænser og underordnede systemer samtidig.

- Aktiv fartpilot med følgefunktion ved lav hastighed
- Intelligent fartbegrænser

■ Sådan indstilles hastighedsgrænsen

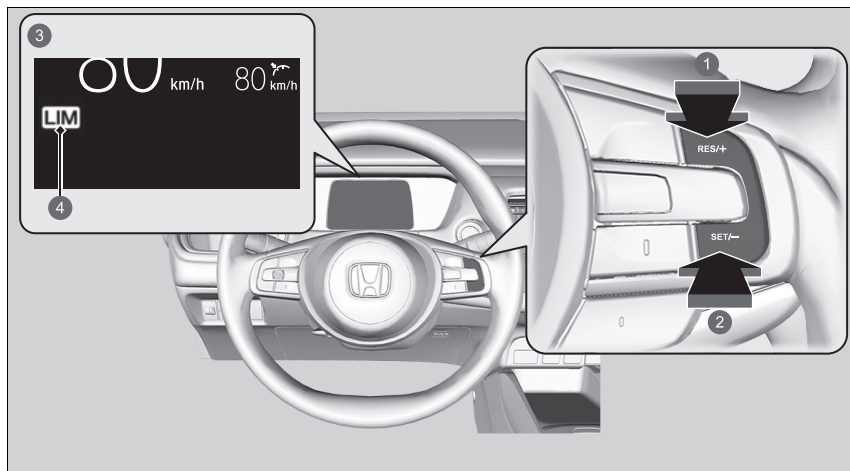

- 1 **RES/+** knap
- 2 **SET/-** knap
- 3 Lyser, når den justerbare fartbegrænser indstilles.
- 4 Indikator for justerbar fartbegrænser (grøn)

- Tag foden af pedalen, og tryk på **SET/-** knappen, når du når den ønskede hastighed. Så snart du slipper **SET/-** knappen, indlæses hastighedsgrænsen, og den justerbare fartbegrænser indstilles. Hastighedsgrænsen vises.
- Du kan indstille den tidligere indstillede hastighedsgrænse ved at trykke på **RES/+** knappen.

►► Sådan indstilles hastighedsgrænsen

Hvis du indstiller hastighedsgrænsen, mens du kører langsommere end 30 km/t, indstilles hastighedsgrænsen til 30 km/t.

Der høres en biplyd, og den viste hastighedsgrænse blinker, hvis kørehastigheden overskrider grænsen med 3 km/t eller mere på en stejlbakke.

Den justerbare fartbegrænser indstilles til den aktuelle hastighed, hvis den er højere end den tidligere indstillede hastighedsgrænse, når du trykker på **RES/+** knappen.

Du kan skifte de viste indstillede hastighedsmålinger mellem km/t og mph i førerinformationssystemet* eller på audio-/informationskærmen*.

► **Skift måleenheder** S. 152

► **Indstillinger*** S. 154

► **Funktioner, der kan tilpasses** S. 345

■ Sådan indstilles hastighedsgrænsen

Øg eller reducer hastighedsgrænsen med **RES/+** eller **SET/-** knapperne på rattet.

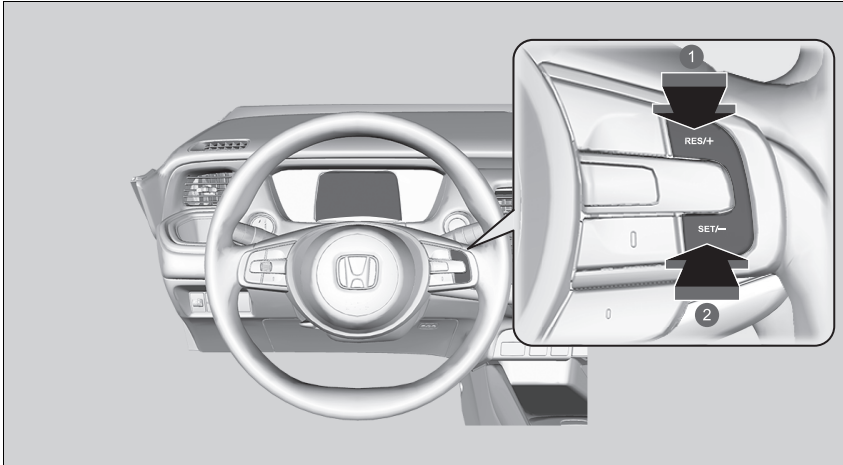

- ❶ Sådan øger du hastigheden
- ❷ Sådan reducerer du hastigheden

- Hver gang du trykker på knappen, øges eller reduceres hastighedsgrænsen med 1 km/t.
- Hvis du holder knappen inde, øges eller reduceres hastighedsgrænsen med 10 km/t hvert halve sekund, indtil systemets grænse er nået.
- Bilen vil muligvis accelerere eller decelerere, indtil den indstillede hastighed er nået.

■ Kortvarig overskridelse af hastighedsgrænsen

Hastighedsgrænsen kan overskrides ved at træde speederen i bund.

- Den viste hastighedsgrænse blinker.
- Der høres en biplyd, når hastighedsgrænsen overskrides.

☒ Kortvarig overskridelse af hastighedsgrænsen

Der høres en biplyd, når kørehastigheden overstiger den indstillede hastighedsgrænse, og speederen trædes i bund.

Den justerbare fartbegrænser genoptager sin funktion, når kørehastigheden igen er under den indstillede hastighedsgrænse.

Sådan annullerer du dit valg

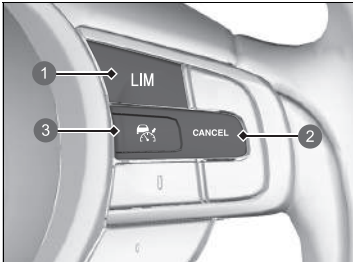

- ❶ LIM knap
- ❷ CANCEL knap
- ❸ RES/+ knap

For at slå den justerbare fartbegrænser fra skal du gøre et af følgende:

- Tryk på **CANCEL** knappen.
- Tryk på  knappen.
- Tryk på **LIM** knappen.

► Sådan annullerer du dit valg

Den justerbare fartbegrænser skifter til den aktive fartpilot med følgefunktion ved lav hastighed eller den intelligente fartbegrænser, hvis der trykkes på **LIM** knappen.

Sådan vender du tilbage til den tidligere indstillede hastighed: **CANCEL** knappen, den tidligere indstillede hastighed vises med gråt på instrumentet.

Når du trykker på **RES/+** knappen, aktiveres den justerbare fartbegrænser med den viste hastighed.

Hvis den justerbare fartbegrænser indstilles til den aktuelle hastighed, er den højere end den tidligere indstillede hastighedsgrænse, når du trykker på **RES/+** knappen.

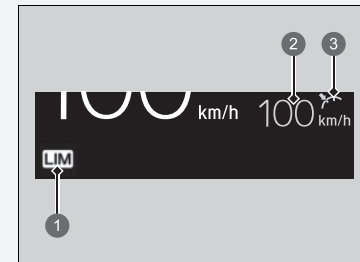

- ❶ Indikator for justerbar fartbegrænser (hvid)
- ❷ Tidligere indstillet hastighed (grå)
- ❸ Indstillingsstatus (grå)

►► Sådan annullerer du dit valg

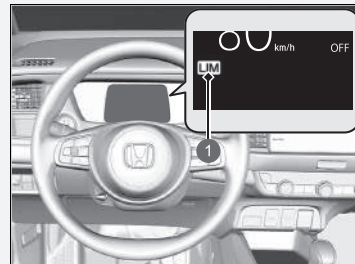

- 1 Indikator for justerbar fartbegrænser (hvid)

Hvis der opstår en fejl i systemet under brug af den justerbare fartbegrænser, høres der en biplyd, og **OFF** vises. Den justerbare fartbegrænser slås fra.

Intelligent fartbegrænser

Indstiller automatisk den hastighedsgrænse, som registreres af systemet til registrering af trafikskilte. Desuden kan hastighedsgrænsen ikke overskrides, selv om du træder på speederen. Hvis du træder speederen i bund, kan hastighedsgrænsen dog godt overskrides.

📄 **System til registrering af trafikskilte** S. 487

Intelligent fartbegrænser

⚠ ADVARSEL

Den intelligente fartbegrænser har visse begrænsninger. Den intelligente fartbegrænser kan indstille sig selv til en højere eller lavere hastighed end den aktuelle hastighedsgrænse eller vil muligvis ikke fungere, hvis systemet til registrering af trafikskilte ikke fungerer korrekt, eller der ikke er nogen skilte for hastighedsbegrænsning. Det er altid dit eget ansvar at justere hastigheden for at overholde den faktiske hastighedsgrænse samt betjene bilen sikkert.

Så længe speederen trædes ned, vil bilen blive ved med at accelerere, indtil den når den hastighed, som registreres af systemet til registrering af trafikskilte.

Hvordan systemet skal benyttes

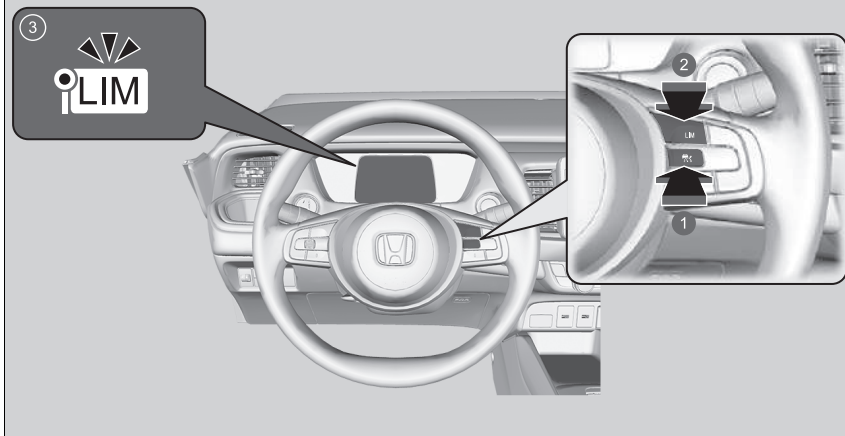

- 1 Tryk på  knappen på rattet.
- 2 Hvis en anden indikator tændes, skal du trykke på **LIM** knappen for at skifte til den intelligente fartbegrænser.
- 3 **Indikatoren for den intelligente fartbegrænser (hvid) lyser på instrumentet.**
Den intelligente fartbegrænser er klar til brug.

►► Intelligent fartbegrænser

Systemet er udviklet til at registrere trafikskilte, der overholder standarderne i Wien-konventionen. Det er ikke sikkert, at alle trafikskilte registreres, men ingen trafikskilte, der står i vejkannten, må ignoreres. Systemet fungerer ikke på de angivne trafikskilte i alle de lande, du rejser i, eller i alle situationer.

System til registrering af trafikskilte S. 487

Hvis den intelligente fartbegrænser er indstillet til den forkerte hastighedsgrænse, kan du prøve at gøre et af følgende:

Sådan annullerer du dit valg

- Tryk på **CANCEL** knappen.

- Tryk på  knappen.
- Tryk på **LIM** knappen.

Sådan overskrider du hastighedsgrænsen midlertidigt

- Træd speederen helt i bund.

Den intelligente fartbegrænser kan muligvis ikke overholde den indstillede hastighedsgrænse ned ad bakke. Hvis det sker, skal du tage farten af ved at træde på bremsen.

Når du ikke bruger den intelligente fartbegrænser, skal du deaktivere den ved at trykke på  knappen.

Du kan ikke bruge den intelligente fartbegrænser og den aktive fartpilot med følgefunktion ved lav hastighed eller den justerbare fartbegrænser samtidig.

Sådan indstilles hastighedsgrænsen

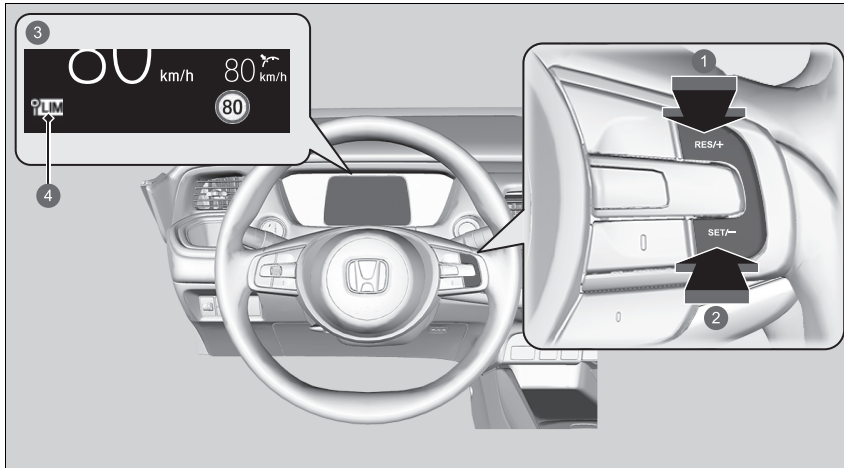

- 1 **RES/+** knap
 - 2 **SET/-** knap
 - 3 Lyser, når den intelligente fartbegrænser er indstillet til den hastighedsgrænse, som registreres af systemet til registrering af trafikskilte.
 - 4 Indikator for intelligent fartbegrænser (grøn)
- I det øjeblik du slipper **SET/-** knappen eller **RES/+** knappen, indstilles den intelligente fartbegrænser til den hastighedsgrænse, som registreres af systemet til registrering af trafikskilte. Hastighedsgrænsen vises.

Intelligent fartbegrænser

Brug ikke den intelligente fartbegrænser på steder med en anden måleenhed end den, der benyttes af den intelligente fartbegrænser.

Skift visningen af den indstillede kørehastighed til samme måleenhed, som benyttes dér, hvor du kører.

► **Skift måleenheder** S. 152

► **Indstillinger*** S. 154

► **Funktioner, der kan tilpasses** S. 345

Sådan indstilles hastighedsgrænsen

Hvis du indstiller den intelligente fartbegrænser, når hastighedsgrænsen, som registreres af systemet til registrering af trafikskilte, er mindre end 30 km/t, vil hastighedsbegrænsningsfunktionen og advarselsfunktionen muligvis blive sat på pause.

Hvis kørehastigheden er højere end den hastighedsgrænse, som registreres af systemet til registrering af trafikskilte, decelererer bilen langsomt til hastighedsgrænsen eller derunder. Om nødvendigt skal du tage farten af ved at træde på bremspedalen.

Der høres en biplyd, og den viste hastighedsgrænse blinker, hvis kørehastigheden overskrider grænsen med 3 km/t eller mere.

* Ikke tilgængelig på alle modeller

■ **Når systemet til registrering af trafikskilte registrerer skiltet for den nye hastighedsbegrænsning**

Den intelligente fartbegrænsner indstilles til den nye hastighedsgrænse, som registreres af systemet til registrering af trafikskilte.

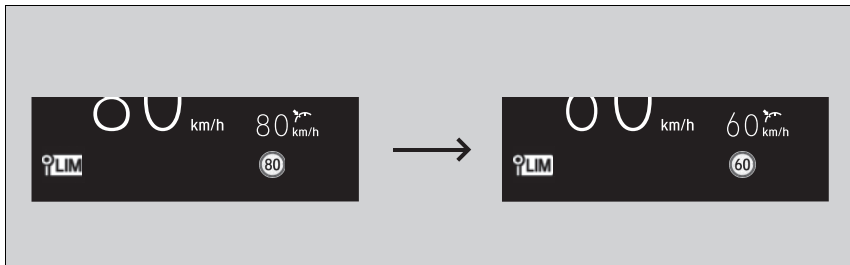

■ **Hastighedsbegrænsningsfunktionen og advarselsfunktionen vil muligvis blive sat på pause, hvis der ikke er noget skilt for hastighedsbegrænsning på skærmen for systemet til registrering af trafikskilte, når:**

- Punktet, hvor den pågældende hastighedsbegrænsning ikke længere gælder, eller andre angivne grænser registreres.
- Bilen kører ind på/forlader en motorvej.
- Du aktiverer afviserblinking for at skifte køreretning i et vejkryds.

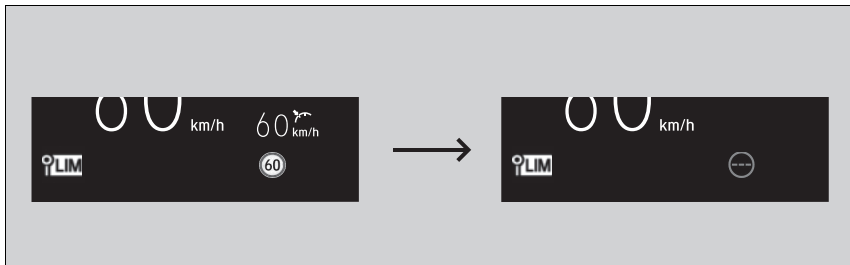

►► Sådan indstilles hastighedsgrænsen

Den intelligente fartbegrænsner vil muligvis også blive sat på pause, hvis systemet til registrering af trafikskilte kun registrerer ekstra skilte for den samme hastighedsbegrænsning.

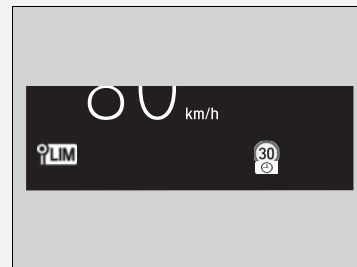

■ Hvis systemet til registrering af trafikskilte registrerer skiltet for hastighedsbegrænsning, mens den intelligente fartbegrænser er sat på pause

Hastighedsbegrænsningsfunktionen og advarselfunktionen genaktiveres automatisk.

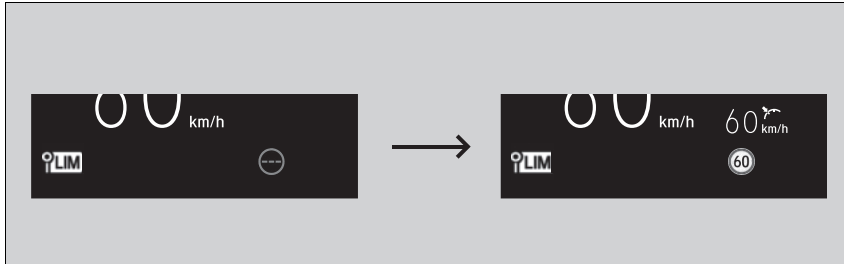

■ Hvis systemet til registrering af trafikskilte ikke registrerer skiltet for hastighedsbegrænsning i et stykke tid, mens den intelligente fartbegrænser er aktiveret

Under kørsel vil systemet til registrering af trafikskilte muligvis ikke vise nogen hastighedsgrænse, hvis systemet ikke registrerer noget skilt for hastighedsbegrænsning. Den intelligente fartbegrænser fungerer dog fortsat.

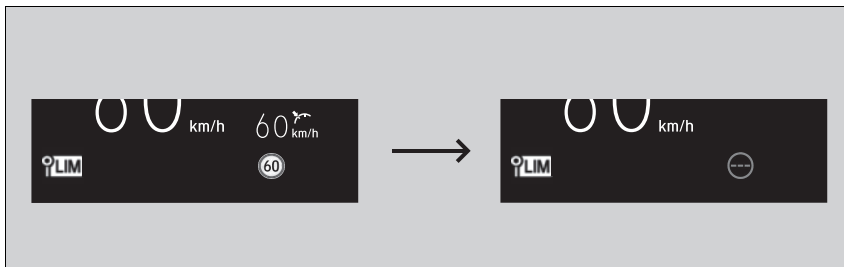

■ Sådan indstilles hastighedsgrænsen

Øg eller reducer hastighedsgrænsen med **RES/+** eller **SET/-** knappen på rattet.

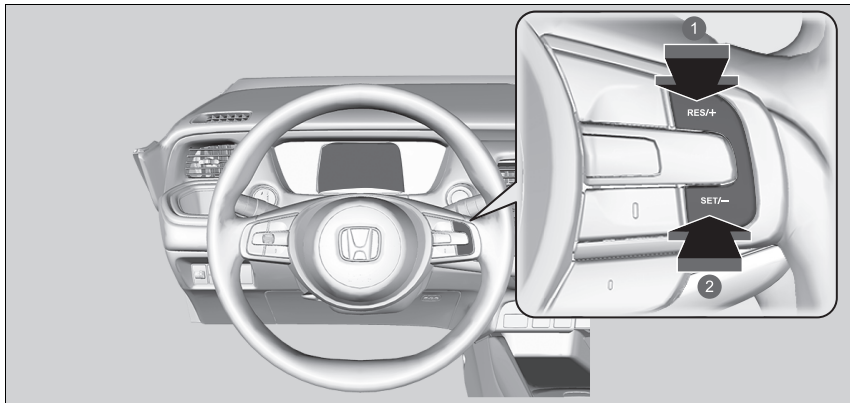

- 1 Sådan øger du hastigheden
- 2 Sådan reducerer du hastigheden

- Hver gang du trykker på knappen, øges eller reduceres hastighedsgrænsen med ca. 1 km/t.
- Du kan øge hastighedsgrænsen til +10 km/t i forhold til den hastighedsgrænse, som registreres af systemet til registrering af trafikskilte.
- Du kan reducere hastighedsgrænsen til -10 km/t i forhold til den hastighedsgrænse, som registreres af systemet til registrering af trafikskilte.
- Du kan blive ved med at accelerere, indtil den indstillede hastighed nås. Hvis kørehastigheden er højere end den hastighedsgrænse, som registreres af systemet til registrering af trafikskilte, decelererer bilen langsomt til hastighedsgrænsen.

► Sådan indstilles hastighedsgrænsen

En negativ eller positiv afvigelse i forhold til hastighedsgrænsen vil automatisk blive nulstillet, når systemet til registrering af trafikskilte registrerer skiltet for den nye hastighedsbegrænsning.

Hastighedsgrænsen kan ikke reduceres til under 30 km/t.

Kortvarig overskridelse af hastighedsgrænsen

Hastighedsgrænsen kan overskrides ved at træde speederen i bund.

- Den viste hastighedsgrænse blinker.
- Der høres en biplyd, når hastighedsgrænsen overskrides.

Sådan annullerer du dit valg

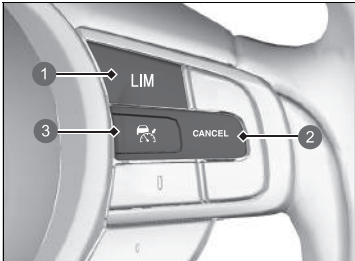

- 1 LIM knap
- 2 CANCEL knap
- 3  knap

For at slå den intelligente fartbegrænser fra skal du gøre et af følgende:

- Tryk på **CANCEL** knappen.
- Tryk på  knappen.
- Tryk på **LIM** knappen.

► Kortvarig overskridelse af hastighedsgrænsen

Der høres en biplyd, når kørehastigheden overstiger den indstillede hastighedsgrænse, og speederen trædes i bund.

Den intelligente fartbegrænser genoptager sin funktion, når kørehastigheden igen er under den indstillede hastighedsgrænse.

► Sådan annullerer du dit valg

Den intelligente fartbegrænser skifter til den aktive fartpilot med følgefunktion ved lav hastighed eller den justerbare fartbegrænser, hvis der trykkes på **LIM** knappen.

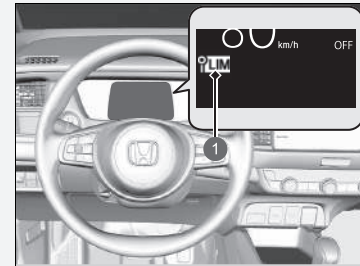

- 1 Indikator for intelligent fartbegrænser (hvid)

Hvis der opstår en fejl i systemet eller i systemet til registrering af trafikskilte under brug af den intelligente fartbegrænser, høres der en biplyd, og **OFF** vises. Den intelligente fartbegrænser slås fra.

► **System til registrering af trafikskilte** S. 487

VSA-system

VSA-systemet bidrager til at stabilisere bilen i skarpe sving, hvis bilen drejer mere eller mindre skarpt end tilsigtet. VSA-systemet bidrager også til at bevare vejgrebet på glatte kørebaner. Dette sker ved, at systemet regulerer benzinmotorens og elmotorens effekt og bremser bilens hjul selektivt.

Betjening af VSA-system



- 1 Indikator for VSA-system

Når VSA-systemet er aktiveret, vil du muligvis bemærke, at benzinmotoren og elmotoren ikke reagerer på speederen. Du vil muligvis også bemærke støj fra hydraulikken. Du vil også se indikatoren blinke.

VSA-system

VSA-systemet fungerer muligvis ikke korrekt, hvis der monteres dæk af forskellig type og størrelse. Sørg for at bruge dæk af samme type og størrelse, og kontrollér, at dæktrykket er korrekt.

Hvis VSA-indikatoren tændes og bliver ved med at lyse under kørsel, er der muligvis en fejl i systemet. Det er ikke sikkert, at det påvirker normal kørsel, men få alligevel bilen efterset af en forhandler med det samme.

VSA-systemet kan ikke forbedre stabiliteten i alle køresituationer og styrer ikke hele bremsesystemet. Du skal stadig køre og foretage skarpe sving ved hastigheder, der er forsvarlige og tilpasset de givne forhold, og du skal altid holde en tilstrækkelig sikkerhedsafstand.

VSA-systemets hovedfunktion er også almindeligt kendt som elektronisk stabilitetskontrol (ESC). Systemet omfatter også en styreenhed til antisvind-systemet.

Indikatorerne for aktiv fartpilot med følgefunktion ved lav hastighed (gul), VSA-system, VSA-system deaktiveret, advarselssystem for lavt dæktryk/dæktrykadvarselssystem samt sikkerhedshjælp (gul) kan blive aktiveret efter gentilslutning af batteriet.

Kør en kort tur med mere end 20 km/t. Indikatoren skal slukke. Hvis den ikke slukker, skal bilen efterses af en forhandler.

Aktivering og deaktivering af VSA-system

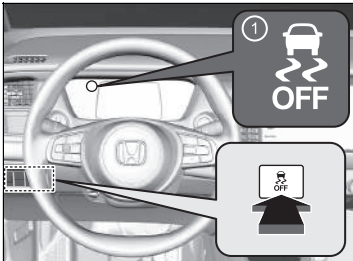

1 Indikator for VSA-system deaktiveret

Denne knap er placeret på instrumentpanelet i førersiden. For delvist at deaktivere VSA-systemets funktioner skal du trykke på knappen og holde den inde, indtil du hører et bip.

Bilen vil kunne bremse og dreje som normalt, men antisvind-funktionen vil være mindre effektiv.

VSA-systemets funktioner genetableres ved at trykke på  knappen og holde den inde, indtil du hører et bip.

VSA-systemet aktiveres, hver gang du aktiverer elsystemet, også selv om du deaktiverede systemet, sidste gang du kørte i bilen.

► VSA-system

I visse usædvanlige situationer, når f.eks. bilen sidder fast i mudder eller sne, kan det være lettere at få den fri med VSA-systemet midlertidigt deaktiveret.

Når der trykkes på  knappen, bliver vejgrebsfunktionen mindre effektiv. Dette giver hjulene mulighed for at dreje mere frit ved lav hastighed. Du bør kun forsøge at få bilen fri med VSA-systemet deaktiveret, hvis du ikke kan få den fri med VSA-systemet aktiveret.

Så snart bilen er kommet fri, skal du aktivere VSA-systemet igen. Det anbefales ikke at køre bilen med VSA-systemet deaktiveret.

Du vil muligvis høre en motorlyd fra motorrummet, mens systemkontrollen udføres umiddelbart efter aktivering af elsystemet eller under kørslen. Dette er helt normalt.

Manøvreringsassistent

Bremser let på forhjulene efter behov, når du drejer på rattet, og bidrager til køretøjets stabilitet og ydeevne i en kurve.

Manøvreringsassistent

Manøvreringsassistenten kan ikke øge stabiliteten i alle situationer under kørsel. Du skal stadig køre og foretage skarpe sving ved hastigheder, der er forsvarlige og tilpasset de givne forhold, og du skal altid holde en tilstrækkelig sikkerhedsafstand.

Når indikatoren for VSA-systemet tændes og bliver ved med at lyse under kørsel, aktiveres manøvreringsassistenten ikke.

Du vil muligvis høre en lyd fra motorrummet, mens manøvreringsassistenten aktiveres. Dette er helt normalt.

Dæktrykadvarselssystem

I stedet for direkte at måle trykket i hvert dæk overvåger og sammenligner dæktrykadvarselssystemet på denne bil rulleradius og rotationsegenskaber for alle hjul og dæk, mens du kører, for at fastslå, om dæktrykket er for lavt i et eller flere dæk.

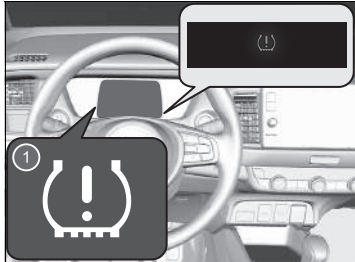

1 Indikator for lavt dæktryk/dæktrykadvarselssystem

Hvis det er tilfældet, vil indikatoren for advarselssystem for lavt dæktryk/dæktrykadvarselssystem lyse, og en meddelelse vises på instrumentet.

Kalibrering af dæktrykadvarselssystem

Du skal indstille dæktrykadvarselssystemet, hver gang du:

- Justerer trykket i et eller flere dæk.
- Flytter rundt på dækkene.
- Udskifter et eller flere dæk.

Inden du indstiller dæktrykadvarselssystemet, skal du:

- Indstille dæktrykket for alle fire dæk, mens de er kolde.

► **Kontrol af dæk** S. 568

Kontrollér, at:

- Bilen er helt stoppet.
- Gearvælgeren er i **P**.
- Strømtilstanden er indstillet til TIL.

► Dæktrykadvarselssystem

Systemet overvåger ikke dækkene, når du kører ved lav hastighed.

Forhold som f.eks. lave udetemperaturer og højden over havets overflade påvirker dæktrykket direkte og kan udløse indikatoren for lavt dæktryk/dæktrykadvarselssystem, så den tændes.

Hvis dæktrykket kontrolleres eller dækket pumpes op i:

- varmt vejr, kan dæktrykket blive for lavt i koldere vejr.
- koldt vejr, kan dæktrykket blive for højt i varmt vejr.

Indikatoren for lavt dæktryk/dæktrykadvarselssystem lyser ikke, når dæktrykket er for højt.

Dæktrykadvarselssystemet fungerer muligvis ikke korrekt, hvis der monteres dæk af forskellig type og størrelse.

Sørg for at bruge dæk af samme type og størrelse.

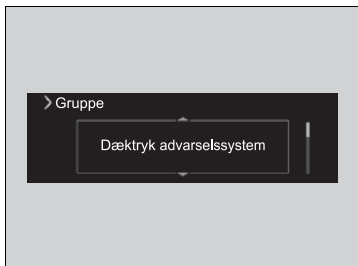
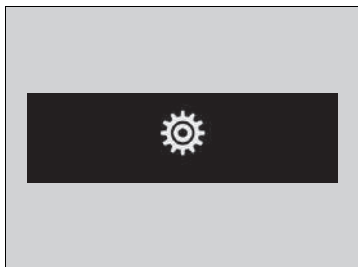
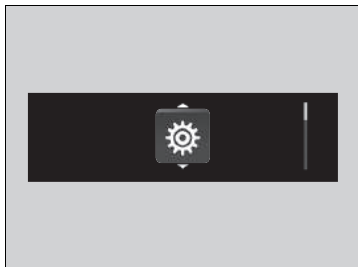

► **Kontrol og udskiftning af dæk** S. 568

Indikatorerne for aktiv fartpilot med følgefunktion ved lav hastighed (gul), VSA-system, VSA-system deaktiveret, advarselssystem for lavt dæktryk/dæktrykadvarselssystem samt sikkerhedshjælp (gul) kan blive aktiveret sammen med en meddelelse på instrumentet efter gentilslutning af batteriet. Kør en kort tur med mere end 20 km/t. Indikatoren skal slukke. Hvis den ikke slukker, skal bilen efterses af en forhandler.



Modeller med lydnlæg med farvedisplay

Du kan indstille systemet vha. indstillingerne i førerinformationssystemet.

1. Tryk på  knappen for at vælge  og tryk derefter på venstre vælgerhjul.

2. Rul på venstre vælgerhjul for at vælge  og tryk derefter på venstre vælgerhjul.

3. Tryk på knappen, indtil **Dæktryk advarselssystem** vises på displayet.
4. Tryk på venstre vælgerhjul.
 - Displayet skifter til tilpasningsskærbilledet, hvor du kan vælge **Annuller** eller **Initialiser**.

»» Dæktrykadvarselssystem

Indikatoren for lavt dæktryk/dæktrykadvarselssystem kan tændes med en forsinkelse eller tændes muligvis slet ikke, hvis:

- Bilen accelereres/nedbremses hurtigt, eller rattet drejes hurtigt.
- Du kører på tilsneede eller glatte veje.
- Der anvendes snekæder.

Indikatoren for lavt dæktryk/dæktrykadvarselssystem kan tændes under følgende forhold:

- Der er en tungere og uens belastning på dækkene, end det var tilfældet ved kalibreringen.
- Der anvendes snekæder.

»» Kalibrering af dæktrykadvarselssystem

- Kalibreringsprocessen kræver ca. 30 minutters samlet kørsel ved en hastighed på mellem 40 og 100 km/t.
- Hvis strømtilstanden er indstillet til TIL under denne proces, og bilen ikke kører inden for 45 sekunder, vil du muligvis opleve, at indikatoren for lavt dæktryk tændes kortvarigt. Det er normalt og angiver, at kalibreringsprocessen endnu ikke er fuldført.

Hvis der er monteret snekæder, skal de fjernes, inden dæktrykadvarselssystemet kalibreres.

Hvis indikatoren for lavt dæktryk/dæktrykadvarselssystem tændes, selv om der er monteret almindelige dæk, der er pumpet op til det korrekte tryk, skal du få bilen eftersat af en forhandler.

Vi anbefaler, at dæk udskiftes med samme mærke, model og størrelse som de originale dæk. Bed en forhandler om oplysninger.



5. Rul på venstre vælgerhjul, og vælg **Initialiser**, og tryk derefter på venstre vælgerhjul.

► Skærbilledet **Gennemført** vises, og derefter vender displayet tilbage til tilpasningsskærbilledet.

- Hvis meddelelsen **Mislykket** vises, gentages trin 5.
- Indstillingsprocessen slutter automatisk.

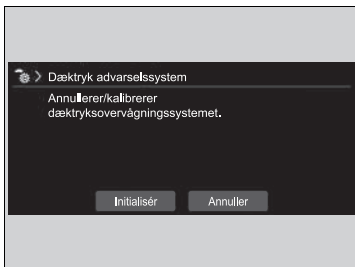
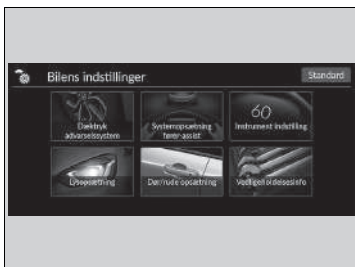
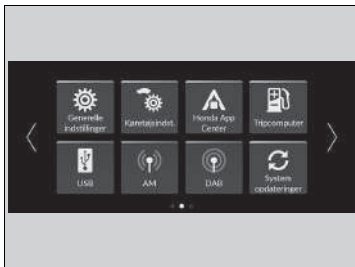

Modeller med lydanlæg med standarddisplay

Du kan indstille systemet vha. funktionen på audio/ informationskærmen, der kan tilpasses.

1. Indstil strømtilstanden til TIL.
2. Tryk på  knappen.
3. Vælg **Køretøjsindst.**

4. Vælg **Dæktryk advarelsystem.**

5. Vælg **Initialiser** eller **Annuller**.
 - Hvis meddelelsen **Kalibrering kunne ikke startes** vises, gentages trin 5.
 - Indstillingsprocessen slutter automatisk.

Blindvinkelassistent*

Er konstrueret til at registrere køretøjer i advarselszoner ved siden af din bil, især i de områder, som er vanskelige at se (det, der normalt kaldes blinde vinkler). Når systemet registrerer køretøjer, der nærmer sig bagfra i tilstødende vognbaner, tændes den relevante indikator i et par sekunder for at hjælpe dig, når du skifter vognbane.

Blindvinkelassistent*

⚠ ADVARSEL

Hvis du ikke ser efter, om det er sikkert at skifte vognbane, før du gør det, kan det medføre en kollision og alvorlig personskade eller dødsfald.

Stol ikke blot på blindvinkelassistenten, når du skifter vognbane.



Kig altid i spejlene, til højre og venstre for bilen og bag dig efter andre køretøjer, før du skifter vognbane.

Vigtig sikkerhedspåmindelse

Som alle hjælpesystemer har blindvinkelassistenten sine begrænsninger. Det kan resultere i en kollision, hvis du stoler for meget på blindvinkelassistenten.

Systemet er kun ment som en hjælp.

Selv om en genstand befinder sig inden for advarselszonen, kan følgende situationer opstå:

- Advarselsindikatoren for blindvinkelassistenten tændes muligvis ikke på grund af en blokering (stænk osv.), selv om  ikke vises i førerinformationssystemet.
- Advarselsindikatoren for blindvinkelassistenten tændes muligvis, selv om  vises.

* Ikke tilgængelig på alle modeller

■ Sådan virker systemet

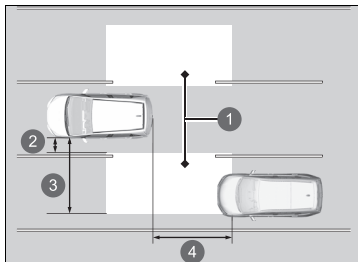

- 1 Advarselszone
- 2 Ca. 0,5 m
- 3 Ca. 3 m
- 4 Ca. 3 m

- Radarsensorerne registrerer et køretøj i advarselszonen, mens din bil kører fremad med 20 km/t eller derover.
- Radarsensorer: under bagkofangerens hjørner

►► Blindvinkelassistent*

Du kan slå den hørbare alarm fra vha. audio-/informationskærmen.

🔧 Funktioner, der kan tilpasses S. 345

Advarselsindikatoren for blindvinkelassistenten tændes muligvis ikke under følgende forhold:

- Et køretøj forbliver ikke i advarselszonen i mere end to sekunder.
- Et køretøj er parkeret i en sidevognbane.
- Hastighedsforskellen mellem din bil og det køretøj, du passerer, er større end 10 km/t.
- En genstand, som ikke registreres af radarsensorerne, nærmer sig eller passerer din bil.
- Det køretøj, der kører i den tilstødende vognbane, er en motorcykel eller et andet lille køretøj.

■ Når systemet registrerer et køretøj

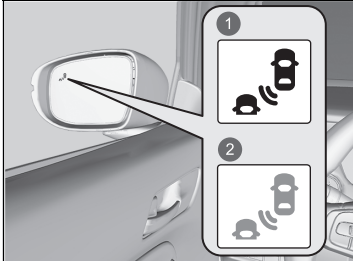

- 1 Tændes
- 2 Blinker

Advarselsindikator for blindvinkelassistent:
Placeret på det udvendige bakspejl i begge sider.

Tændes, når:

- Et køretøj kører ind i advarselszonen bagfra for at overhale dig med en hastighedsforskel på højst 50 km/t i forhold til din bil.
- Du passerer et køretøj med en hastighedsforskel på højst 20 km/t.

Blinker og bipper, når:

Du bevæger kontaktarmen til afviserblinket i retning af det registrerede køretøj. Der høres en biplyd tre gange.

► Blindvinkelassistent*

Blindvinkelassistenten kan blive negativt påvirket i følgende tilfælde:

- Drejning i vejkryds.
- Der registreres genstande som f.eks. autoværn, pæle, træer osv.
- En genstand, der ikke kaster radiobølger særlig godt tilbage som f.eks. en motorcykel, befinder sig i advarselszonen.
- Kørsel på en kurvet vej.
- Et køretøj bevæger sig fra en vognbane langt væk til den tilstødende vognbane.
- Systemet opfanger eksterne elektriske forstyrrelser.
- Bagkofangeren eller sensorerne har været repareret forkert, eller bagkofangeren er blevet deform.
- Placeringen af sensorerne er blevet ændret.
- I dårligt vejr (regn, sne og tåge).
- Kørsel på ujævn vej.
- Der foretages en skarp drejning, der får bilen til at vippe en smule.

For korrekt brug af blindvinkelassistenten:

- Hold altid området ved bagkofangerens hjørner rent.
- Dæk ikke området ved bagkofangerens hjørner med mærkater eller klistermærker af nogen art.
- Kør bilen hen til en forhandler, hvis området ved bagkofangerens hjørner eller radarsensorerne skal repareres, eller hvis området ved bagkofangerens hjørner har fået et hårdt slag.

* Ikke tilgængelig på alle modeller

■ Aktivering og deaktivering af blindvinkelassistenten

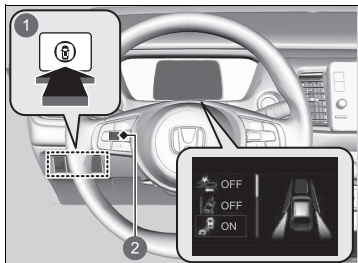

- 1 Kontakt til sikkerhedshjælp
- 2 Venstre vælgerhjul

Når du aktiverer og deaktiverer blindvinkelassistenten, skal du benytte følgende fremgangsmåde:

1. Tryk på kontakten til sikkerhedshjælp.
2. Rul venstre vælgerhjul til  symbolet, og tryk på det.
 - Meddelelsen vises i førerinformationssystemet, når systemet slås til eller fra.

Hver gang du tænder elsystemet, aktiveres blindvinkelassistenten i den tilstand, den var i, da elsystemet blev slukket, dvs. enten slået til eller fra.

►► Blindvinkelassistent*

Du kan også vælge sikkerhedshjælpens indhold fra førerinformationssystemet.

► **Førerinformationssystem** S. 140

Højspændingsbatteri

Højspændingsbatteriet aflades gradvist, selv hvis bilen ikke er i brug. Hvis bilen parkeres i en længere periode, kan batteriets opladningsniveau derfor blive lavt. Længere perioder med et lavt opladningsniveau vil forkorte batteriets levetid. For at vedligeholde batteriets opladningsniveau skal du køre i mere end 30 minutter mindst én gang i kvartalet. Ekstremt høje temperaturer kan påvirke batteriets levetid. Du kan minimere virkningerne ved at parkere bilen i skygge om sommeren.

⌘ Højspændingsbatteri

Pas på ikke at aflade højspændingsbatteriet for meget. Hvis batteriets opladningsniveau er tæt på nul, vil det være umuligt at slå elsystemet til.

Honda Sensing er et hjælpesystem for føreren, som gør brug af et frontkamera med bred visningstilstand, der er monteret indvendigt på forruden bag bakspejlet.

Honda Sensing omfatter følgende funktioner.

■ Funktioner, der ikke aktiveres vha. en kontakt

- Kollisionsbegrænsende bremsesystem ➤ S. 435
- Udvidet vognbaneassistent ➤ S. 478
- System til registrering af trafikskilte ➤ S. 487

■ Funktioner, der aktiveres vha. en kontakt

- Aktiv fartpilot med følgefunktion ved lav hastighed ➤ S. 447
- Vognbaneassistent ➤ S. 467

Knapper til aktiv fartpilot med følgefunktion ved lav hastighed/ vognbaneassistent

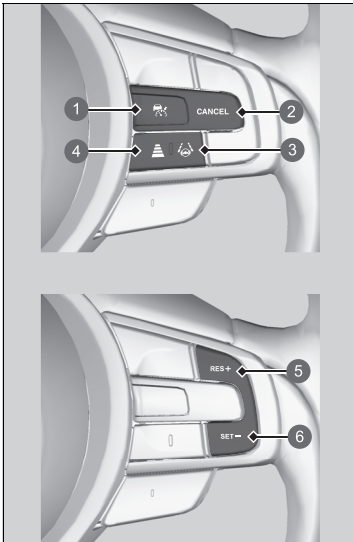

- 1 knap
- 2 **CANCEL** knap
- 3 Knap til vognbaneassistent
- 4 Knap til indstilling af følgeafstand
- 5 **RES/+** knap
- 6 **SET/-** knap

knap

Tryk for at aktivere standby-tilstand for den aktive fartpilot med følgefunktion ved lav hastighed. Eller tryk for at annullere disse systemer.

■ Knap til vognbaneassistent

Tryk for at aktivere standby-tilstand for vognbaneassistenten. Eller tryk for at annullere disse systemer.

■ RES/+ og SET/- knapper

Tryk at indstille eller genoptage den aktive fartpilot med følgefunktion ved lav hastighed eller for at indstille kørehastigheden.

■ Knap til indstilling af følgeafstand

Tryk for at ændre følgeafstanden for den aktive fartpilot med følgefunktion ved lav hastighed.

■ CANCEL knap

Tryk for at annullere den aktive fartpilot med følgefunktion ved lav hastighed.

Instrumentvisning

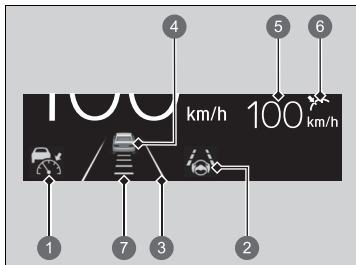

Du kan få vist den aktuelle tilstand for den aktive fartpilot med følgefunktion ved lav hastighed og vognbaneassistenten.

1 Angiver, at den aktive fartpilot med følgefunktion ved lav hastighed er klar til at blive aktiveret.

- Grøn: Systemet er slået til.
- Hvid: Systemet er i standby.
- Gul: Der er en fejl i systemet.

2 Angiver, at vognbaneassistenten er klar til at blive aktiveret.

- Grøn: Systemet er tændt eller i standby.
- Gul: Der er en fejl i systemet.

3 Angiver, at vognbaneassistenten er aktiveret, og hvorvidt der registreres vognbanelinjer.

- Vognbanelinjer: Systemet er slået til.
- Dobbelt optrukne linjer: Systemet er i standby.

4 Angiver, om den aktive fartpilot med følgefunktion ved lav hastighed har registreret det forankørende køretøj.

5 Angiver, at den aktive fartpilot med følgefunktion ved lav hastighed viser den indstillede kørehastighed.

- Hvid: Indstillet kørehastighed
- Grå: Tidligere indstillet hastighed

6 Angiver, at den aktive fartpilot med følgefunktion ved lav hastighed viser indstillingsstatus.

- Grøn: Systemet er slået til.
- Grå: Systemet er ikke aktiveret.

7 Angiver, at den aktive fartpilot med følgefunktion ved lav hastighed viser det indstillede køreinterval.

Kollisionsbegrænsende bremsesystem

Kan hjælpe dig, når der er risiko for, at bilen kolliderer med et forankørende køretøj bagfra, et modkørende køretøj forfra, fodgængere eller en cyklist (cykel i bevægelse). Det kollisionsbegrænsende bremsesystem er konstrueret til at advare dig, når en mulig kollision registreres, samt medvirke til at sænke hastigheden, undgå kollisioner og minimere kollisionens alvor.

⊠ Kollisionsbegrænsende bremsesystem

⚠️ **Vigtig sikkerhedspåmindelse**

Det kollisionsbegrænsende bremsesystem er konstrueret til at begrænse voldsomheden af en uundgåelig kollision. Det forhindrer ikke kollisionen og stopper ikke bilen automatisk. Det er stadigvæk dit ansvar at betjene bremsepedal og rat korrekt under hensyntagen til kørselsforholdene.

Det kollisionsbegrænsende bremsesystem aktiveres muligvis ikke eller kan ikke registrere et forankørende køretøj under visse forhold:

➤ **Betingelser og begrænsninger for kollisionsbegrænsende bremsesystem**

S. 440

Du kan læse om håndtering af kameraet, der er udstyret med dette system.

➤ **Frontkamera med bred visningstilstand**

S. 494

Når det kollisionsbegrænsende bremsesystem er aktiveret, vil det fortsætte med at arbejde, selv om speederen trædes delvist ned. Systemet deaktiveres imidlertid, hvis speederen trædes langt ned.

■ Sådan virker systemet

Hvornår systemet skal benyttes

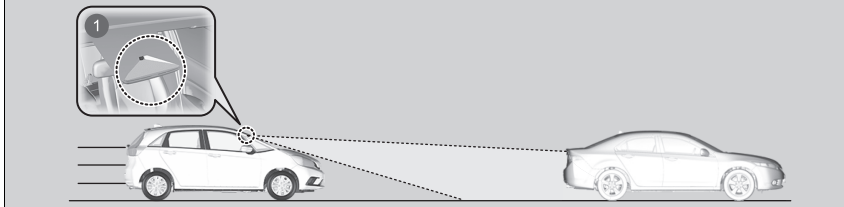

- 1 Kameraet er placeret bag bakspejlet.

Systemet starter overvågning af kørebanen foran, når bilens hastighed er ca. 5 km/t, og der er et køretøj, en fodgænger eller en cykel i bevægelse foran.

Det kollisionsbegrænsende bremsesystem aktiveres, når:

- Hastighedsforskellen mellem din bil og et køretøj, en fodgænger eller en cykel i bevægelse registreret foran bliver ca. 5 km/t og derover med en risiko for en kollision.
- Bilen kører med ca. 30 km/t eller derunder, og der er risiko for en frontal kollision med et modkørende køretøj, når du svinger til venstre^{*1}/højre^{*2} i et vejkryds.
- Bilen kører omkring 100 km/t eller mindre, og systemet vurderer, at der foreligger risiko for kollision med:
 - Et modkørende eller holdende køretøj, der registreres foran.
 - En fodgænger eller en cykel i bevægelse, der registreres foran.

*1: Venstrestyret model

*2: Højrestyret model

▶▶ Sådan virker systemet

Kameraet i det kollisionsbegrænsende bremsesystem er også udviklet til at registrere fodgængere.

Funktionen til fodgængerdetektering aktiveres muligvis ikke eller registrerer muligvis ikke en fodgænger foran bilen under visse forhold.

Se forhold vedrørende begrænsninger for fodgængerdetektering på listen.

▶ **Betingelser og begrænsninger for kollisionsbegrænsende bremsesystem** S. 440

Det kollisionsbegrænsende bremsesystem annulleres, når bilen holder stille, eller en potentiel kollision ikke længere registreres.

Det kollisionsbegrænsende bremsesystem annulleres ligeledes, når en fører drejer på rattet, og bremsepedalen eller speederen aktiveres for at undgå en kollision.

■ Når systemet aktiveres



Systemet giver både visuelle og hørbare advarsler om en mulig kollision og stopper, hvis kollisionen undgås.

- ▶ Træf de nødvendige forholdsregler for at undgå en kollision (træd på bremsepedalen, skift kørebane osv.).

- ① Visuelle advarsler
- ② Hørbar alarm

Ved systemets tidligste advarselstrin før en eventuel kollision kan du via førerinformationssystemets* og audio-/informationsskærmens* indstillingsmuligheder ændre den afstand (**Lang/Normal/Kort**) mellem køretøjerne, hvor alarmer aktiveres.

➤ **Indstillinger*** S. 154

➤ **Funktioner, der kan tilpasses** S. 345

* Ikke tilgængelig på alle modeller

■ Advarselstrin før mulig kollision

Systemet har tre advarselstrin før en mulig kollision. Men afhængigt af forholdene går det kollisionsbegrænsende bremsesystem muligvis ikke alle trin igennem, før sidste trin indledes.

Afstand mellem bilerne	Kollisionsbegrænsende bremsesystem		
	Sensorerne registrerer en bil	Hørbare og visuelle ADVARSLER	Bremsning
Trin 1 	Der er risiko for en kollision med det forankørende køretøj.	I indstillingen Lang aktiveres visuelle og hørbare advarsler ved en længere afstand fra et forankørende køretøj end i indstillingen Normal og i indstillingen Kort ved en kortere afstand end i indstillingen Normal .	—
Trin 2 	Risikoen for en kollision er øget, og tiden til at reagere er reduceret.	Visuelle og hørbare advarsler.	Let aktivering
Trin 3 	Det kollisionsbegrænsende bremsesystem vurderer, at en kollision er uundgåelig.		Kraftig aktivering

- 1 Din bil
- 2 Forankørende bil
- 3 Lang
- 4 Normal
- 5 Kort

Aktivering og deaktivering af kollisionsbegrænsende bremsesystem

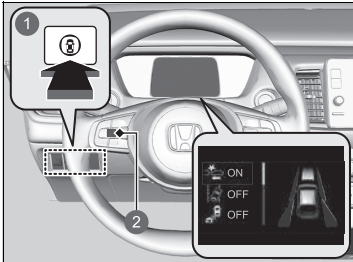

- 1 Kontakt til sikkerhedshjælp
- 2 Venstre vælgerhjul

Når du slår det kollisionsbegrænsende bremsesystem til og fra, skal du benytte følgende fremgangsmåde:

1. Tryk på kontakten til sikkerhedshjælp.
2. Rul venstre vælgerhjul til  symbolet, og tryk på det.
 - ▶ Meddelelsen vises i førerinformationssystemet, når systemet slås til eller fra.

Det kollisionsbegrænsende bremsesystem aktiveres, hver gang du aktiverer elsystemet, også selv om du deaktiverede systemet, sidste gang du kørte i bilen.

☒ Kollisionsbegrænsende bremsesystem

Det kollisionsbegrænsende bremsesystem kan blive deaktiveret automatisk, og indikatoren for sikkerhedshjælp (gul) tændes og bliver ved med at lyse under visse betingelser.

☒ **Betingelser og begrænsninger for kollisionsbegrænsende bremsesystem** S. 440

Det kollisionsbegrænsende bremsesystem aktiveres ikke i ca. 15 sekunder, efter at elsystemet er slået til.

Du kan også vælge sikkerhedshjælpens indhold fra førerinformationssystemet.

☒ **Førerinformationssystem** S. 140

Indikatorerne for aktiv fartpilot med følgefunktion ved lav hastighed, VSA-system, VSA-system deaktiveret, advarselssystem for lavt dæktryk/dæktrykadvarselssystem samt sikkerhedshjælp (gul) kan blive aktiveret sammen med en meddelelse på instrumentet, når du slår elsystemet til efter gentilslutning af 12 V batteriet. Kør en kort tur med mere end 20 km/t. De enkelte indikatorer skal slukke. Hvis nogen af dem ikke slukker, skal bilen efterses af en forhandler.

■ Betingelser og begrænsninger for kollisionsbegrænsende bremsesystem

Under visse betingelser kan systemet blive deaktiveret automatisk, og indikatoren for sikkerhedshjælp (gul) tændes. Nogle eksempler på disse betingelser er angivet nedenfor. Andre forhold kan reducere nogle af det kollisionsbegrænsende bremsesystems funktioner.

➤ **Frontkamera med bred visningstilstand** S. 494

■ Omgivende forhold

- Kørsel i dårligt vejr (regn, sne, tåge osv.).
- Pludselige ændringer mellem lys og mørke såsom kørsel ind og ud af en tunnel eller skyggen fra træer, bygninger osv.
- Kørsel mod lavtstående sol (f.eks. ved solopgang eller solnedgang).
- Kraftigt lys reflekteres på køretøjer, fodgængere, cykler i bevægelse eller vejbanen.
- Vand sprøjtes op af eller sne blæses af et forankørende køretøj.
- Kørsel i mørke om aftenen/natten eller et mørkt sted som f.eks. en tunnel (på grund af dårlige lysforhold registreres køretøjer, fodgængere, cykler i bevægelse muligvis ikke).

■ Vejforhold

- Når der køres på snoede, kuperede eller skrånende veje.
- Der er pytter eller en film af vand på vejbanen.
- Kørsel i hjulspor (snedækkede veje eller grusveje osv.).
- Bilens ryster kraftigt på ujævne vejbaner.

▣ Betingelser og begrænsninger for kollisionsbegrænsende bremsesystem

Få bilen eftersat af en forhandler, hvis du oplever uregelmæssigheder i systemet (f.eks. hvis advarselsmeddelelsen vises regelmæssigt).

■ Bilens tilstand

- Bilen hælder på grund af tung bagage i bagagerummet eller på bagsæderne.
- Der er monteret snekæder.
- Kørsel i mørke om aftenen/natten eller et mørkt sted (f.eks. i en tunnel) med forlygterne slukket.
- Fronten af kameraet er dækket af snavs, tåge, regn, mudder, våd sne, pakninger, tilbehør, klistermærker eller film på forruden.
- Vinduesviskerne har ikke visket forruden helt ren.
- Når lyset er svagt på grund af snavs, der dækker forlygteglassene, eller hvis der er dårlig sigtbarhed et mørkt sted, fordi forlygterne er forkert indstillet.
- Unormale forhold for dæk eller hjul (forkert størrelse, forskellig størrelse eller konstruktion, forkert dæktryk osv.).
- Affjedringen er blevet ændret.

■ **Eksempler på begrænsninger i forhold til kameraets korrekte registrering på grund af et forankørende køretøjs tilstand, modkørende køretøjer, fodgængere eller cykler i bevægelse**

- Afstanden mellem din bil og det forankørende køretøj, det modkørende køretøj, fodgænger eller cyklen i bevægelse foran dig er for kort.
- Det forankørende køretøj, det modkørende køretøj, fodgænger eller cyklen i bevægelse skærer pludselig ind foran eller springer ud foran dig.
- Cyklen er standset.
- Det modkørende køretøj eller det forankørende køretøj holder sidelæns.
- Når det forankørende køretøj, det modkørende køretøj, fodgænger eller cyklen i bevægelse går i ét med baggrunden og forhindrer systemet i at registrere dem.
- Når flere fodgængere eller cykler kører foran dig i en gruppe.
- Når en fodgænger eller en cykel i bevægelse krydser vejen for hurtigt.
- En fodgænger eller en cykel i bevægelse nærmer sig fra den modsatte retning.
- Forlygterne på et forankørende køretøj eller et modkørende køretøj er tændt i den ene side eller er ikke tændt i den ene eller den anden side et mørkt sted.
- Når en del af en fodgænger (hoved, arme, ben osv.) er skjult af bagage.
- Når en fodgænger bøjer sig forover, sidder på hug eller løber, eller hvis vedkommendes hænder er løftet.
- Når fodgænger er lavere end ca. 1 meter eller højere end ca. 2 meter.
- Når fodgænger skubber en klapvogn eller trækker en cykel.

▣ Kollisionsbegrænsende bremsesystem

Kontrollér, at alle dæk er af samme angivne størrelse, type og mærke, og at de er ensartet slidt. Hvis du bruger dæk af forskellig størrelse, type, mærke eller grad af slid, fungerer systemet muligvis ikke korrekt.

Der må ikke foretages ændringer i affjedringen. Ændring af bilens højde kan forhindre, at systemet fungerer korrekt.

■ Eksempler på andre begrænsninger i forhold til systemets funktion

- Når det forankørende køretøj er en motorcykel, en rullestol eller et andet specielt formet køretøj.
- Når et køretøj er lavere bagtil end fortil som f.eks. lastbiler, som ikke er lastet, eller et smalt køretøj.
- Når det forankørende køretøj, det modkørende køretøj, fodgængerer eller cyklen i bevægelse ikke befinder sig foran bilen.
- Hastighedsforskellen mellem din bil og det forankørende køretøj, det modkørende køretøj, fodgængerer eller cyklen i bevægelse er meget stor.
- Når køretøjet eller en cykel i bevægelse foran dig bremser pludseligt.
- Når føreren træder på bremsepedalen og drejer rattet for at undgå en kollision.
- Når du nærmer dig det forankørende køretøj, det modkørende køretøj, fodgængerer eller cyklen i bevægelse ved hurtig acceleration eller betjening af rattet (undtagen ved venstresving^{*1}/højresving^{*2} i et vejkryds osv.)^{*3}.
- Når cyklen i bevægelse er en cykel i børnestørrelse, en sammenklappelig cykel, en 3-hjulet cykel eller anden form for cykel med små dæk eller en lang cykel som f.eks. en tandemcykel.
- Når kameraet ikke kan identificere formen af et forankørende køretøj, et modkørende køretøj, en fodgænger eller en cykel i bevægelse korrekt.
- Når minimumsfrihøjden på et forankørende køretøj er ekstrem stor.

*1: Venstrestyret model

*2: Højrestyret model

*3: Når der er risiko for en frontal kollision med et modkørende køretøj, mens der svinges til venstre^{*1}/højre^{*2}, aktiveres det kollisionsbegrænsende bremsesystem. Det aktiveres dog muligvis ikke, hvis du drejer voldsomt på rattet.

■ Automatisk deaktivering

Det kollisionsbegrænsende bremsesystem kan blive deaktiveret automatisk, hvorved indikatoren for sikkerhedshjælp (gul) tændes og bliver ved med at lyse i følgende tilfælde:

- Der køres i terræn, på en bjergvej eller på kurvede og snoede veje igennem længere tid.
- Kørsel i dårligt vejr (regn, sne, tåge osv.).
- Kørsel med parkeringsbremsen aktiveret.
- Kameraets temperatur bliver for høj.
- Fronten af kameraet er dækket af snavs, tåge, regn, mudder, våd sne, pakninger, tilbehør, klistermærker eller film på forruden.
- Der registreres en unormal dæktilstand (forkert dækstørrelse, fladt dæk osv.).

Når de problemer, der fik det kollisionsbegrænsende bremsesystem til at blive deaktiveret automatisk, er blevet afhjulpet (f.eks. gennem rengøring af forruden), aktiveres systemet igen.

Med lille risiko for en kollision

Selv om der kun er en lille risiko for en kollision, kan det kollisionsbegrænsende bremsesystem aktiveres under følgende omstændigheder:

- Bilen nærmer sig eller overhaler et andet køretøj, der svinger til venstre eller højre.
- Bilen nærmer sig et forankørende køretøj, og du skifter kørebane for at overhale.
- Bilen nærmer sig et andet køretøj i et vejkryds osv.

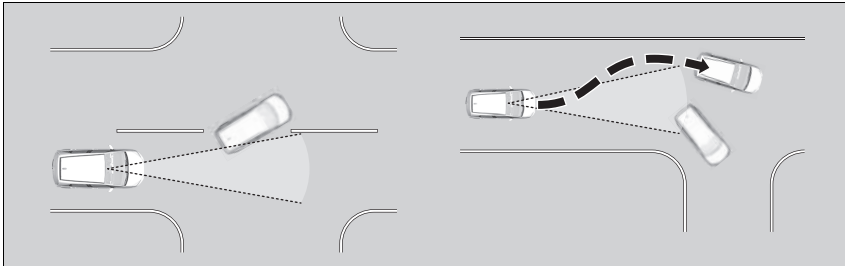

- Når du passerer gennem en lav eller smal låge med en højere hastighed end hastighedsgrænsen.
- Når der er trafikskilte eller konstruktioner som f.eks. rækværk langs vejen i et sving.

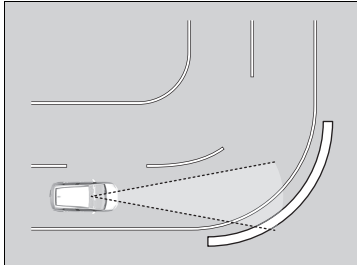

- Bilens når ved kørsel gennem et sving til et punkt, hvor det modkørende køretøj er lige foran dig.

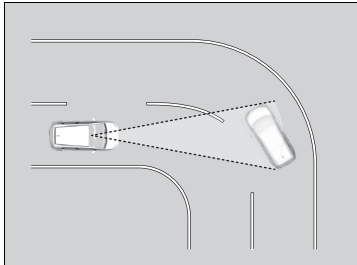

- Når du nærmer dig holdende køretøjer eller mure som f.eks. ved parkering.

Aktiv fartpilot med følgefunktion ved lav hastighed

Hjælper med at opretholde en konstant kørehastighed og en indstillet følgeafstand bag et registreret forankørende køretøj og sænker hastigheden og standser bilen, hvis det registrerede forankørende køretøj standser, uden at du behøver at holde foden på bremsen eller speederen. Når den aktive fartpilot med følgefunktion ved lav hastighed sænker bilens hastighed ved at aktivere bremserne, tændes bilens stoplygter.

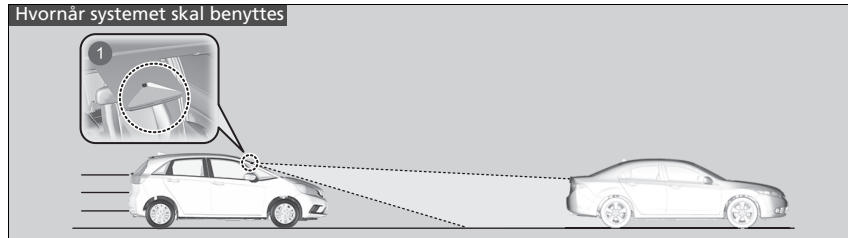

1 Kameraet er placeret bag bakspejlet.

- Kørehastighed for aktiv fartpilot med følgefunktion ved lav hastighed: **Der registreres et køretøj længere fremme inden for rækkevidden af den aktive fartpilot med følgefunktion ved lav hastighed** - Den aktive fartpilot med følgefunktion ved lav hastighed fungerer ved hastigheder op til 180 km/t. **Der registreres ikke nogen køretøjer inden for rækkevidden af den aktive fartpilot med følgefunktion ved lav hastighed** - Den aktive fartpilot med følgefunktion ved lav hastighed fungerer ved hastigheder på 30 km/t eller derover.
- Skifteposition for aktiv fartpilot med følgefunktion ved lav hastighed: I **D**.

⚠ Aktiv fartpilot med følgefunktion ved lav hastighed

⚠ ADVARSEL

Forkert brug af den aktive fartpilot med følgefunktion ved lav hastighed kan forårsage trafikulykker.

Brug kun den aktive fartpilot med følgefunktion ved lav hastighed til kørsel på motorvej og i godt vejr.

⚠ ADVARSEL

Den aktive fartpilot med følgefunktion ved lav hastighed har begrænset bremseevne og standser muligvis ikke bilen i god tid for at undgå en kollision med et forankørende køretøj, der standser brat.

Vær altid parat til at træde på bremsepedalen, hvis forholdene kræver det.

Vigtig påmindelse

Som med alle systemer har den aktive fartpilot med følgefunktion ved lav hastighed sine begrænsninger. Brug bremserne, når det er nødvendigt, og hold altid en sikker afstand til andre køretøjer.

Du kan læse om håndtering af kameraet, der er udstyret med dette system.

➤ **Frontkamera med bred visningstilstand**

S. 494

■ Sådan aktiveres systemet

Hvordan systemet skal benyttes

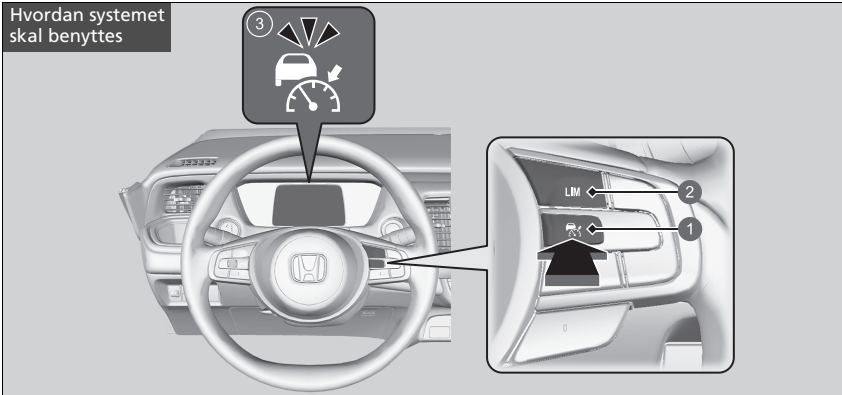

- 1 knap
Tryk på knappen på rattet.
- 2 **LIM** knap
Hvis en anden indikator tændes, skal du trykke på **LIM** knappen for at skifte til skærbilledet for den aktive fartpilot med følgefunktion ved lav hastighed.
- 3 **indikatoren (hvid) lyser på instrumentet.**
Den aktive fartpilot med følgefunktion ved lav hastighed er klar til brug.

►► Aktiv fartpilot med følgefunktion ved lav hastighed

Den aktive fartpilot med følgefunktion ved lav hastighed fungerer muligvis ikke korrekt under visse betingelser.

❗ **Betingelser og begrænsninger for aktiv fartpilot med følgefunktion ved lav hastighed** S. 457

Brug ikke den aktive fartpilot med følgefunktion ved lav hastighed i følgende situationer:

- På veje med tæt trafik, eller hvor bilen ofte skal standses og sættes i gang igen.
- På veje med skarpe sving.
- På veje med stejle nedkørsler, da den indstillede hastighed kan blive overskredet, når bilen kører på frihjul. I sådanne situationer vil den aktive fartpilot med følgefunktion ved lav hastighed ikke aktivere bremserne for at opretholde den indstillede hastighed.
- På veje med betalingsanlæg eller andre genstande imellem vognbanerne, på parkeringspladser eller anlæg med gennemkørsler.
- På veje i dårligt vejr (regn, tåge, sne osv.). Det forhindrer systemet i at registrere afstanden mellem din bil og det forankørende køretøj korrekt.
- På glatte eller isglatte veje. Hjulene kan glide ud, og føreren kan miste kontrollen over bilen på grund af forholdene.

Sådan indstilles kørehastigheden

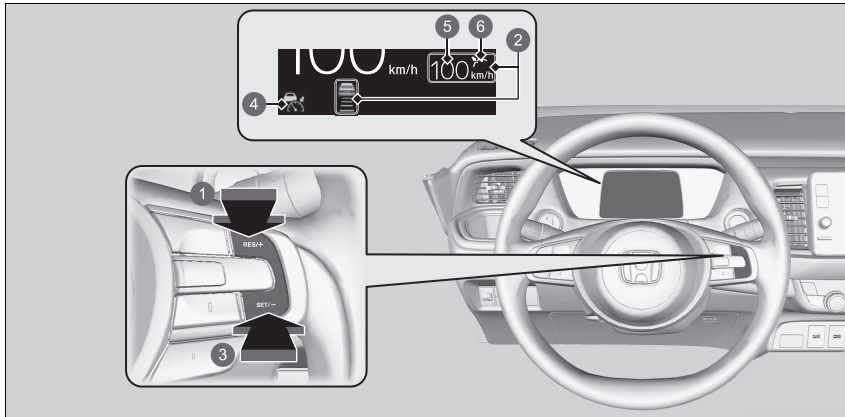

- 1 **RES/+** knap
Tryk og slip
- 2 Tændt, når den aktive fartpilot med følgefunktion ved lav hastighed begynder
- 3 **SET/-** knap
Tryk og slip
- 4 Indikator for aktiv fartpilot med følgefunktion ved lav hastighed (grøn)
- 5 Indstillet kørehastighed (hvid)
- 6 Indstillingsstatus (grøn)

▶▶ Aktiv fartpilot med følgefunktion ved lav hastighed

Indikatorerne for aktiv fartpilot med følgefunktion ved lav hastighed (gul), VSA-system, VSA-system deaktiveret, advarselssystem for lavt dæktryk/dæktrykadvarselssystem samt sikkerhedshjælp (gul) kan blive aktiveret efter gentilslutning af 12 V batteriet. Kør en kort tur med mere end 20 km/t. Indikatoren skal slukke. Hvis den ikke slukker, skal bilen efterses af en forhandler.

▶▶ Sådan indstilles kørehastigheden

Du kan skifte visningen af den indstillede hastighed i førerinformationssystemet* eller på audio-/informationsskærmen* mellem km/h og mph.

- ▶ **Skift måleenheder** S. 152
- ▶ **Indstillinger*** S. 154
- ▶ **Funktioner, der kan tilpasses** S. 345

* Ikke tilgængelig på alle modeller

Ved kørsel med ca. 30 km/t eller derover: Fjern foden fra pedalen, og tryk på **RES/+** eller **SET/-** knappen, når du når den ønskede hastighed. Så snart du slipper knappen, indlæses den indstillede hastighed, og den aktive fartpilot med følgefunktion ved lav hastighed begynder.

Ved kørsel med ca. 30 km/t eller derunder: Hvis bilen kører, og der ikke trædes på bremsepedalen, indstilles en fast hastighed på ca. 30 km/t, uanset bilens aktuelle hastighed, når du trykker på knappen.

Når bilen holder stille, kan du indstille kørehastigheden selv med bremsepedalen trådt ned.

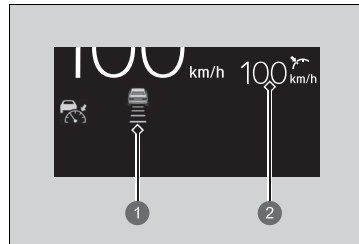

Når den aktive fartpilot med følgefunktion ved lav hastighed betjenes, vises bilikonet, afstandsbjælker og den indstillede hastighed på instrumentet.

- 1 Indstillet afstand til forankørende køretøjer
- 2 Indstillet kørehastighed

Når i brug

Der er forankørende biler

Den aktive fartpilot med følgefunktion ved lav hastighed registrerer, hvis et køretøj foran dig bevæger sig inden for rækkevidden af den aktive fartpilot med følgefunktion ved lav hastighed. Hvis det registreres, at et køretøj gør dette, opretholder eller reducerer den aktive fartpilot med følgefunktion ved lav hastighed din bils indstillede hastighed for at bevare bilens angivne følgeafstand til det forankørende køretøj.

📖 Sådan indstilles eller ændres følgeafstanden S. 462

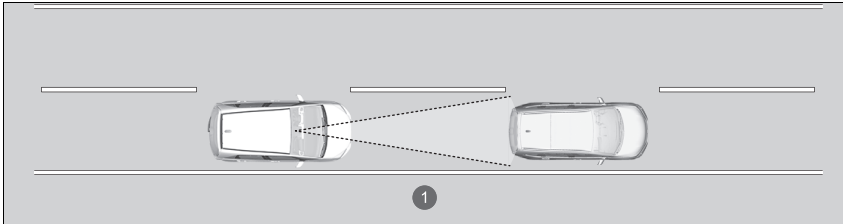

1 Rækkevidde for aktiv fartpilot med følgefunktion ved lav hastighed: 120 m



Et bilikon vises på instrumentet.

Når et køretøj, hvis hastighed er lavere end din indstillede hastighed, skærer ind foran dig og registreres af kameraet, begynder din bil at sænke farten.

Når i brug

Hvis et forankørende køretøj bremses pludseligt op, eller et andet køretøj kører ind foran dig, høres der en biplyd, og der vises en meddelelse i førerinformationssystemet.

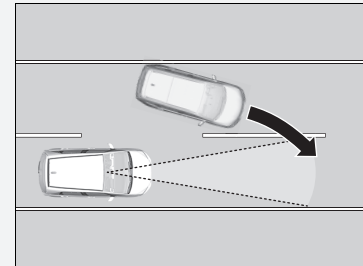

Træd på bremspedalen, og hold god afstand til det forankørende køretøj.

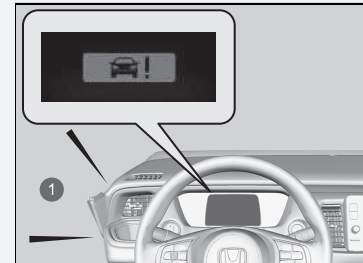

1 Hørbar alarm

■ Der ikke er nogen forankørende biler

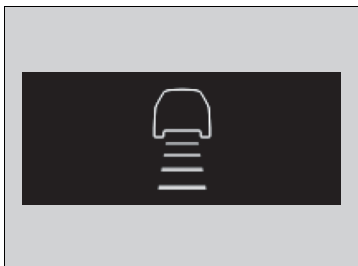

Et bilikon med linjekontur vises på instrumentet.

■ Når du træder på speederen

Du kan midlertidigt øge bilens hastighed. I sådanne tilfælde forekommer der ingen hørbar eller visuel advarsel, selv om der er et forankørende køretøj inden for rækkevidden af den aktive fartpilot med følgefunktion ved lav hastighed.

Den aktive fartpilot med følgefunktion ved lav hastighed forbliver aktiveret, medmindre du annullerer den. Når du slipper speederen, genoptager systemet en passende hastighed og opretholder følgeafstanden, så længe et forankørende køretøj er inden for rækkevidden af den aktive fartpilot med følgefunktion ved lav hastighed.

Bilen opretholder den indstillede hastighed, uden at du behøver at træde på bremsen eller speederen. Hvis der tidligere er registreret et forankørende køretøj, som forhindrer din bil i at køre med den indstillede hastighed, accelererer den aktive fartpilot med følgefunktion ved lav hastighed bilen til den indstillede hastighed og opretholder den derefter.

»Når i brug

Selv om afstanden til det registrerede forankørende køretøj er kort, kan den aktive fartpilot med følgefunktion ved lav hastighed begynde at accelerere bilen i følgende situationer:

- Det forankørende køretøj kører næsten lige så hurtigt eller hurtigere end dig.
- Et køretøj skærer ind foran dig og kører hurtigere end dig, så afstanden mellem køretøjerne gradvist øges.

Modeller med lydanlæg med farvedisplay

Du kan også indstille systemet til at bippe, når et køretøj, der registreres foran dig, bevæger sig ind og ud af registreringsområdet for den aktive fartpilot med følgefunktion ved lav hastighed.

Skift indstillingen **ACC Advarselstone køretøj foran**.

► **Indstillinger*** S. 154

Modeller med lydanlæg med standarddisplay

Du kan også indstille systemet til at bippe, når et køretøj, der registreres foran dig, bevæger sig ind og ud af registreringsområdet for den aktive fartpilot med følgefunktion ved lav hastighed. Skift indstillingen **ACC Advarselstone køretøj foran**.

► **Funktioner, der kan tilpasses** S. 345

☒ Når i brug

Begrænsninger

Det kan være nødvendigt at bruge bremserne til at holde en sikker afstand ved brug af den aktive fartpilot med følgefunktion ved lav hastighed. Derudover fungerer den aktive fartpilot med følgefunktion ved lav hastighed muligvis ikke korrekt under visse betingelser.

- ☒ **Betingelser og begrænsninger for aktiv fartpilot med følgefunktion ved lav hastighed** S. 457

»Når i brug

- Den aktive fartpilot med følgefunktion ved lav hastighed kan midlertidigt styre afstanden mellem din bil og køretøjet i den tilstødende vognbane eller omgivelserne omkring bilen afhængigt af vejforholdene (f.eks. sving) eller kørselsforholdene (f.eks. betjening af rattet eller bilens placering i vognbanen).

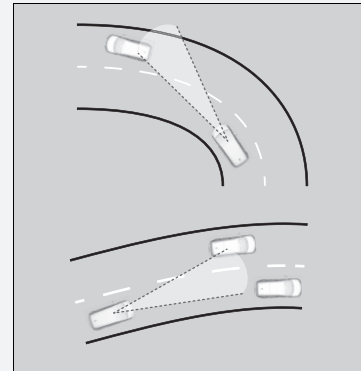

- Den aktive fartpilot med følgefunktion ved lav hastighed kan holde afstanden mellem din bil og et forankørende køretøj i et par sekunder, når et forankørende køretøj kører ind på/væk fra en motorvej eller landevej, hvorefter der ikke er et køretøj foran bilen.

■ **Et registreret forankørende køretøj er inden for rækkevidden af den aktive fartpilot med følgefunktion ved lav hastighed og standser helt**

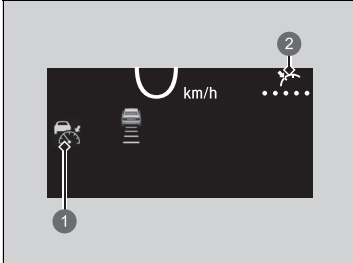

- ❶ Indikator for aktiv fartpilot med følgefunktion ved lav hastighed (grøn)
- ❷ Indstillingsstatus (grøn)

Din bil standser også automatisk.

Når det forankørende køretøj begynder at køre igen, blinker bilikonet på instrumentet. Hvis du trykker på **RES/+** eller **SET/-** knappen eller træder på speederen, aktiveres den aktive fartpilot med følgefunktion ved lav hastighed igen med den tidligere indstillede hastighed.

▶▶ Et registreret forankørende køretøj er inden for rækkevidden af den aktive fartpilot med følgefunktion ved lav hastighed og standser helt

⚠ ADVARSEL

Hvis føreren stiger ud af en bil, der er standset, mens den aktive fartpilot med følgefunktion ved lav hastighed er aktiveret, kan det medføre, at bilen kører, uden at føreren har kontrol over den.

En bil, der kører, uden at føreren har kontrol over den, kan forårsage en kollision med alvorlige kvæstelser eller dødsfald til følge.

Forlad aldrig en bil, når bilen er standset af den aktive fartpilot med følgefunktion ved lav hastighed.

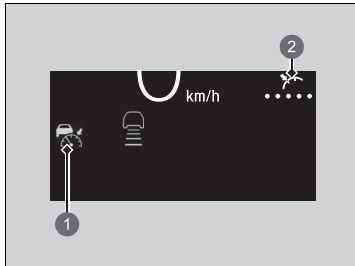

Hvis der ikke er noget køretøj foran dig, før du genoptager kørslen, skal du træde på speederen, hvorefter den aktive fartpilot med følgefunktion ved lav hastighed aktiveres igen med den tidligere indstillede hastighed.

- 1 Indikator for aktiv fartpilot med følgefunktion ved lav hastighed (grøn)
- 2 Indstillingsstatus (grøn)

■ Betingelser og begrænsninger for aktiv fartpilot med følgefunktion ved lav hastighed

Under visse forhold slås systemet muligvis automatisk fra, og  indikatoren (gul) tændes. Nogle eksempler på disse betingelser er angivet nedenfor. Andre betingelser kan reducere nogle af den aktive fartpilots funktioner.

📷 **Frontkamera med bred visningstilstand** S. 494

■ Omgivende forhold

- Kørsel i dårligt vejr (regn, sne, tåge osv.).
- Pludselige ændringer mellem lys og mørke såsom kørsel ind og ud af en tunnel eller skyggen fra træer, bygninger osv.
- Kraftigt lys reflekteres på køretøjer eller vejbelægninger.
- Vand sprøjtes op af eller sne blæses af et forankørende køretøj.
- Kørsel i mørke om aftenen/natten eller et mørkt sted som f.eks. en tunnel (på grund af dårlige lysforhold registreres hele bilen muligvis ikke).
- Kørsel mod lavtstående sol (f.eks. ved solopgang eller solnedgang).

■ Vejforhold

- Når der køres på snoede, kuperede eller skrånende veje.

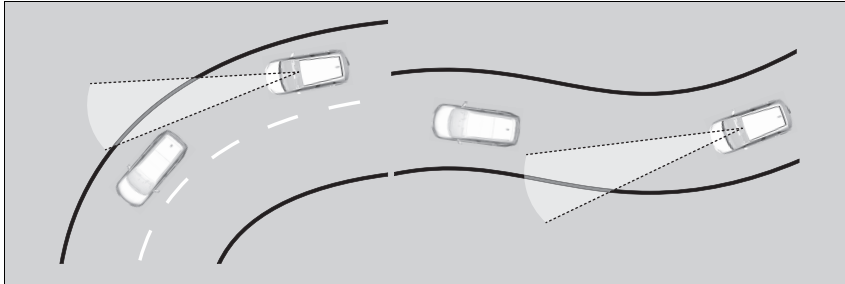

- Kørsel i hjulspor (snedækkede veje eller grusveje osv.).
- Der er pytter eller en film af vand på vejbanen.
- Bilen ryster kraftigt på ujævne vejbaner.

■ Bilens tilstand

- Bilen hælder på grund af tung bagage i bagagerummet eller på bagsæderne.
- Der er monteret snekæder.
- Fronten af kameraet er dækket af snavs, tåge, regn, mudder, våd sne, pakninger, tilbehør, klistermærker eller film på forruden.
- Kørsel i mørke om aftenen/natten eller et mørkt sted (f.eks. i en tunnel) med forlygterne slukket.
- Vinduesviskerne har ikke visket forruden helt ren.
- Når lyset er svagt på grund af snavs, der dækker forlygteglassene, eller hvis der er dårlig sigtbarhed et mørkt sted, fordi forlygterne er forkert indstillet.
- Unormale forhold for dæk eller hjul (forkert størrelse, forskellig størrelse eller konstruktion, forkert dæktryk osv.).
- Affjedringen er blevet ændret.

■ **Eksempler på forhold, hvor kameraet muligvis ikke registrerer et forankørende køretøj korrekt**

- En bil kører pludseligt ud foran dig.
- Afstanden mellem din bil og det forankørende køretøj er for kort.
- Når det forankørende køretøj går i ét med baggrunden og forhindrer systemet i at registrere det.
- Forlygterne på et forankørende køretøj er tændt i den ene side eller er ikke tændt i den ene eller den anden side et mørkt sted.

■ **Eksempler på forhold, hvor systemet muligvis ikke fungerer korrekt**

- Et forankørende køretøj standser, og hastighedsforskellen mellem din bil og det forankørende køretøj er meget stor.
- Når det forankørende køretøj bremser pludseligt.
- Når et forankørende køretøj har en speciel form.
- Når et køretøj er lavere bagtil end fortil som f.eks. lastbiler, som ikke er lastet, eller et smalt køretøj.

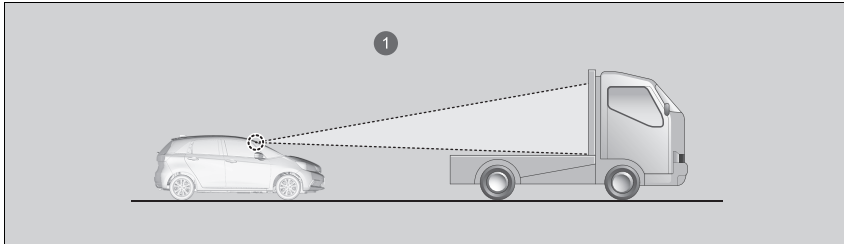

1 Kameraet registrerer den øverste del af en lastbil uden last.

- Når din bil eller et forankørende køretøj kører helt ude i kanten af vognbanen.
- Når et forankørende køretøj er et smalt køretøj som f.eks. en motorcykel.
- Når minimumsfrihøjden på et forankørende køretøj er ekstrem stor.
- Når kameraet ikke kan identificere formen af et forankørende køretøj.

■ Sådan indstilles kørehastigheden

Øg eller reducer hastigheden med **RES/+** eller **SET/-** knappen på rattet.

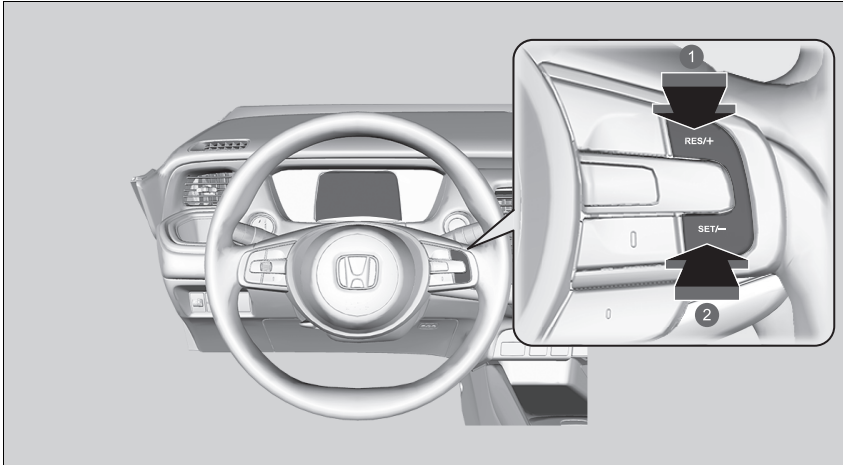

- ❶ Sådan øger du hastigheden
- ❷ Sådan reducerer du hastigheden

- Hver gang du trykker på enten **RES/+** eller **SET/-** knappen, hhv. øges eller reduceres bilens hastighed med ca. 1 km/t.
- Hvis du trykker på enten **RES/+** eller **SET/-** knappen og holder den nede, hhv. øges eller reduceres bilens hastighed med ca. 10 km/t.

▶▶ Sådan indstilles kørehastigheden

Hvis et registreret forankørende køretøj kører langsommere end din øgede indstillede hastighed, lader den aktive fartpilot med følgefunktion ved lav hastighed muligvis ikke bilen accelerere. Dette sker for at opretholde afstanden til det forankørende køretøj.

Hvis du træder på speederen og derefter trykker på **RES/+** eller **SET/-** knappen og slipper den igen, indstilles bilens aktuelle hastighed.

■ Sådan indstilles eller ændres følgeafstanden

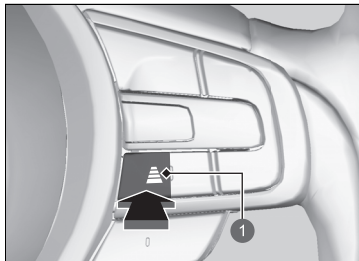





1 Knap til indstilling af følgeafstand

Tryk på knappen til indstilling af følgeafstand for at ændre følgeafstanden for den aktive fartpilot med følgefunktion ved lav hastighed.

Hver gang du trykker på knappen, vil afstandsindstillingen (afstanden til et forankørende køretøj) skifte til ekstra lang, lang, mellemlang og kort følgeafstand.

Bestem, hvilken afstandsindstilling der passer bedst til de specifikke kørselsforhold. Sørg for at følge eventuelle krav til følgeafstand i de lokale lovbestemmelser.

Jo højere bilens følgeafstandshastighed er, desto længere bliver den korte, mellemlange, lange eller ekstra lange følgeafstand. Se følgende eksempler til din orientering.

Følgeafstand		Når den indstillede hastighed er:	
		80 km/t	104 km/t
Kort		26,6 meter 1,2 sek.	33,7 meter 1,2 sek.
Mellemlang		34,6 meter 1,6 sek.	44,9 meter 1,6 sek.
Lang		44,0 meter 2,0 sek.	57,1 meter 2,0 sek.
Ekstra lang		53,6 meter 2,4 sek.	70,0 meter 2,4 sek.

Når bilen standser automatisk, fordi et registreret forankørende køretøj er standset, varierer afstanden mellem de to køretøjer afhængigt af afstandsindstillingen i den aktive fartpilot med følgefunktion ved lav hastighed.

▶▶ Sådan indstilles eller ændres følgeafstanden

Føreren skal til enhver tid sørge for at opretholde en passende afstand til det forankørende køretøj og være opmærksom på, at færdselsloven i det område, hvor der køres, kan indeholde bestemmelser angående minimumsafstande til forankørende, og at det er førerens ansvar at overholde disse bestemmelser.

■ Sådan annullerer du dit valg

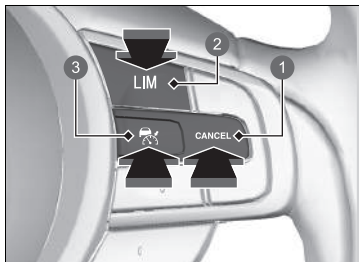

- 1 CANCEL knap
- 2 LIM knap
- 3 knap

For at slå den aktive fartpilot med følgefunktion ved lav hastighed fra skal du gøre et af følgende:

- Tryk på **CANCEL** knappen.
 - indikatoren (grøn) på instrumentet skifter til indikatoren (hvid).
- Tryk på knappen.
 - indikatoren (grøn) slukker.
- Tryk på **LIM** knappen.
- Træd på bremsepedalen, mens bilen bevæger sig fremad.
 - indikatoren (grøn) på instrumentet skifter til indikatoren (hvid).

►► Sådan annullerer du dit valg

Sådan vender du tilbage til den tidligere indstillede hastighed: Når du har annulleret den aktive fartpilot med følgefunktion ved lav hastighed, kan du aktivere den aktive fartpilot med følgefunktion ved lav hastighed med den tidligere indstillede hastighed, der vises på instrumentet (med gråt), ved at trykke på **RES/+** knappen, selv om bilen er standset. Når du deaktiverer den aktive fartpilot med følgefunktion ved lav hastighed ved at trykke på **CANCEL** knappen eller ved at træde på bremsepedalen, vises den tidligere indstillede hastighed på instrumentet med gråt. Når du trykker på **RES/+** knappen, aktiveres den aktive fartpilot med følgefunktion ved lav hastighed med den viste hastighed. Når indikatoren (hvid) derefter vises, og du trykker på **RES/+** knappen, og den tidligere indstillede hastighed (med gråt) ikke vises, indstilles bilens aktuelle hastighed på samme måde, som hvis der blev trykket på **SET/-** knappen.

■ Automatisk deaktivering



Der høres en biplyd og vises en meddelelse på instrumentet, når den aktive fartpilot med følgefunktion ved lav hastighed automatisk annulleres. Alle disse betingelser kan bevirke, at den aktive fartpilot med følgefunktion ved lav hastighed automatisk annulleres:

- Dårligt vejr (regn, sne, tåge osv.)
- Det forankørende køretøj kan ikke registreres.
- Der registreres en unormal dæktilstand, eller hjulene mister vejgreb.
- Kørsel på bjergveje eller kørsel uden for vej i længere tid.
- Pludselige ratbevægelser.
- Når ABS-, VSA- eller det kollisionsbegrænsende bremsesystem aktiveres.
- Når indikatoren for VSA-systemet tændes.
- Når bilen standses på en meget stejl skråning.
- Når du aktiverer parkeringsbremsen manuelt.
- Vand sprøjtes op af eller sne blæses af et forankørende køretøj.
- Kørsel mod lavtstående sol (f.eks. ved solopgang eller solnedgang).
- Når det køretøj, der registreres inden for rækkevidden af den aktive fartpilot med følgefunktion ved lav hastighed, er for tæt på din bil.
- Ved hurtig acceleration.
- Fronten af kameraet er dækket af snavs, tåge, regn, mudder, våd sne, pakninger, tilbehør, klistermærker eller film på forruden.
- Bilen er læsset med tung bagage i bagagerummet eller på bagsæderne.
- Ved kørsel igennem aflukkede områder som f.eks. en tunnel.
- Når indikatoren for parkeringsbremsen og bremsesystemet (gul) tændes.

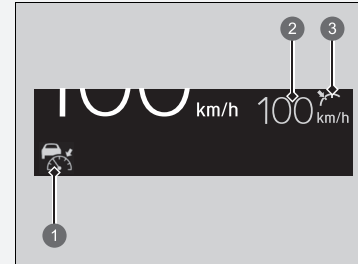
▶▶ Sådan annullerer du dit valg



- 1 Indikator for aktiv fartpilot med følgefunktion ved lav hastighed (hvid)
- 2 Tidligere indstillet hastighed (grå)
- 3 Indstillingsstatus (grå)

Den indstillede hastighed kan ikke indlæses eller genoptages, når den aktive fartpilot med følgefunktion ved lav hastighed er blevet deaktiveret med  knappen. Tryk på  knappen for at aktivere systemet, og indstil derefter den ønskede hastighed.

Automatisk annullering af den aktive fartpilot med følgefunktion ved lav hastighed kan også udløses af følgende årsager. I disse situationer aktiveres parkeringsbremsen automatisk.

- Førerens sikkerhedssele løsnes, når bilen holder stille.
- Bilen holder stille i mere end 10 minutter.
- Elsystemet afbrydes.

I følgende tilfælde afgives et lydssignal, den aktive fartpilot med følgefunktion ved lav hastighed deaktiveres, og  meddelelsen vises i førerinformationssystemet.

- Bilen har gentagne gange aktiveret bremserne for at opretholde den indstillede hastighed (du er f.eks. på vej ned ad en lang bakke).

Vognbaneassistent

Giver styreinput til at hjælpe med at holde bilen i midten af en registreret vognbane og giver mærkbare, hørbare og visuelle advarsler, hvis det registreres, at bilen er ved at bevæge sig ud af vognbanen.

■ Styreinputassistent

Systemet tilfører moment til styretøjet for at holde bilen mellem venstre og højre vognbanelinje. Det tilførte moment øges, hvis bilen nærmer sig en af vognbanelinjerne.

■ Mærkbare, hørbare og visuelle advarsler

Hurtige vibrationer i rattet, en hørbar advarsel og et advarselsdisplay advarer dig om, at bilen er ved at bevæge sig ud af en registreret vognbane.

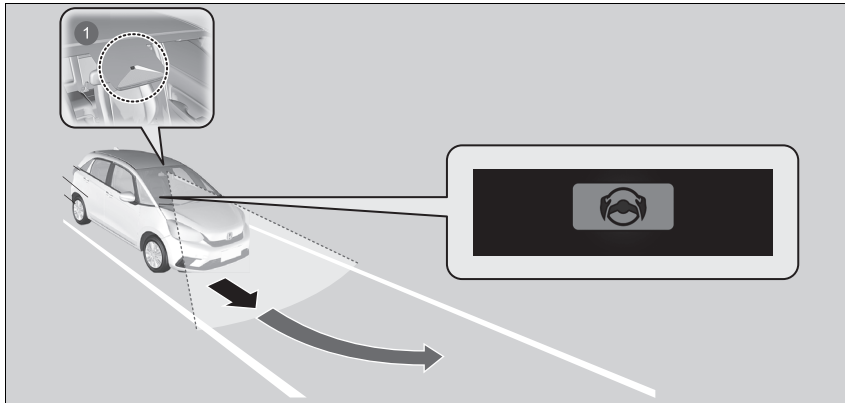

1 Frontkamera med bred visningstilstand: Overvåger vognbanelinjerne

» Vognbaneassistent

Vigtige sikkerhedspåmindelser

Vognbaneassistenten er kun ment som en hjælp. Den er ikke en erstatning for manuel styring. Systemet fungerer ikke, hvis du fjerner hænderne fra rattet eller undlader at styre bilen.

» Advarsels- og informationsmeddelelser i førerinformationssystemet S. 124

Læg ikke genstande på instrumentpanelet. Genstande kan spejle sig i forruden og forhindre korrekt registrering af vognbaner.

Vognbaneassistenten advarer dig kun, når den registrerer, at bilen er på vej ud af vognbanen, uden at et afviserblink er aktiveret. Vognbaneassistenten registrerer muligvis ikke alle vognbaneafmærkninger eller vognbaneoverskridelser; nøjagtigheden vil variere alt efter vejforholdene, hastigheden og vognbaneafmærkningernes tilstand. Det er altid dit ansvar at køre bilen sikkert og at undgå kollisioner.

Vognbaneassistenten er praktisk, når den anvendes på motorveje eller på veje med to vognbaner.

Du kan læse om håndtering af kameraet, der er udstyret med dette system.

» Frontkamera med bred visningstilstand S. 494

Vognbaneassistenten fungerer muligvis ikke korrekt eller slet ikke under visse forhold:

» Betingelser og begrænsninger for vognbaneassistent S. 474

Når du bruger afviserblinket ved vognbaneskift, tilsidesættes systemet og genoptages, når blinket slukkes.

Hvis du skifter vognbane uden at bruge afviserblinket, aktiveres vognbaneassistentens advarselsfunktioner, og der tilføres moment til styretøjet.

» Vognbaneassistent

Hvis det ikke lykkes at registrere vognbaner, bliver systemet midlertidigt annulleret. Når der registreres en vognbane, bliver systemet aktiveret igen automatisk.

■ Vognbaneassistent

Hjælper med at holde bilen i midten af vognbanen. Hvis bilen nærmer sig en hvid eller gul linje, bliver styrekraften i den elektriske servostyring mere udpræget.

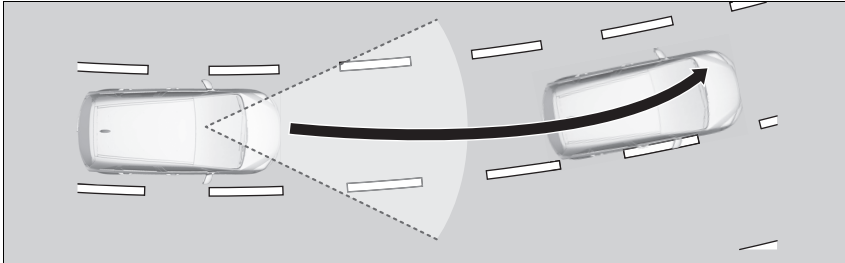

■ Advarselsfunktion til vognbaneassistent

Når bilen bevæger sig ind i advarselsområdet, advarer vognbaneassistenten med lette vibrationer i rattet og hørbare og visuelle advarsler.

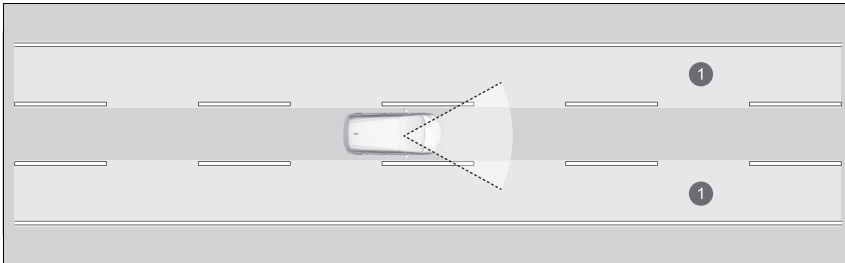

① Advarselsområde

⊠ Vognbaneassistent

Vognbaneassistenten vil muligvis ikke fungere efter hensigten på veje med skarpe sving, eller hvis bilen ofte skal standses og sættes i gang igen.

■ Hvornår systemet kan benyttes

Systemet kan benyttes, når følgende betingelser er opfyldt.

- Den vognbane, du kører i, har linjer på begge sider, og bilen er i midten af vognbanen.
- Bilen kører mellem 72 og 180 km/t.
- Du kører på en lige eller let kurvet vej.
- Afviserblinkene er slukket.
- Viskerne kører ikke med høj hastighed.

■ Sådan aktiveres systemet

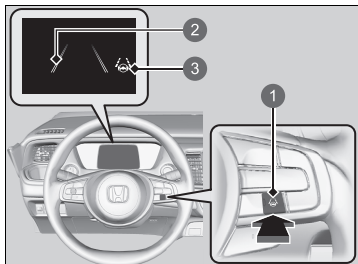

- 1 Knap til vognbaneassistent
- 2 Dobbelt optrukne linjer
- 3 Indikator for vognbaneassistent (grøn)

1. Tryk på knappen til vognbaneassistent.
 - De dobbelt optrukne linjer og indikatoren for vognbaneassistent (grøn) vises på instrumentet. Systemet aktiveres.

►► Hvornår systemet kan benyttes

Hvis bilen trækker mod enten venstre eller højre vognbanelinje som følge af, at systemet tilfører moment, skal du slukke for vognbaneassistenten og få bilen eftersat af en forhandler.

Sørg for at vedligeholde følgende, så systemet kan aktiveres korrekt:

- Hold altid forruden omkring kameraet ren.
- Pas ved rengøring af forruden på ikke at komme ruderens på kameralinsen.
- Rør ikke kameralinsen.
- Påsæt ikke et klistermærke i området omkring kameraet.

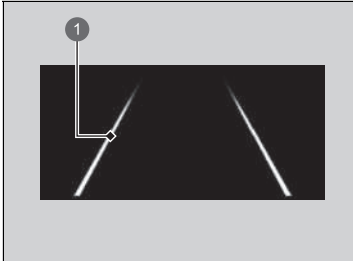

1 Vognbanelinje

2. Hold bilen nær midten af vognbanen under kørsel.
 - ▶ De dobbelt optrukne linjer skifter til fuldt optrukne linjer, når systemet begynder at fungere efter at have registreret vognbanelinjerne til venstre og højre.

■ Sådan annullerer du dit valg

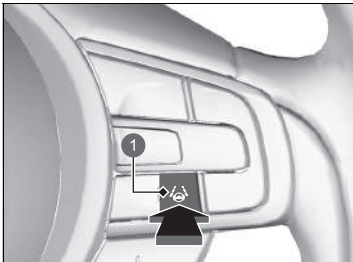

1 Knap til vognbaneassistent

Sådan deaktiveres vognbaneassistenten:
Tryk på knappen til vognbaneassistenten.

Vognbaneassistenten deaktiveres, hver gang du slår elsystemet til, også selv om du aktiverede den, sidste gang du kørte i bilen.

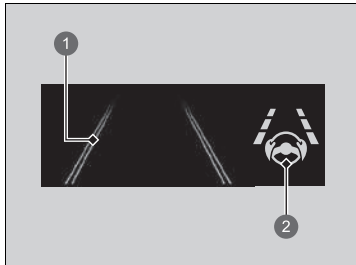

- ① Dobbelt optrukne linjer
- ② Indikator for vognbaneassistent (grøn)

Når vognbaneassistenten afbrydes, skifter vognbanelinjerne på instrumentet til dobbelt optrukne linjer, og der høres en biplyd (hvis systemet er aktiveret).

■ **Systemets funktion afbrydes, hvis du:**

- Indstiller vinduesviskerne til høj hastighed.
 - Når viskerne deaktiveres eller indstilles til **LO**, genoptages vognbaneassistenten.
- Reducerer kørehastigheden til ca. 64 km/t eller derunder.
 - Når kørehastigheden øges til ca. 72 km/t eller derover, genoptages vognbaneassistenten.
- Bilen kører mod højre eller venstre side af vognbanen.

■ Vognbaneassistenten kan automatisk blive afbrudt, hvis:

- Systemet ikke kan registrere vognbanelinjer.
- Rattet drejes hurtigt.
- Bilen ikke styres.
- Der køres igennem et skarpt sving.
- Der køres med en hastighed på mere end ca. 185 km/t.
- Når den udvidede vognbaneassistent aktiveres.

Når disse betingelser ikke længere findes, genoptages vognbaneassistenten automatisk.

■ Vognbaneassistenten kan automatisk blive annulleret, hvis:

I følgende tilfælde kan der vises dobbelt optrukne linjer på skærmen, bipperen kan eventuelt høres, og vognbaneassistenten kan blive annulleret automatisk:

- Kameraets temperatur bliver alt for høj.
- Kameraet bag bakspejlet eller området omkring kameraet, herunder forruden, er snavset.
- ABS- eller VSA-systemet aktiveres.

☒ Vognbaneassistenten kan automatisk blive afbrudt, hvis:

Du kan slå bipperen til og fra vha. førerinformationssystemet* eller audio-/informationsskærmen*.

☒ **Indstillinger*** S. 154

☒ **Funktioner, der kan tilpasses** S. 345

* Ikke tilgængelig på alle modeller

■ Betingelser og begrænsninger for vognbaneassistent

Systemet registrerer muligvis ikke vognbaneafmærkninger og kan derfor ikke holde bilen i midten af en vognbane under visse betingelser, herunder følgende:

■ Omgivende forhold

- Der er ringe kontrast mellem vognbaneafmærkningerne og vejbanen.
- Kørsel i dårligt vejr (regn, sne, tåge osv.).
- Kørsel på en snedækket eller våd vej.
- Kørsel mod lavtstående sol (f.eks. ved solopgang eller solnedgang).
- Skygger fra tilstødende genstande (træer, bygninger, rækværk, køretøjer osv.) er parallelle med hvide linjer (eller gule linjer).
- Pludselige ændringer mellem lys og mørke såsom kørsel ind og ud af en tunnel eller skyggen fra træer, bygninger osv.
- Kørsel i mørke om aftenen/natten eller et mørkt sted som f.eks. en tunnel (på grund af dårlige lysforhold registreres vognbaneafmærkninger eller vejbelægningen muligvis ikke).
- Afstanden mellem din bil og det forankørende køretøj er for kort, og vognbanelinjerne og vejbelægningen er utydelige.
- Der afspejles et kraftigt lys på vejen.

■ Vejforhold

- Ved kørsel på en vej med midlertidige vognbaneafmærkninger.
- Udviskede, flere eller forskellige vognbaneafmærkninger er synlige på vejbanen pga. vejreparationer eller gamle vognbaneafmærkninger.

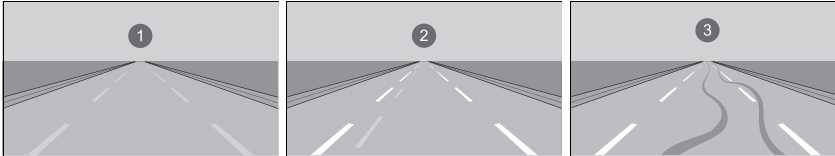

- 1 Udviskede vognbanemarkeringer 2 Dobbelte vognbaneafmærkninger 3 Hjulspor

- Vejbanen har indfletningslinjer, opdelingslinjer eller krydsende linjer i et vejkryds eller ved en fodgængerovergang.
- Vognbaneafmærkningerne er ekstremt smalle, brede eller skiftende.

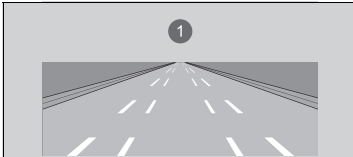

- 1 Meget brede og meget smalle kørebaner
- En del af vognbaneafmærkningerne er skjult af en genstand som f.eks. et køretøj.
 - Vejen er bakket, eller bilen nærmer sig en bakkekam.
 - Bilen ryster kraftigt på ujævne vejbaner.
 - Når genstande på vejen (kantsten, autoværn, master osv.) registreres som hvide linjer (eller gule linjer).
 - Kørsel på ujævne eller uasfalterede veje eller på ujævne overflader.

- Kørsel på veje med dobbelt optrukne linjer.
- Kørsel på snedækkede eller glatte veje.
- Vejbelægningen er delvist synlig på grund af sne eller pytter på vejen.
- Der er pytter eller en film af vand på vejbanen.
- Hvide linjer (eller gule linjer) kan ikke registreres korrekt på grund af vejforhold som f.eks. sving eller bakker.
- Kørsel på ikke-asfalterede veje eller i hjulspor.
- Passage gennem et vejkryds.

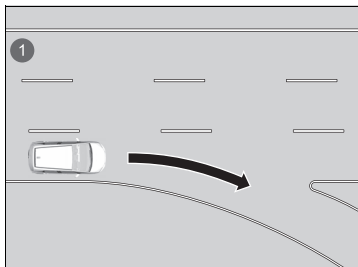

- 1 Kørebaner uden vognbanemarkeringer ved vejkryds

■ Bilens tilstand

- Når lyset er svagt på grund af snavs, der dækker forlygteglassene, eller hvis der er dårlig sigtbarhed et mørkt sted, fordi forlygterne er forkert indstillet.
- Fronten af kameraet er dækket af snavs, tåge, regn, mudder, våd sne, pakninger, tilbehør, klistermærker eller film på forruden.
- Kørsel i mørke om aftenen/natten eller et mørkt sted (f.eks. i en tunnel) med forlygterne slukket.
- Vinduesviskerne har ikke visket forruden helt ren.
- Unormale forhold for dæk eller hjul (forkert størrelse, forskellig størrelse eller konstruktion, forkert dæktryk osv.).
- Bilen hælder på grund af tung bagage i bagagerummet eller på bagsæderne.
- Affjedringen er blevet ændret.
- Der er monteret snekæder.

Udvidet vognbaneassistent

Afgiver advarsler og hjælper dig, når systemet registrerer en risiko for, at bilen krydser de registrerede vognbaneafmærkninger eller nærmer sig vejbelægningens yderste kant (græs- eller grusrabatten) eller et modkørende køretøj.

Sådan virker systemet

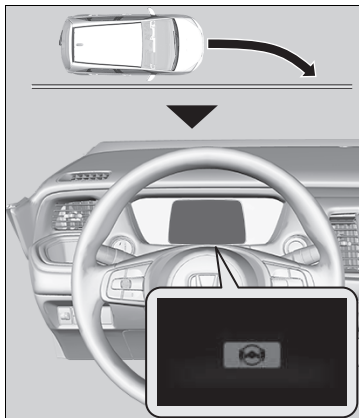

Frontkameraet, der sidder i toppen af forruden, overvåger vognbaneafmærkningerne i højre og venstre side med hvidt eller gult, vejbelægningens yderste kant (græs- eller grusrabatten) og modkørende køretøjer.

Hvis bilen nærmer sig registrerede vognbaneafmærkninger, vejbelægningens yderste kant (græs- eller grusrabatten) eller modkørende køretøjer, uden at afviserblinket er aktiveret, aktiveres systemet.

- Hvis systemet ikke kan registrere vognbaneafmærkninger (hvide eller gule), ydes der ingen hjælp for at undgå modkørende køretøjer, der nærmer sig. Ud over en visuel advarsel hjælper systemet med styringen og advarer dig med hurtige vibrationer i rattet for at hjælpe med at blive inden for den registrerede vognbane.

► **Indstillinger*** S. 154

► **Funktioner, der kan tilpasses** S. 345

Som en visuel advarsel vises meddelelsen  i førerinformationssystemet.

Udvidet vognbaneassistent

Vigtig sikkerhedspåmindelse

Ligesom alle andre hjælpesystemer har den udvidede vognbaneassistent sine begrænsninger.

Det kan resultere i en kollision, hvis du stoler for meget på den udvidede vognbaneassistent. Det er altid dit ansvar at holde bilen inden for din egen vognbane.

Den udvidede vognbaneassistent advarer dig, når systemet registrerer, at du nærmer dig vejbelægningens yderste kant (græs- eller grusrabatten) eller et modkørende køretøj, eller at du skifter til en anden vognbane uden at bruge afviserblinket. Den udvidede vognbaneassistent registrerer muligvis ikke alle vognbaneafmærkninger, og den registrerer muligvis heller ikke, hver gang bilen er ved at krydse en vognbaneafmærkning.

Den udvidede vognbaneassistent registrerer muligvis ikke, at du nærmer dig vejbelægningens yderste kant (græs- eller grusrabatten) eller et modkørende køretøj.

Den udvidede vognbaneassistent kan muligvis ikke hjælpe dig afhængigt af vejr-, hastigheds- eller vejforhold.

Den udvidede vognbaneassistent aktiveres ikke i ca. 15 sekunder, efter at elsystemet er slået til.

Du kan læse om håndtering af kameraet, der er udstyret med dette system.

► **Frontkamera med bred visningstilstand**

S. 494

Systemet annullerer hjælpefunktionerne, når du drejer på rattet for ikke at krydse de registrerede vognbaneafmærkninger.



Hvis systemet aktiveres flere gange uden at registrere reaktion fra førerens side, udsender systemet bilyde for at advare dig. Herefter stoppes den udvidede vognbaneassistents styring midlertidigt, og der udsendes kun en advarselslyd.

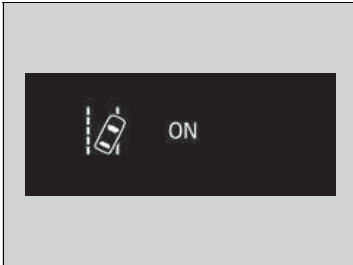

Efter et par minutter vises advarslen til venstre, og den udvidede vognbaneassistent genoptages.

* Ikke tilgængelig på alle modeller

FORTSÆTTES

Udvidet vognbaneassistent

Den udvidede vognbaneassistent fungerer muligvis ikke korrekt eller slet ikke under visse forhold:

➤ **Betingelser og begrænsninger for den udvidede vognbaneassistent** S. 483

Der er tidspunkter, hvor du muligvis ikke bemærker den udvidede vognbaneassistents funktioner på grund af din betjening af bilen eller vejbelægningens tilstand.

Hvis vognbaneassistenten er deaktiveret, og du har valgt **Tidlig** i de brugertilpassede funktioner vha. førerinformationssystemet* eller audio-/informationsskærmen*, vises meddelelsen nedenfor, hvis systemet registrerer en risiko for, at bilen krydser de registrerede vognbaneafmærkninger eller vejbelægningens yderste kant (græs- eller grusrabatten) eller kolliderer med et modkørende køretøj. Hvis du har valgt **Normal** eller **Forsinket**, vises meddelelsen kun, hvis bilen er ved at krydse vejbelægningens yderste kant eller kolliderer med et modkørende køretøj.

➤ **Indstillinger*** S. 154

➤ **Funktioner, der kan tilpasses** S. 345



» Udvidet vognbaneassistent

I følgende tilfælde lyder der en biplyd, en meddelelse relateret til den aktive fartpilot med følgefunktion ved lav hastighed vises i førerinformationssystemet, og bremsefunktionen, der styres af den udvidede vognbaneassistent, annulleres.

- Bilens gentagne gange aktiveret bremserne for at opretholde den indstillede hastighed (du er f.eks. på vej ned ad en lang bakke).

■ Sådan aktiveres systemet

Systemet forbereder sig på at søge efter vognbaneafmærkninger, når alle nedenstående betingelser er opfyldt:

- Vognbaneafmærkningerne er hvide (gule).
Bilen kører mellem ca. 72 og 180 km/t.
 - ▶ Når et modkørende køretøj kommer kørende
Bilen kører mellem ca. 30 og 180 km/t.
- Vejbelægningens yderste kant er en græs- eller grusrabat.
Bilen kører mellem ca. 30 og 180 km/t.
- Bilen kører på en lige eller let kurvet vej.
- Afviserblinkene er slukket.
- Viskerne kører ikke med høj hastighed.
- Bilen accelererer eller bremser ikke, og der drejes ikke på rattet.
- Systemet foretager et valg om, at føreren ikke aktivt accelererer, bremser og styrer.

☒ Sådan aktiveres systemet

Den udvidede vognbaneassistent kan blive deaktiveret automatisk, hvorved indikatoren (gul) for sikkerhedshjælp tændes og bliver ved med at lyse.

☒ Indikatorer S. 106

Den udvidede vognbaneassistents funktioner kan påvirkes, når bilen:

- Kører på den indvendige kantafmærkning i et sving eller uden for en vognbane.
- Kører i en smal vognbane.

■ Aktivering og deaktivering af den udvidede vognbaneassistent

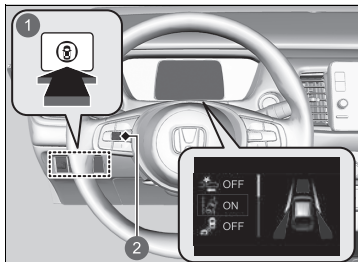

- 1 Kontakt til sikkerhedshjælp
- 2 Venstre vælgerhjul

Når du aktiverer og deaktiverer den udvidede vognbaneassistent, skal du benytte følgende fremgangsmåde:

1. Tryk på kontakten til sikkerhedshjælp.
2. Rul venstre vælgerhjul til  symbolet, og tryk på det.
 - ▶ Meddelelsen vises i førerinformationssystemet, når systemet slås til eller fra.

Den udvidede vognbaneassistent aktiveres, hver gang du aktiverer elsystemet, også selv om du deaktiverede systemet, sidste gang du kørte i bilen.

▶▶ Aktivering og deaktivering af den udvidede vognbaneassistent

Du kan også vælge sikkerhedshjælpens indhold fra førerinformationssystemet.

▶ Førerinformationssystem S. 140

Indikatorerne for aktiv fartpilot med følgefunktion ved lav hastighed, VSA-system, VSA-system deaktiveret, advarselssystem for lavt dæktryk/dæktrykadvarselssystem samt sikkerhedshjælp (gul) kan blive aktiveret sammen med en meddelelse på instrumentet, når du slår elsystemet til efter gentilslutning af 12 V batteriet. Kør en kort tur med mere end 20 km/t. De enkelte indikatorer skal slukke. Hvis nogen af dem ikke slukker, skal bilen efterses af en forhandler.

Betingelser og begrænsninger for den udvidede vognbaneassistent

Systemet vil muligvis ikke registrere vognbaneafmærkningerne og bilens position korrekt under visse forhold. Nogle eksempler på disse betingelser er angivet nedenfor.

■ Omgivende forhold

- Der er ringe kontrast mellem vognbaneafmærkningerne og vejbanen.
- Kørsel i dårligt vejr (regn, sne, tåge osv.).
- Kørsel på en snedækket eller våd vej.
- Kørsel mod lavtstående sol (f.eks. ved solopgang eller solnedgang).
- Skygger fra tilstødende genstande (træer, bygninger, rækværk, køretøjer osv.) er parallelle med hvide linjer (eller gule linjer).
- Pludselige ændringer mellem lys og mørke såsom kørsel ind og ud af en tunnel eller skyggen fra træer, bygninger osv.
- Der afspejles et kraftigt lys på vejen.
- Kørsel i mørke om aftenen/natten eller et mørkt sted som f.eks. en tunnel (på grund af dårlige lysforhold registreres vognbaneafmærkninger, vejbelægningen eller modkørende køretøjer muligvis ikke).
- Afstanden mellem din bil og det forankørende køretøj er for kort, og vognbanelinjerne og vejbelægningen er utydelige.
- Den yderste kant af vejen er omgivet af genstande, materialer osv., der ikke er græs eller grus.

■ Vejforhold

- Ved kørsel på en vej med midlertidige vognbaneafmærkninger.
- Udviskede, flere eller forskellige vognbaneafmærkninger er synlige på vejbanen pga. vejreparationer eller gamle vognbaneafmærkninger.
- Vejbanen har indfletningslinjer, opdelingslinjer eller krydsende linjer i et vejkryds eller ved en fodgængerovergang.
- Vognbaneafmærkningerne er ekstremt smalle, brede eller skiftende.
- En del af vognbaneafmærkningerne er skjult af en genstand som f.eks. et køretøj.
- Vejen er bakket, eller bilen nærmer sig en bakkekam.
- Bilen ryster kraftigt på ujævne vejbaner.
- Når genstande på vejen (kantsten, autoværn, master osv.) registreres som hvide linjer (eller gule linjer).
- Kørsel på ujævne eller uasfalterede veje eller på ujævne overflader.
- Kørsel på veje med dobbelt optrukne linjer.
- Kørsel på snedækkede eller glatte veje.
- Passage gennem et vejkryds.
- Vejbelægningen er kun delvist synlig på grund af sne eller pytter på vejen.
- Kørsel på ikke-asfalterede veje eller i hjulspor.
- Hvide linjer (eller gule linjer) kan ikke registreres korrekt på grund af vejforhold som f.eks. sving eller bakker.

■ Bilens tilstand

- Når lyset er svagt på grund af snavs, der dækker forlygteglassene, eller hvis der er dårlig sigtbarhed et mørkt sted, fordi forlygterne er forkert indstillet.
- Fronten af kameraet er dækket af snavs, tåge, regn, mudder, våd sne, pakninger, tilbehør, klistermærker eller film på forruden.
- Kørsel i mørke om aftenen/natten eller et mørkt sted (f.eks. i en tunnel) med forlygterne slukket.
- Når føreren træder på bremsepedalen og drejer rattet.
- Vinduesviskerne har ikke visket forruden helt ren.
- Unormale forhold for dæk eller hjul (forkert størrelse, forskellig størrelse eller konstruktion, forkert dæktryk osv.).
- Bilen hælder på grund af tung bagage i bagagerummet eller på bagsæderne.
- Der er monteret snekæder.
- Affjedringen er blevet ændret.

■ Eksempler på begrænsninger ved registrering af modkørende køretøjs tilstand

- Det modkørende køretøj eller det forankørende køretøj holder sidelæns.
- Det modkørende køretøj trækker pludseligt ind foran dig.
- Når det modkørende køretøj går i ét med baggrunden og forhindrer systemet i at registrere det.
- Forlygterne på et modkørende køretøj er tændt i den ene side eller er ikke tændt i den ene eller den anden side et mørkt sted.
- Afstanden mellem din bil og det modkørende køretøj er for kort.
- En del af det modkørende køretøj er ikke synlig på grund af et forankørende køretøj.
- Der er flere modkørende vognbaner eller svingbaner.
- Køretøjet i den tilstødende vognbane er parkeret eller bevæger sig med en meget lav hastighed.

■ **Eksempler på andre begrænsninger i forhold til systemets funktion**

- Når det modkørende køretøj har en speciel form.
- Når kameraet ikke kan identificere formen af det modkørende køretøj.

■ **Med lille risiko for en kollision**

Den udvidede vognbaneassistent kan aktivere systemet under nedenstående forhold.

- Bilen når ved kørsel gennem et sving til et punkt, hvor det modkørende køretøj er lige foran dig.

System til registrering af trafikskilte

Henleder din opmærksomhed på oplysninger på trafikskilte (såsom den aktuelle hastighedsbegrænsning og overhalingsforbud), som din bil netop har passeret, og viser dem på instrumentet.

■ Sådan virker systemet

Når kameraet, der er placeret bag bakspejlet, registrerer trafikskilte under kørslen, viser systemet dem, der er blevet genkendt som angivet for din bil. Skilteikonet vises, indtil et forudindstillet tidspunkt eller en forudindstillet afstand nås.

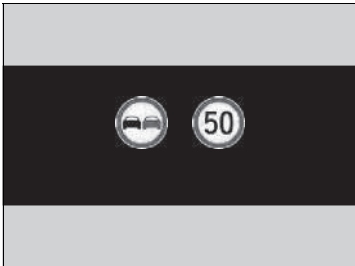

Skilteikonet kan også skifte til et andet ikon eller forsvinde, når:

- Punktet, hvor den pågældende hastighedsbegrænsning ikke længere gælder, eller andre angivne grænser registreres.
- Bilen kører ind på/forlader en motorvej.
- Du aktiverer afviserblinket i et vejkryds.

System til registrering af trafikskilte

Systemet er udviklet til at registrere trafikskilte, der overholder standarderne i Wien-konventionen. Det er ikke sikkert, at alle trafikskilte vises, men ingen trafikskilte, der står i vejkanterne, må ignoreres. Systemet fungerer ikke på de angivne trafikskilte i alle de lande, du rejser i, eller i alle situationer. Stol ikke for meget på systemet. Kør altid ved en hastighed, der passer til vejforholdene.

Påsæt aldrig folie eller andre genstande på forruden, som kan blokere for kameraets synsfelt og forårsage funktionsfejl. Skrammer, ridser og andre skader på forruden inden for kameraets synsfelt kan få systemet til at fungere unormalt. Hvis dette sker, anbefales det at udskifte forruden med en original forrude fra Honda. Hvis der foretages selv mindre reparationer inden for kameraets synsfelt, eller hvis der monteres en eftermarkedsforrude, kan det også få systemet til at fungere unormalt. Få en forhandler til at genkalibrere kameraet efter udskiftning af forruden. Korrekt kalibrering af kameraet er nødvendig, for at systemet kan fungere korrekt.

Systemet til registrering af trafikskilte aktiveres ikke i ca. 15 sekunder, efter at elsystemet er slået til.

Hvis systemet ikke registrerer trafikskilte, mens du kører, kan nedenstående ikon blive vist.

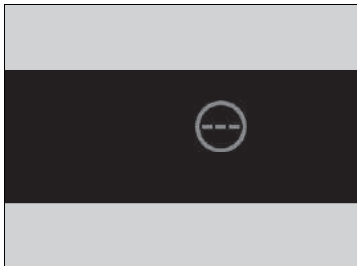

System til registrering af trafikskilte

For at hjælpe med til at reducere sandsynligheden for, at høje indvendige temperaturer får kameraets registreringssystem til at slukke under parkering, skal du finde et skyggefuldt område eller parkere bilen, så forenden vender væk fra solen. Hvis der bruges en solskærm, må denne ikke afskærme kamerahuset. Hvis kameraet afskærmes, kan varmen blive koncentreret på det.

Du kan læse om håndtering af kameraet, der er udstyret med dette system.

Frontkamera med bred visningstilstand

S. 494

▶▶ System til registrering af trafikskilte

Hvis bilen overstiger den registrerede hastighedsgrænse, begynder et ikon, der viser skiltet for hastighedsbegrænsning for det aktuelle område, at blinke på displayet.

▶ **Indstillinger*** S. 154

▶ **Funktioner, der kan tilpasses** S. 345

Systemets evne til nøjagtigt at oplyse føreren om hastighedsgrænsen er afhængig af visse forhold som de enheder, der vises på trafikskiltet, samt bilens hastighed og retning. I nogle tilfælde kan systemet vise falske advarsler eller andre unøjagtige oplysninger.

▶ **Betingelser og begrænsninger for systemet til registrering af trafikskilte** S. 490

Enheden for hastighedsgrænser (km/t eller mph) varierer fra land til land. Lige efter indtastning af et land, hvis enhed adskiller sig i forhold til enheden i det land, hvorfra du kom, fungerer systemet til registrering af trafikskilte muligvis ikke korrekt.

▶ **Skift måleenheder** S. 152

▶ **Indstillinger*** S. 154

▶ **Funktioner, der kan tilpasses** S. 345

* Ikke tilgængelig på alle modeller

■ Betingelser og begrænsninger for systemet til registrering af trafikskilte

Systemet til registrering af trafikskilte vil muligvis ikke kunne genkende trafikskilte i følgende tilfælde.

■ Omgivende forhold

- Kørsel mod lavtstående sol (f.eks. ved solopgang eller solnedgang).
- Der afspejles et kraftigt lys på vejen.
- Kørsel i mørke eller i mørke områder som f.eks. lange tunneler.
- Kørsel i dårligt vejr (regn, sne, tåge osv.).
- Pludselige ændringer mellem lys og mørke såsom kørsel ind og ud af en tunnel eller skyggen fra træer, bygninger osv.
- Vand sprøjtes op af eller sne blæses af et forankørende køretøj.

■ Vejforhold

- Bilen ryster kraftigt på ujævne vejbaner.

■ Bilens tilstand

- Når lyset er svagt på grund af snavs, der dækker forlygteglassene, eller hvis der er dårlig sigtbarhed et mørkt sted, fordi forlygterne er forkert indstillet.
- Fronten af kameraet er dækket af snavs, tåge, regn, mudder, våd sne, pakninger, tilbehør, klistermærker eller film på forruden.
- Vinduesviskerne har ikke visket forruden helt ren.
- Unormale forhold for dæk eller hjul (forkert størrelse, forskellig størrelse eller konstruktion, forkert dæktryk osv.).
- Bilen hælder på grund af tung bagage i bagagerummet eller på bagsæderne.
- Affjedringen er blevet ændret.
- Der er monteret snekæder.
- Kørsel i mørke om aftenen/natten eller et mørkt sted (f.eks. i en tunnel) med forlygterne slukket.

■ Betingelser og begrænsninger for systemet til registrering af trafikskilte

Når systemet til registrering af trafikskilte ikke fungerer korrekt, vises  på instrumentet. Hvis meddelelsen ikke forsvinder, skal bilen efterses af en forhandler.

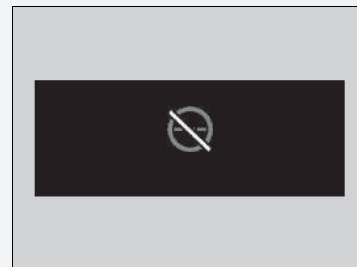

■ Trafikskiltets placering eller tilstand

- Skiltet sidder et sted, der gør det svært at finde.
- Skiltet er placeret langt væk fra bilen.
- Skiltet er placeret, hvor det er svært for forlygternes stråler at ramme.
- Skiltet er placeret på et hjørne eller i et sving.
- Skiltet er falmet eller bøjet.
- Skiltet er drejet eller beskadiget.
- Skiltet er dækket af mudder, sne eller is.
- En del af skiltet er skjult af træer eller er placeret i skyggen af et køretøj eller en anden genstand.
- Lys (f.eks. gadelamper) reflekteres på skiltets overflade, eller skiltet er skjult i skygge.
- Skiltet er for lyst eller for mørkt (elektriske skilte).
- Små skilte (ekstra skilte osv.).

■ Andre forhold

- Når du kører med høj hastighed.

Systemet til registrering af trafikskilte fungerer muligvis ikke korrekt og viser skilte, der ikke er i overensstemmelse med de gældende trafikregler for den pågældende vejstrækning, eller som slet ikke eksisterer, i følgende tilfælde:

- ▶ Et skilt for hastighedsbegrænsning viser muligvis en højere eller lavere hastighed end den aktuelle hastighedsgrænse.
- Der er et ekstra skilt med yderligere informationer som f.eks. vejr, tid, køretøjstype osv.
- Figurer på skiltet er vanskelige at læse (elektrisk skilt, tal på skiltene er slørede osv.).
- Skiltet står i nærheden af den vognbane, du kører i, selv om det ikke gælder for den pågældende vognbane, f.eks. et skilt for hastighedsbegrænsning, der er placeret i et vejkryds mellem en sidevej og en hovedvej.
- Der er ting, der i farve eller form registreres som genstande (lignende skilt, elektrisk skilt, struktur osv.).

■ Skilte, der vises på instrumentet

Der kan vises to trafikskilte samtidig ved siden af hinanden, når de registreres. Ikonet for hastighedsbegrænsning vises i højre side af skærbilledet. Ikonet for overhalingsforbud vises i venstre side. Eventuelle ekstra skilte, som angiver en hastighedsbegrænsning baseret på vejrforhold (sne osv.) eller et bestemt tidsrum, kan blive vist i begge sider.



- ❶ Skilt for overhalingsforbud*1
- ❷ Skilt for hastighedsbegrænsning
- ❸ Ekstra skilt for hastighedsbegrænsning baseret på forhold*2
- ❹ Skilt for hastighedsbegrænsning

Afhængigt af situationen kan *1 blive erstattet af *2, eller *2 kan blive vist i højre side.

Frontkamera med bred visningstilstand

Kameraet, der anvendes i systemer som f.eks. vognbaneassistent, udvidet vognbaneassistent, aktiv fartpilot med følgefunktion ved lav hastighed, system til registrering af trafikskilte og kollisionsbegrænsende bremsesystem, er beregnet til at registrere en genstand, der udløser aktiveringen af en af systemernes funktioner.

Kameraets placering og tips til håndtering

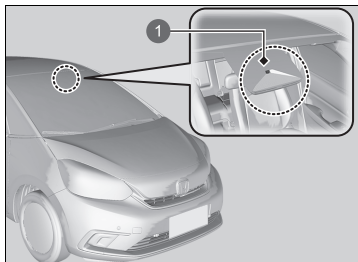

- 1 Frontkamera med bred visningstilstand

Dette kamera er placeret bag bakspejlet.

Reducér risikoen for, at høje kabinettemperaturer får kameraets registreringssystem til at slukke under parkering, ved at finde et skyggefuldt område eller parkere bilen, så forenden vender væk fra solen. Hvis der bruges en solskærm, må denne ikke afskærme kamerahuset. Hvis kameraet afskærmes, kan varmen blive koncentreret på det.

Frontkamera med bred visningstilstand

Påsæt aldrig folie eller andre genstande, som kan hindre kameraets udsyn og forårsage funktionsfejl, på forruden, motorhjelm eller kølergitteret.

Skrammer, ridser og andre skader på forruden inden for kameraets synsfelt kan få systemet til at fungere unormalt. Hvis dette sker, anbefales det at udskifte forruden med en original forrude fra Honda. Hvis der foretages selv mindre reparationer inden for kameraets synsfelt, eller hvis der monteres en eftermarkedsforrude, kan det også få systemet til at fungere unormalt.

Få en forhandler til at genkalibrere kameraet efter udskiftning af forruden. Korrekt kalibrering af kameraet er nødvendig, for at systemet kan fungere korrekt.

Læg ikke genstande på instrumentpanelet. De kan kaste lys tilbage på forruden og forhindre, at systemet registrerer vognbanelinjerne korrekt.

» Frontkamera med bred visningstilstand

Hvis meddelelsen  vises:

- Brug klimaanlægget til at afkøle kabinen, og brug om nødvendigt også afdugningsfunktionen med luftstrømmen rettet mod kameraet.
- Start med at køre bilen for at sænke forrudens temperatur, hvilket afkøler området omkring kameraet.

Hvis meddelelsen  vises:

- Parkér bilen et sikkert sted, og rengør forruden. Hvis meddelelsen ikke forsvinder, når du har rengjort forruden og kørt i et stykke tid, skal bilen efterses af en forhandler.

Bremsesystem

Parkeringsbremse

Brug parkeringsbremsen til at immobilisere bilen, når den er parkeret. Når parkeringsbremsen er aktiveret, kan du deaktivere den manuelt eller automatisk.



- 1 Kontakt til elektronisk parkeringsbremse



- 1 Kontakt til elektronisk parkeringsbremse

■ Sådan aktiveres parkeringsbremsen

Den elektroniske parkeringsbremse kan altid aktiveres, så længe bilen forsynes med strøm fra 12 V batteriet, uanset hvilken strømtilstand der er indstillet.

Aktivér kontakten til den elektroniske parkeringsbremse forsigtigt og sikkert.

- ▶ Indikatoren i kontakten tændes.
- ▶ Indikatoren for parkeringsbremsen og bremsesystemet (rød) tændes.

■ Sådan deaktiveres parkeringsbremsen

Strømtilstanden skal være indstillet til TIL, for at den elektroniske parkeringsbremse kan deaktiveres.

1. Træd på brems pedal.
2. Tryk på kontakten til den elektroniske parkeringsbremse.
 - ▶ Indikatoren i kontakten slukkes.
 - ▶ Indikatoren for parkeringsbremsen og bremsesystemet (rød) slukkes.

Manuel deaktivering af parkeringsbremsen vha. kontakten bidrager til at starte bilen langsomt og gradvist, når du holder på stejle bakker med forenden nedad.

»Bremsesystem

Når der trædes på brems pedal, hører du muligvis en snurrende lyd fra motorrummet. Det skyldes, at bremsesystemet er i brug, og det er normalt.

»Parkeringsbremse

Du kan muligvis høre aktiveringen af den elektroniske parkeringsbremse fra området omkring baghjulene, når du aktiverer eller deaktiverer parkeringsbremsen. Dette er helt normalt.

Brems pedalen bevæger sig måske lidt, når det elektroniske parkeringsbremsesystem er i funktion ved aktivering eller deaktivering af parkeringsbremsen. Dette er helt normalt.

Du kan ikke aktivere eller deaktivere parkeringsbremsen, hvis 12 V batteriet bliver fladt.

» Starthjælpsprocedure S. 610

Hvis du trækker op i kontakten til den elektroniske parkeringsbremse og holder den oppe under kørsel, aktiveres bremserne på alle fire hjul vha. det elektriske servobremsesystem, indtil bilen holder helt stille. Den elektroniske parkeringsbremse aktiveres derefter, og kontakten slippes.

■ Betjening af den automatiske parkeringsbremsefunktion

Hvis den automatiske parkeringsbremsefunktion er aktiveret:

- Parkeringsbremsen aktiveres automatisk, når du indstiller strømtilstanden til FRA.
- For at bekræfte, at parkeringsbremsen er aktiveret, skal du kontrollere, om indikatoren for parkeringsbremse og bremsesystem (rød) er tændt.

☒ Aktivering og deaktivering af den automatiske parkeringsbremsefunktion

S. 498

■ Automatisk deaktivering

Parkeringsbremsen deaktiveres automatisk, når der trædes på speederen.

Brug speederen til at deaktivere parkeringsbremsen, når du starter bilen, mens den holder på en bakke med forenden opad eller i en trafikprop.

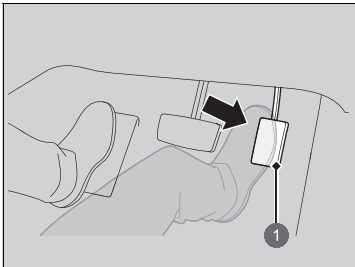

1 Speeder

Du kan deaktivere parkeringsbremsen automatisk, når:

- Førerens sikkerhedssele er spændt.
- Elsystemet er tændt.
- Hvis gearvælgeren ikke er i positionen **P** eller **N**.

Træd forsigtigt på speederen.

Når bilen holder på en bakke, kan det kræve et ekstra tråd på speederen at deaktivere den.

- Indikatoren for parkeringsbremsen og bremsesystemet (rød) slukkes.

☒ Parkeringsbremse

I følgende situationer fungerer parkeringsbremsen automatisk.

- Når bilen har holdt stille i mere end 10 minutter, mens den aktive fartpilot med følgefunktion ved lav hastighed er aktiveret.
- Når førerens sikkerhedssele spændes op, mens bilen automatisk er bragt til standsning af den aktive fartpilot med følgefunktion ved lav hastighed.
- Når elsystemet afbrydes, mens den aktive fartpilot med følgefunktion ved lav hastighed er aktiveret.
- Når bilen stopper med det automatiske bremseholdesystem aktiveret i mere end 10 minutter.
- Når førerens sikkerhedssele spændes op, mens bilen holder stille, og bremseholdesystemet er aktiveret.
- Når elsystemet slukkes, mens bremseholdesystemet er aktiveret.
- Når der opstår en fejl med bremseholdesystemet, mens dette er aktiveret.

Hvis parkeringsbremsen ikke kan deaktiveres automatisk, skal den deaktiveres manuelt.

Når bilen kører op ad bakke, kan det være nødvendigt at træde speederen længere ned for automatisk at deaktivere den elektroniske parkeringsbremse.

■ Aktivering og deaktivering af den automatiske parkeringsbremsefunktion

Når strømtilstanden er indstillet til TIL, skal du udføre følgende trin for enten at aktivere eller deaktivere den automatiske parkeringsbremsefunktion.

1. Sæt gearvælgeren i positionen **P**.
2. Uden at træde på bremsepedalen skal du trække op i kontakten til den elektroniske parkeringsbremse.
 - Kontrollér, at indikatoren for parkeringsbremsen og bremsesystemet er tændt.
3. Træk op i kontakten til parkeringsbremsen, og hold den dér. Når du hører en biplyd, skal du slippe kontakten, og inden for 3 sekunder skal du trække op i kontakten igen og holde den dér.
4. Når du hører en lyd, der indikerer, at proceduren er afsluttet, skal du slippe kontakten.
 - To bip indikerer, at funktionen er blevet aktiveret.
 - Ét bip indikerer, at funktionen er blevet deaktiveret.
 - Når du har aktiveret funktionen, forbliver parkeringsbremsen aktiveret, når du afbryder elsystemet.
 - For at bekræfte, at parkeringsbremsen er aktiveret, skal du kontrollere, om indikatoren for parkeringsbremse og bremsesystem (rød) er tændt.

Hvis du har brug for midlertidigt at deaktivere funktionen, i tilfælde af at bilen skal bugseres. Du kan følge nedenstående procedure.

1. Træd bremsepedalen ned, og stands bilen.
2. Indstil strømtilstanden til FRA, og tryk derefter kontakten til den elektroniske parkeringsbremse ned inden for 2 sekunder.
 - Indstillinger til aktivering og deaktivering for funktionen påvirkes ikke.
 - Før midlertidig deaktivering af funktionen skal du sørge for først at deaktivere det automatiske bremseholdesystem.
 - For at bekræfte, at parkeringsbremsen er aktiveret, skal du kontrollere, om indikatoren for parkeringsbremse og bremsesystem (rød) er tændt.

►► Parkeringsbremse

Parkeringsbremsen kan ikke deaktiveres automatisk, når følgende indikatorer er tændt:

- Fejlindikator
- Indikator for gearkassesystem

Parkeringsbremsen må ikke deaktiveres automatisk, når følgende indikatorer er tændt:

- Indikator for elsystem
- Indikator for parkeringsbremse og bremsesystem (rød)
- Indikator for VSA-system
- **ABS**-indikator
- Indikator for airbagsystem

►► Aktivering og deaktivering af den automatiske parkeringsbremsefunktion

Ved lave temperaturer kan parkeringsbremsen fryse til, hvis den aktiveres.

Når du parkerer bilen, skal du placere en stopklods ved hjulene og sørge for, at den automatiske parkeringsbremsefunktion er deaktiveret.

Når du vasker din bil i en bilvask af transportbåndtypen, eller når du får bugseret din bil, skal du deaktivere den automatiske parkeringsbremsefunktion og lade parkeringsbremsen være deaktiveret.

Fodbremse

Bilen er udstyret med skivebremser på alle fire hjul. Bremsassistenten øger bremseeffekten, når du træder hårdt på bremsepedalen i en nødsituation. ABS-systemet hjælper dig med at bevare kontrollen over bilen under hårde opbremsninger.

➤ **Bremseassistent** S. 504

➤ **Antiblokeringsystem (ABS)** S. 503

☒ Fodbremse

Kontrollér bremserne, når du har kørt i dybt vand, eller hvis der er meget vand på vejen. Tør bremserne om nødvendigt ved at træde let på bremsepedalen flere gange.

Hvis du hører en konstant metallisk friktionslyd, når du træder på bremsepedalen, skal bremseklodserne udskiftes. Få bilen eftersat af en forhandler.

Hvis du hele tiden bruger bremsepedalen ved kørsel ned ad en lang bakke, dannes der varme, hvilket mindsker bremseeffekten. Brug den regenerative bremsefunktion ved at fjerne foden fra speederen og skifte til positionen **B**.

Lad ikke foden hvile på bremsepedalen under kørsel, da det vil aktivere bremserne en smule, hvilket kan få dem til at miste effekten over tid og reducere bremseklodsernes levetid. Det vil også virke forvirrende på bagvedkørende bilister.

Automatisk bremseholdfunktion

Holder bremsen aktiveret, efter at bremsepedalen er sluppet, indtil der trædes på speederen. Du kan bruge systemet, mens bilen midlertidigt holder stille, f.eks. i et lyskryds og i tæt trafik.

Tilkobling af systemet



- 1 Knap til automatisk bremseholdfunktion
- 2 Tændes

Spænd sikkerhedsselen korrekt, og start elsystemet. Tryk på knappen til den automatiske bremseholdfunktion.

- Indikatoren for det automatiske bremseholdesystem tændes. Systemet tilkobles.

Automatisk bremseholdfunktion

ADVARSEL

Aktivering af det automatiske bremseholdesystem på stejle bakker eller glatte veje gør det stadig muligt for bilen at køre, hvis du fjerner foden fra bremsepedalen.

Hvis en bil bevæger sig uventet, kan det medføre en ulykke med alvorlig personskade eller dødsfald til følge.

Aktivér aldrig det automatiske bremseholdesystem, og stol ikke blindt på, at det forhindrer bilen i at bevæge sig, når den holder stille på en stejl bakke eller glatte veje.

ADVARSEL

Når det automatiske bremseholdesystem bruges til at parkere bilen, kan det medføre, at bilen bevæger sig uventet.

Hvis en bil bevæger sig uventet, kan det medføre en ulykke med alvorlig personskade eller dødsfald til følge.

Forlad aldrig bilen ved midlertidig bremsning med den automatiske bremseholdfunktion, og parkér altid bilen med gearvælgeren i **[P]** og med parkeringsbremsen aktiveret.

■ Aktivering af systemet

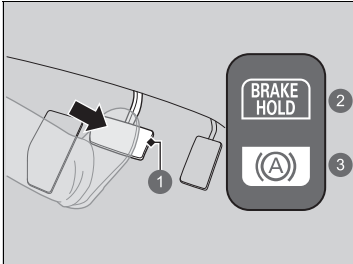

- ① Brems pedal
- ② Til
- ③ Tændes

Træd på bremsepedalen for at standse helt. Gearvælgeren må ikke være i positionen **P** eller **R**.

- Indikatoren for den automatiske bremseholdfunktion tændes. Der bremses i op til 10 minutter.
- Slip bremsepedalen, når indikatoren for den automatiske bremseholdfunktion tændes.

■ Annullering af systemet

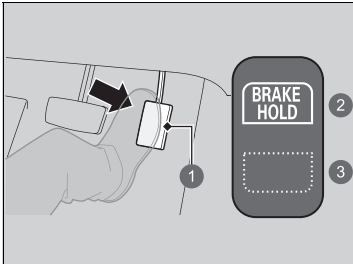

- ① Speeder
- ② Til
- ③ Slukkes

Træd på speederen, mens gearvælgeren er i en anden position end **P** eller **N**. Systemet annulleres, og bilen begynder at køre.

- Indikatoren for den automatiske bremseholdfunktion slukkes. Systemet er fortsat tændt.

■ Systemet annulleres automatisk, når:

- Du aktiverer parkeringsbremsen.
- Du træder bremsepedalen ned og sætter gearvælgeren i positionen **P** eller **R**.

■ Systemet annulleres automatisk, og parkeringsbremsen aktiveres, når:

- Der bremses i mere end 10 minutter.
- Førerens sikkerhedssele spændes op.
- Elsystemet afbrydes.
- Der opstår en fejl med det automatiske bremseholdesystem.

■ Deaktivering af det automatiske bremseholdesystem

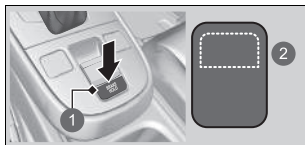

- 1 Knap til automatisk bremseholdefunktion
- 2 Slukkes

Mens systemet er aktiveret, skal du trykke på knappen til den automatiske bremseholdefunktion.

- Indikatoren for den automatiske bremseholdefunktion slukkes.

Hvis du vil deaktivere den automatiske bremseholdefunktion, mens systemet er i drift, skal du trykke på knappen til den automatiske bremseholdefunktion, mens bremsepedalen trædes ned.

►► Automatisk bremseholdefunktion

Mens systemet er aktiveret, kan du slukke for elsystemet eller parkere bilen på samme måde, som du plejer.

► Når den er standset S. 506

Uanset om systemet er tilkoblet eller aktiveret, deaktiveres den automatiske bremseholdefunktion, når der slukkes for elsystemet.

►► Deaktivering af det automatiske bremseholdesystem

Sørg for at deaktivere den automatiske bremseholdefunktion før vask i vaskehal.

Du hører muligvis en driftslyd, hvis bilen bevæger sig, mens det automatiske bremseholdesystem er aktiveret.

Antiblokeringsystem (ABS)

■ ABS-system

Medvirker til, at hjulene ikke blokerer, og hjælper dig med at bevare kontrollen over bilen ved at pumpe hurtigt på bremserne - langt hurtigere end du selv kan.

EBD-systemet (system til elektronisk bremsekræftfordeling), som er en integreret del af ABS-systemet, fordeler også bremsekræften mellem bilens forende og bagende i henhold til bilens belastning.

Du må aldrig pumpe på bremsepedalen. Lad ABS-systemet gøre arbejdet for dig ved altid at holde et fast, ensartet tryk på bremsepedalen. Dette kaldes nogle gange for tramp og styr.

■ Betjening af ABS-system

Bremsepedalen vil muligvis vibrere lidt, når ABS-systemet aktiveres. Træd på bremsepedalen, og hold den nede. På tør vej kan det være nødvendigt at træde hårdt på bremsepedalen, før ABS-systemet aktiveres. Du vil muligvis føle, at ABS-systemet aktiveres med det samme, hvis du prøver at standse på sne eller is.

ABS-systemet kan aktiveres, når der trædes på bremsepedalen ved kørsel på:

- Våde og snedækkede veje.
- Veje brolagt med sten.
- Veje med ujævne overflader som f.eks. huller, revner, brønde osv.

Når hastigheden falder til under 10 km/t, deaktiveres ABS-systemet.

» Antiblokeringsystem (ABS)

BEMÆRK / NOTE

ABS-systemet fungerer muligvis ikke korrekt, hvis der anvendes dæk af en forkert størrelse eller type.

Hvis **ABS**-indikatoren tændes under kørsel, kan der være en fejl i systemet.

Selv om den normale bremsefunktion ikke påvirkes, er det muligt, at ABS-systemet ikke fungerer. Få straks bilen efterset af en forhandler.

ABS-systemet er ikke beregnet til at reducere køretøjers bremsetider eller bremseafstande: Det er beregnet til at forhindre hjulblokade, som kan føre til udskridning og tab af kontrollen over køretøjet.

I følgende tilfælde kan bilen have brug for en længere bremseafstand end en bil uden ABS:

- Der køres på grov vejbelægning eller ujævne veje, f.eks. grus eller sne.
- Der er monteret snekæder på hjulene.

Følgende kan konstateres i ABS-systemet:

- Motorlyde, der kommer fra motorrummet, når bremsene aktiveres, eller når systemkontroller udføres, efter at elsystemet er blevet slået til, og mens bilen accelererer.
- Vibrationer i bremsepedal og/eller bilens karrosseri, når ABS-systemet aktiveres.

Disse vibrationer og lyde er normale i forbindelse med ABS-systemer og bør ikke give anledning til bekymring.

Bremseassistent

Systemet er konstrueret til at hjælpe føreren med at generere større bremsekraft, når der trædes hårdt på bremsepedalen ved katastrofeopbremsning.

■ Betjening af bremseassistenten

Træd bremsepedalen helt ned for at få mere effektiv bremsning.

Når bremseassistenten aktiveres, kan pedalen bevæge sig lidt, og du vil muligvis høre støj. Dette er helt normalt. Bliv ved med at holde bremsepedalen i bund.

Nødstopsignal

Aktiveres, når du bremsner hårdt op ved kørsel med 60 km/t eller derover, for at advare bagvedkørende bilister om pludselig opbremsning ved at blinke hurtigt med katastrofeblinket. Dette kan være med til at advare bagvedkørende bilister, så de kan træffe passende forholdsregler for at undgå en mulig kollision med din bil.

■ Når systemet aktiveres:

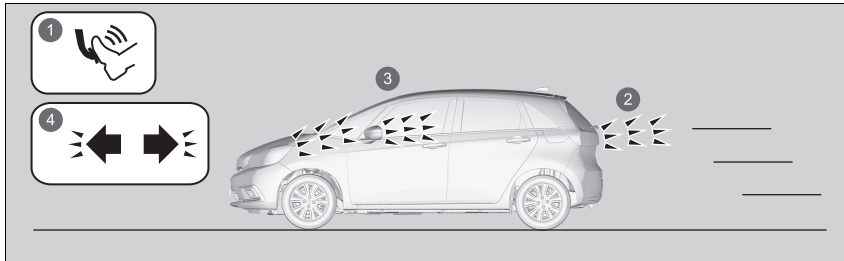

- 1 Hård opbremsning
- 2 Stoplygterne tændes
- 3 Katastrofeblinket blinker
- 4 Indikatorerne for katastrofeblinket blinker

Katastrofeblinket holder op med at blinke, når:

- Bremspedalen slippes.
- ABS-systemet deaktiveres.
- Bilens hastighedsreduktion bliver moderat.
- Der trykkes på knappen til katastrofeblinket.

▣ Nødstopsignal

Nødstopsystemet er ikke et system, som kan forhindre en mulig kollision med en bagvedkørende bil som følge af en hård opbremsning. Det aktiverer katastrofeblinket, mens du bremsner hårdt op. Det anbefales altid at undgå hård opbremsning, medmindre det er absolut nødvendigt.

Nødstopsystemet aktiveres ikke, hvis knappen til katastrofeblinket er trykket ned.

Hvis ABS-systemet holder op med at virke i et vist stykke tid under opbremsning, vil nødstopsignalet muligvis ikke blive aktiveret overhovedet.

Når den er standset

1. Træd bremsepedalen helt ned.
2. Mens du træder bremsepedalen ned, skal du langsomt trække op i kontakten til den elektroniske parkeringsbremse, indtil den er helt oppe.
3. Flyt gearvælgeren til positionen **P**.
4. Afbryd elsystemet.
 - ▶ Indikatoren for parkeringsbremsen og bremsesystemet slukkes efter ca. 30 sekunder.

Sørg for altid at aktivere parkeringsbremsen, især hvis du holder parkeret på en skråning.

» Parkering af bilen

⚠ ADVARSEL

Bilen kan risikere at rulle væk, hvis du forlader den uden at sikre dig, at parkeringsbremsen er aktiveret.

En bil, der ruller væk, kan medføre en ulykke med alvorlig personskade eller dødsfald til følge.

Du skal altid have foden på bremsepedalen, indtil du har bekræftet, at **P** vises på indikatoren for gearvælgerposition.

Undlad at parkere bilen i nærheden af brændbare materialer såsom tørt græs, olie eller tømmer. Varmen fra udstødningen kan forårsage brand.

» Når den er standset

BEMÆRK / NOTE

Følgende kan beskadige drivlinjen:

- Hvis du træder på speederen og bremsepedalen samtidig.
- Hvis du skifter til [P], før bilen er standset helt.

Når bilen vender op ad bakke, må du ikke holde den ved at træde på speederen.

Det kan få elsystemet til at overophede eller svigte.

Ved ekstremt lave temperaturer er der risiko for, at parkeringsbremsen fryser til, hvis den aktiveres. Hvis så lave temperaturer forventes, skal du lade være med at aktivere parkeringsbremsen. Hvis du bliver nødt til at parkere bilen på en skråning, skal du i stedet dreje forhjulene, så de rammer kantstenen, hvis bilen ruller ned ad skråningen, eller du skal blokere hjulene, så bilen ikke kan bevæge sig. Hvis du ikke tager en af disse forholdsregler, er der risiko for, at bilen ruller ned ad skråningen og forulykker.

Parkeringssensorsystem*

Hjørne- og midtersensorerne registrerer forhindringer omkring bilen, og bippen angiver sammen med førerinformationssystemet og audio-/informationsskærmen den omtrentlige afstand mellem bilen og forhindringen.

■ Sensorernes placering og rækkevidde

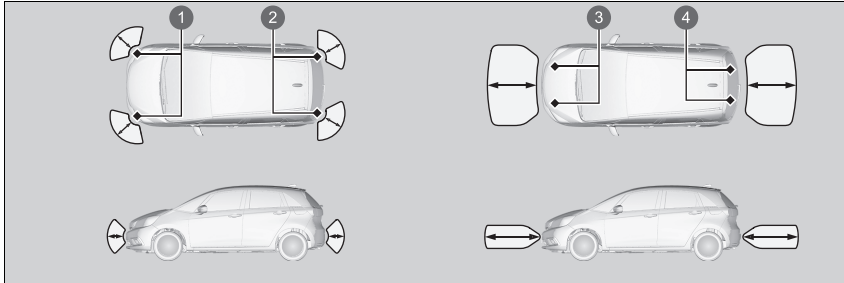

- 1 Forreste hjørnesensorer
- 2 Bageste hjørnesensorer
- 3 Forreste midtersensorer
- 4 Bageste midtersensorer

►► Parkeringssensorsystem*

Selv når systemet er aktiveret, skal du altid kontrollere, at der ikke er forhindringer i nærheden af bilen, før du parkerer.

Systemet fungerer muligvis ikke korrekt, hvis:

- Sensorerne er dækket med sne, is, mudder eller snavs.
- Bilen kører på ujævn grund såsom græs, bump eller en bakke.
- Bilen har været ude i varmt eller koldt vejr.
- Systemet påvirkes af apparater, der udsender ultralydsbølger.
- Kørsel i dårligt vejr.

Systemet kan muligvis ikke registrere følgende:

- Tynde eller lave genstande.
- Lydabsorbierende materialer såsom sne, bomuld eller en svamp.
- Genstande direkte under kofangeren.

Der må ikke monteres tilbehør på eller omkring sensorerne.

Når du indstiller strømtilstanden til TIL, vil systemet være i den tidligere valgte indstilling.

■ Aktivering og deaktivering af parkeringssensorsystemet

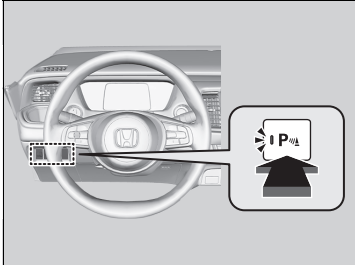

Med strømtilstanden indstillet til TIL trykkes der på knappen til parkeringssensorsystemet for at aktivere eller deaktivere systemet. Indikatoren i knappen lyser, når systemet er aktiveret.

De forreste hjørnesensorer, de bageste midtersensorer og de bageste hjørnesensorer begynder at registrere forhindringer, når gearvælgeren er i **R**, og kørehastigheden er mindre end 8 km/t.

De forreste hjørnesensorer og de forreste midtersensorer begynder at registrere forhindringer, når gearvælgeren er i alle andre positioner end **P** eller **R**, og kørehastigheden er mindre end 8 km/t.

Modeller med bakkamera med multivisning

■ Betjening af skærmen

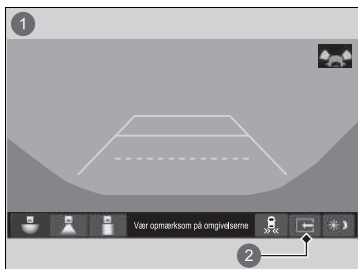

Fanen med opdelt skærm forsvinder, og den delte visning vender tilbage til den sidste kameravisningstilstand i følgende situationer:

- Hvis parkeringssensorsystemet slukkes.
- Hvis der er en fejl i systemet.

- 1 Opdelt visning fra
- 2 Fane for opdelt skærm
- 3 Opdelt visning til

■ Når afstanden mellem bilen og forhindringerne bliver kortere

Bipinterval	Afstand mellem kofanger og forhindring		Indikator	Førerinformationssystem/audio-/informationsskærm
	Hjørnesensorer	Midtersensorer		
Moderat	—	Ca. 110-60 cm	Gul ^{*1} , tændes	
Kort	Ca. 60-45 cm	Ca. 60-45 cm	Gul, tændes	
Meget kort	Ca. 45-35 cm	Ca. 45-35 cm		
Kontinuerligt	Ca. 35 cm eller mindre	Ca. 35 cm eller mindre	Rød, tændes	

*1: På dette trin er det kun midtersensorerne, der registrerer forhindringer.

1 Der tændes indikatorer dér, hvor sensoren registrerer en forhindring.

Bakzoneassistent*

Overvåger de bageste hjørneområder vha. radarsensorerne ved bakning og advarer dig, hvis der registreres et køretøj, som nærmer sig fra et af de bageste hjørner.

Systemet er især praktisk, når du bakker ud af en parkeringsplads.

⊠ Bakzoneassistent*

⚠ ADVARSEL

Bakzoneassistenten kan ikke registrere alle køretøjer, der måtte nærme sig, og vil muligvis slet ikke kunne registrere et køretøj, der nærmer sig.

Hvis du ikke selv ser efter, om det er sikkert at bakke med bilen, før du gør det, kan det medføre en kollision.

Stol ikke kun på systemet, når du bakker; husk altid også at bruge spejlene, og kig bagud og til siderne, før du bakker.

Lydsignalet fra parkeringssensorsystemet tilsidesætter lydsignalet fra bakzoneassistenten, når sensorerne registrerer forhindringer i det nærmeste område.

* Ikke tilgængelig på alle modeller

■ Sådan virker systemet

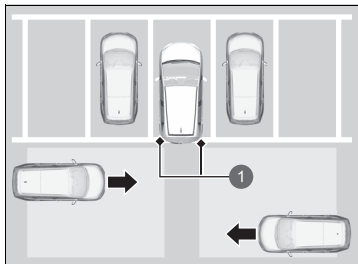

- ① Radarsensorer:
Under bagkofangerens hjørner.

Når et køretøj registreres at nærme sig fra et af de bageste hjørner, advarer bakzoneassistenten dig med et lydsignal, og der vises en advarsel.

Systemet aktiveres, når:

- Strømtilstanden er indstillet til TIL.
- Bakzoneassistenten er aktiveret.
 - **Aktivering og deaktivering af bakzoneassistenten** S. 517
 - **Funktioner, der kan tilpasses** S. 345
- Gearvælgeren er i **R**.
- Bilen kører med 5 km/t eller derunder.

►► Bakzoneassistent*

Bakzoneassistenten registrerer muligvis ikke et køretøj, der nærmer sig, eller registrerer det med forsinkelse, eller advarer om registrering, selv om der ikke er noget køretøj, der nærmer sig, i følgende situationer:

- En forhindring som f.eks. et andet køretøj eller en mur i nærheden af din bils bagkofanger blokerer radarsensorens rækkevidde.
 - Din bil kører med en hastighed på ca. 5 km/t eller derover.
 - Et køretøj nærmer sig ved en anden hastighed end mellem ca. 10 km/t og 25 km/t.
 - Systemet opfanger ekstern interferens såsom andre radarsensorer fra et andet køretøj eller kraftige radiobølger sendt fra et anlæg i nærheden.
 - Et af bagkofangerens hjørner er dækket af sne, is, mudder eller snavs.
 - Vejret er dårligt.
 - Bilen befinder sig på en skråning.
 - Din bil hænger med bagenden pga. stor belastning på bagakslen.
 - Din bil bakker hen imod en mur, en stolpe, et andet køretøj osv.
 - Bagkofangeren eller sensorerne har været repareret forkert, eller bagkofangeren er blevet deformet.
- Få bilen eftersat af en forhandler.

Systemet vil ikke registrere et køretøj, der nærmer sig direkte bag din bil, og giver heller ikke advarsler om et registreret køretøj, når det bevæger sig lige bag din bil.

Systemet giver ikke advarsler om et køretøj, der bevæger sig væk fra din bil, og det kan registrere eller advare om fodgængere, cykler eller stationære genstande.

►► Bakzoneassistent*

For at sikre korrekt funktion skal hjørneområdet på bagkofangeren altid holdes rent.
Dæk ikke området ved bagkofangerens hjørner med mærkater eller klistermærker af nogen art.

* Ikke tilgængelig på alle modeller

■ Når systemet registrerer et køretøj

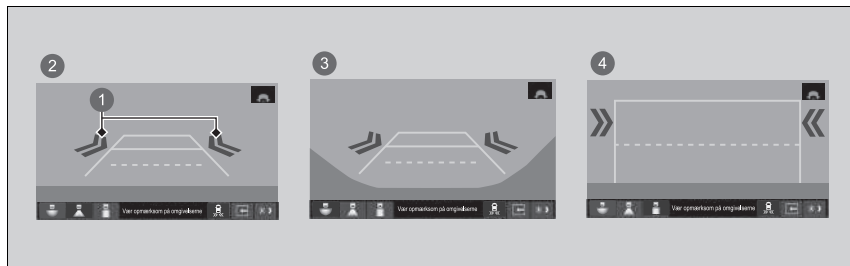

- ① Pileikon
- ② Normal visning
- ③ Bred visning
- ④ Visning i fugleperspektiv

Der vises et pileikon på den side, hvor et køretøj nærmer sig, på audio-/informationskærmen.

►► Når systemet registrerer et køretøj

Hvis **[S]** nederst til højre skifter til et gult **[S]**, når gearvælgeren er i positionen **[R]**, kan der have samlet sig mudder, sne, is eller andet snavs i nærheden af sensoren. Systemet afbrydes midlertidigt. Kontrollér kofangerhjørnerne for eventuelle forhindringer, og rengør området grundigt efter behov.

Hvis **[R]** tændes, når gearvælgeren er i **[R]**, kan der være et problem med bakkameraet og bakzoneassistenten. Brug ikke systemet, og få bilen efterset af en forhandler.

Hvis displayet forbliver det samme med gearvælgeren i **[R]**, kan der være et problem med bakkameraet og bakzoneassistenten. Brug ikke systemet, og få bilen efterset af en forhandler.

■ Aktivering og deaktivering af bakzoneassistenten

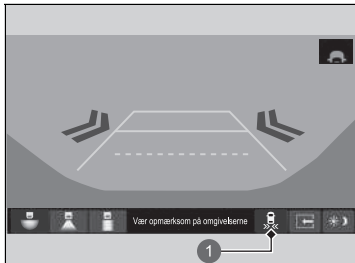

1  ikon

Tryk her for at aktivere og deaktivere systemet. Indikatoren tændes, når systemet er aktivt. Du kan også tænde og slukke for systemet vha. funktionen på audio-/informationskærmen, der kan tilpasses.

► **Funktioner, der kan tilpasses** S. 345

Om dit bakkamera med multivisning

Audio-/informationsskærmen kan vise området bag ved bilen. Displayet ændres automatisk til visning bagud, når gearvælgeren sættes i positionen **R**.

Visningsområde for bakkamera med multivisning

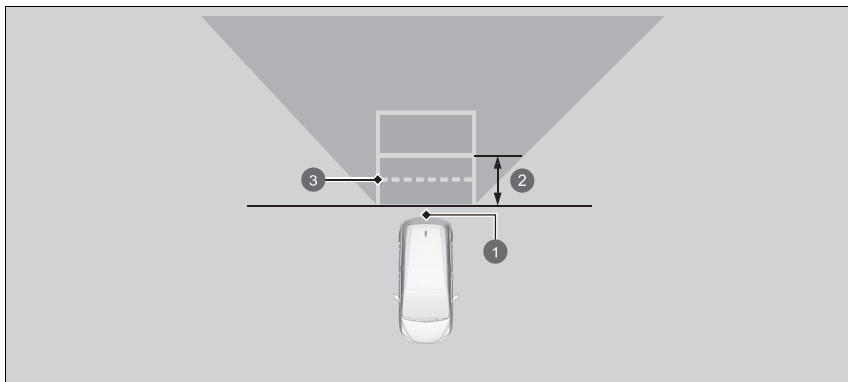

- 1 Kamera
- 2 Ca. 1 m
- 3 Område for åben bagklap

Om dit bakkamera med multivisning





Bakkameraets synsfelt er begrænset. Du kan ikke se kofangerens hjørner, eller hvad der er under kofangeren. Bakkameraets specielle optik får også genstande til at se ud, som om de er tættere på eller længere væk, end de faktisk er.

Kontrollér ved selvsyn, at det er sikkert at køre, før du bakker. Visse forhold (såsom vejr, lys og høje temperaturer) kan også begrænse bakkameraets udsyn. Stol ikke blindt på bakskærmen, da den ikke giver dig alle de oplysninger om forholdene bag ved bilen, som du har brug for.

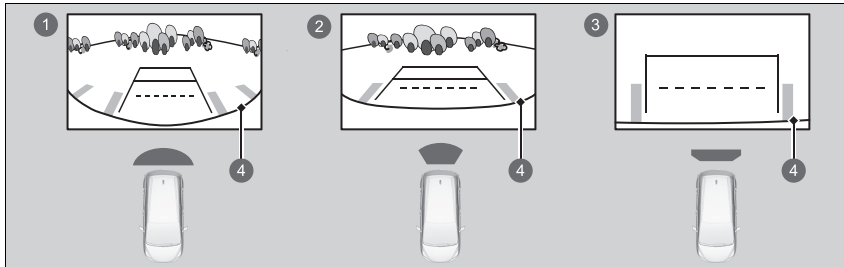
Hvis kameratealinsen er dækket af snavs eller fugt, rengøres linsen med en blød og fugtig klud.

Bakskærmen kan vise tre forskellige kameratilstande på audio-/informationskærmen.
Tryk på det relevante ikon for at skifte tilstand.



- 1  Bred visningstilstand
- 2  Normal visningstilstand
- 3  Visningstilstand i fugleperspektiv
- 4  Kofanger

- Hvis du sidst anvendte bred visningstilstand eller normal visningstilstand, aktiveres samme tilstand, næste gang du sætter gearvælgeren i positionen **R**.
- Hvis du sidst anvendte visningstilstand i fugleperspektiv, før du slukkede elsystemet, vælges bred visningstilstand, næste gang du indstiller strømtilstanden til TIL og sætter gearvælgeren i positionen **R**.
- Hvis du anvendte visningstilstand i fugleperspektiv i mere end 10 sekunder, efter at du skiftede ud af positionen **R**, aktiveres bred visningstilstand, næste gang du sætter gearvælgeren i positionen **R**.

Om dit bakkamera med multivisning

Du kan ændre indstillingerne **Fast vejledning** og **Dynamisk vejledning**.

► **Funktioner, der kan tilpasses** S. 345

Fast vejledning

TIL: Der vises pejlestreger, når du sætter gearvælgeren i positionen **R**.

FRA: Der vises ikke nogen pejlestreger.

Dynamisk vejledning

TIL: Pejlestregerne flytter sig i henhold til rattets retning.

FRA: Pejlestregerne flytter sig ikke.

Oplysninger om brændstof

■ Anbefalet brændstof

Undtagen modeller til Jordan, Libanon, Marokko og Tunesien

Benzin/benzin iblandet ætanol i henhold til EN 228 standarderne

Blyfri benzin/benzin iblandet ætanol op til E10 (90% benzin og 10% ætanol), oktantal 95 eller højere

Modeller til Jordan, Libanon, Marokko og Tunesien

Blyfri benzin med et oktantal på 95 eller derover

Bilen er konstrueret til at køre på blyfri benzin med et oktantal på 95 eller derover.

Hvis dette oktantal ikke kan fås, kan almindelig blyfri benzin med et oktantal på 91 eller derover bruges midlertidigt.

Brug af almindelig blyfri benzin kan forårsage metalliske bankelyde fra motoren og vil nedsætte motorydelsen. Længere tids brug af almindelig lavoktanbenzin kan forårsage motorskader.

■ Tankindhold: 40 l

» Oplysninger om brændstof

BEMÆRK / NOTE

Brug af benzin, der indeholder bly, kan medføre følgende risici:

- Skader på udstødningssystemet, herunder katalysatoren
- Skader på motoren og brændstofsyste­met
- Ødelæggende virkning på motoren og andre systemer

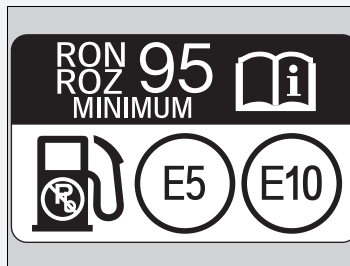

Oxygeneret brændstof

Oxygeneret brændstof er blandet med benzin og ætanol eller andre stoffer. Bilen er også konstrueret til at køre på oxygeneret brændstof med op til 10% ætanol efter rumfang og op til 22% ETBE efter rumfang i henhold til EN 228 standarderne. Bed din forhandler om flere oplysninger.

Påfyldning af brændstof

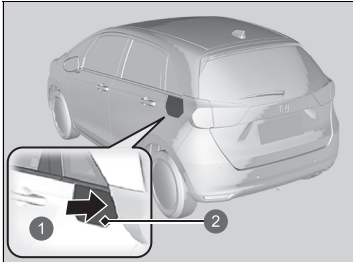

- 1 Tryk på
- 2 Brændstofklap

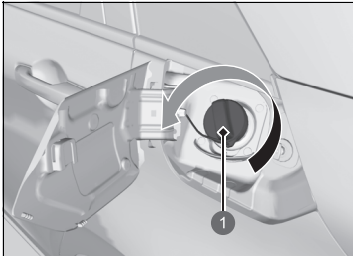

- 1 Dæksel

1. Stop bilen med tankstanderen til venstre for bilens bagende.
2. Afbryd elsystemet.
3. Lås førerdøren op med hovedkontakten til centrallåsen eller låsetappen.
 - Brændstofklappen på ydersiden af bilen låses op.
4. Tryk på kanten af brændstofklappen for at få den til at vippe en smule op.
5. Fjern langsomt brændstofdækslet. Hvis du hører lyden af luft, som strømmer ud, skal du vente, indtil det stopper, og derefter dreje langsomt på dækslet for at åbne det.

►► Påfyldning af brændstof

⚠ ADVARSEL

Benzin er meget brandfarligt og eksplosivt. Forkert håndtering af brændstof kan medføre forbrænding eller alvorlig personskade.

- Afbryd elsystemet, og hold varme, gnister og åben ild væk.
- Påfyld kun brændstof udenfor.
- Tør straks spildt brændstof op.

Påfyldningspistolen stopper automatisk og efterlader plads nok i tanken til, at brændstoffet ikke flyder over i tilfælde af temperaturændringer.

Påfyld ikke mere brændstof, når påfyldningen er stoppet automatisk. Hvis der påfyldes mere brændstof, kan det få tanken til at flyde over.

Brændstofklappen og dens låsemekanisme kan tage permanent skade, hvis brændstofklappen tvinges i, mens førerdøren er låst.

Brug låsetappen eller hovedkontakten til centrallåsen til at åbne brændstofklappen. Bildørene og brændstofklappen låses automatisk igen, hvis fjernbetjeningen benyttes. Denne kan deaktiveres ved kortvarigt at åbne og derefter lukke førerdøren.

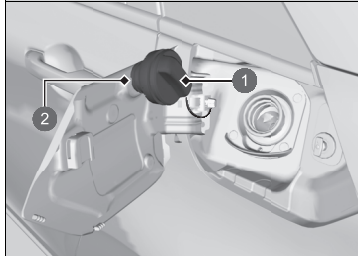

- 1 Dækslet
- 2 Holder

6. Hæng dækslet på holderen.
7. Sæt påfyldningspistolen helt ind i påfyldningsstudsens.
 - Når tanken er fuld, slår påfyldningspistolen automatisk fra. På denne måde efterlades der plads nok i tanken til, at brændstoffet ikke flyder over i tilfælde af temperaturændringer.
8. Efter påfyldning sættes brændstofdækslet på plads og spændes ved at dreje det, indtil du hører mindst ét klik.
 - Luk brændstofklappen med hånden.

Forbedring af brændstoføkonomien og reduktion af CO₂-emissionerne

Om det er muligt at forbedre brændstoføkonomien og reducere CO₂-emissionerne afhænger af flere faktorer, herunder kørselsforhold, vægt, tomgangstid, kørevaner og bilens tilstand. Afhængigt af disse samt andre faktorer opnår du eller opnår du ikke den normerede brændstoføkonomi for denne bil.

Vedligeholdelse og brændstoføkonomi

Du kan optimere brændstoføkonomien gennem korrekt vedligeholdelse af bilen. Følg vedligeholdelsesplanen, og rådfør dig om nødvendigt med garantibogen. I biler uden servicepåmindelsessystem skal du følge vedligeholdelsesplanen.

Vedligeholdelsesplan* S. 535

- Brug motorolie med den anbefalede viskositet.

Anbefalet motorolie S. 546

- Overhold det angivne dæktryk.
- Overbelast ikke bilen med for meget bagage.
- Hold bilen ren. Om vinteren kan ophobning af sne og mudder på bilens underside øge vægten og vindmodstanden.

Forbedring af brændstoføkonomien og reduktion af CO₂-emissionerne

Direkte beregning er den anbefalede metode til at bestemme det faktiske brændstofforbrug under kørslen.

$$\begin{array}{ccccccc} \boxed{100} & \times & \boxed{\text{Liter brændstof}} & \div & \boxed{\text{Tilbagelagte kilometer}} & = & \boxed{\text{Liter pr. 100 km}} \\ \boxed{\text{Tilbagelagte miles}} & \div & \boxed{\text{Gallons brændstof}} & = & \boxed{\text{Miles pr. gallon}} & & \end{array}$$

* Ikke tilgængelig på alle modeller

Vedligeholdelse

Dette afsnit indeholder grundlæggende oplysninger om vedligeholdelse.



Før vedligeholdelse

Eftersyn og vedligeholdelse	526
Sikkerhed ved udførelse af vedligeholdelse	527
Reserve dele og væsker brugt ved vedligeholdelse	528
Om servicearbejde.....	529
Servicepåmindelsessystem *	530
Vedligeholdelsesplan *	535
Vedligeholdelse under motorhjelm	
Vedligeholdelsespunkter under motorhjelm.....	543
Åbning af motorhjelm.....	544

Anbefalet motorolie.....	546
Oliekontrol	549
Påfyldning af motorolie.....	550
Kølesystem	551
Gearolie.....	554
Bremsevæske.....	555
Påfyldning af sprinklervæske.....	556
Brændstoffilter	557
Udskiftning af pærer	558
Kontrol og udskiftning af viskerblade	563
Kontrol og udskiftning af dæk	
Kontrol af dæk.....	568
Slidindikatormærker	569

Dæklevetid.....	569
Udskiftning af dæk og hjul	570
Dækrotation.....	571
Sneudstyr	572
12 V batteri	573
Vedligeholdelse af fjernbetjeningen	
Udskiftning af knapcellebatteriet	579
Vedligeholdelse af klimaanlæg	580
Rengøring	
Vedligeholdelse af kabinen	584
Udvendig vedligeholdelse	586
Tilbehør og ændringer	589

* Ikke tilgængelig på alle modeller

Eftersyn og vedligeholdelse

Udfør alle anførte eftersyns- og vedligeholdelsesopgaver for at sikre, at bilen er i god stand, og af hensyn til sikkerheden. Hvis du bemærker noget unormalt (støj, lugt, lav bremsevæskestand, olierester på jorden osv.), skal du få bilen eftersat af en forhandler. Se servicebogen*, der fulgte med bilen/vedligeholdelsesplanen i denne instruktionsbog for yderligere oplysninger om vedligeholdelse og eftersyn.

➤ **Vedligeholdelsesplan*** S. 535

Typen af eftersyn og vedligeholdelse

■ Daglige eftersyn

Foretag eftersyn før lange køreture, når du vasker bilen eller påfylder brændstof.

■ Periodiske eftersyn

- Kontrollér bremsevæskestanden én gang om måneden.
 - **Bremsevæske** S. 555
- Kontrollér dæktrykket én gang om måneden. Undersøg slidbanen for slitage og fremmedlegemer.
 - **Kontrol og udskiftning af dæk** S. 568
- Kontrollér alle udvendige lygter én gang om måneden.
 - **Udskiftning af pærer** S. 558
- Kontrollér viskerbladene mindst én gang hvert halve år.
 - **Kontrol og udskiftning af viskerblade** S. 563

Sikkerhed ved udførelse af vedligeholdelse

Nogle af de vigtigste sikkerhedsforanstaltninger er beskrevet nedenfor. Vi kan dog ikke advare om alle eventuelle farer i forbindelse med udførelse af vedligeholdelse. Det er kun dig, der kan beslutte, om du bør udføre en given opgave.

Sikkerhed under vedligeholdelse

- Hold 12 V batteriet, hele højspændingssystemet og alle brændstofdele væk fra åben ild, gnister og cigaretter for at mindske risikoen for brand eller eksplosion.
- Efterlad aldrig klude, servietter eller andre brændbare genstande under motorhjelm.
► Varme fra motoren og udstødningen kan antænde dem og forårsage brand.
- Brug et kommercielt tilgængeligt smøre- eller rengøringsmiddel (ikke benzin) til rengøring af dele.
- Brug sikkerhedsbriller og beskyttelsesbeklædning ved arbejde med 12 V batteriet eller med trykluft.
- Udstødningsgas indeholder kulilte, som er en giftig og dødbringende gas.
► Lad kun motoren køre, hvis der er tilstrækkelig ventilation.

► Sikkerhed ved udførelse af vedligeholdelse

⚠ ADVARSEL

Utilstrækkelig vedligeholdelse af bilen eller manglende udbedring af en fejl før kørsel kan forårsage kollision med alvorlig personskade eller dødsfald til følge.

Følg altid anbefalingerne vedrørende eftersyn og vedligeholdelse samt vedligeholdelsesplanen i denne instruktionsbog/servicebogen*.

⚠ ADVARSEL

Hvis vedligeholdelsesanvisningerne og sikkerhedsforanstaltningerne ikke overholdes, kan det medføre alvorlig personskade eller dødsfald.

Følg altid procedurerne og sikkerhedsforanstaltningerne i instruktionsbogen.

* Ikke tilgængelig på alle modeller

■ **Bilsikkerhed**

- Bilen skal holde stille.
 - Kontrollér, at bilen er parkeret på en plan overflade, at parkeringsbremsen er aktiveret, og at elsystemet er slukket.
- Pas på varme dele, da de kan forårsage forbrændinger.
 - Lad elsystemet (inklusive benzinmotoren og udstødningssystemet) køle af, før du kommer i kontakt med bilens dele.
- Pas på bevægelige dele, da de kan forårsage personskade.
 - Lad være med slå elsystemet til, medmindre du får besked på det, og sørg for, at hænder og andre kropsdele ikke kommer i kontakt med bevægelige dele. Når strømtilstanden er slået til, kan motoren starte automatisk, eller kølerblæseren kan starte, uden at motoren kører.
- Rør ikke ved højspændingsbatteriet eller -kablerne (orange).

Reserve dele og væsker brugt ved vedligeholdelse

Det tilrådes at bruge originale Honda dele og væsker ved udførelse af vedligeholdelse og service på bilen. Originale Honda dele er fremstillet i overensstemmelse med samme høje kvalitetsstandarder som Honda biler.

Om servicearbejde

Hvis servicepåmindelsessystemet er tilgængeligt i bilen, informeres du via førerinformationssystemet om, hvornår bilen skal have udført servicearbejde. Se servicebogen*, der fulgte med bilen, for en forklaring af de servicekoder, der vises på displayet.

📖 **Servicepåmindelsessystem*** S. 530

Hvis servicepåmindelsessystemet ikke er tilgængeligt, følges vedligeholdelsesplanen i servicebogen*, der fulgte med bilen.

Hvis der ikke fulgte en servicebog med bilen, følges vedligeholdelsesplanen i denne instruktionsbog.

📖 **Vedligeholdelsesplan*** S. 535

📖 Om servicearbejde

Modeller med servicepåmindelsessystem

Hvis du har planer om at tage bilen uden for de lande, hvor servicepåmindelsessystemet gælder, skal du rådføre dig med din forhandler om, hvordan du registrerer dine servicepåmindelsesoplysninger og planlægger dit servicearbejde efter forholdene i det pågældende land.

* Ikke tilgængelig på alle modeller

Indeholder oplysninger om, hvilke servicepunkter der skal udføres. Servicepunkterne vises med en kode og et ikon. Systemet fortæller dig, hvornår du skal tage bilen til en forhandler på baggrund af resterende dage.

Når tiden for næste serviceeftersyn nærmer sig, er inde eller er overskredet, vises et advarselsikon også i førerinformationssystemet, hver gang du indstiller strømtilstanden til TIL.

»Servicepåmindelsessystem*

Du kan vælge at få vist en tilhørende advarselsmeddelelse sammen med advarselsikonet i førerinformationssystemet.

■ Visning af servicepåmindelsesoplysninger

1. Indstil strømtilstanden til TIL.
2. Tryk på  knappen (hjem).
3. Rul på venstre vælgerhjul, indtil  vises.
4. Tryk på venstre vælgerhjul for at gå til skærbilledet for servicepåmindelsesoplysninger. Vedligeholdelsespunktet/-erne vises i førerinformationssystemet sammen med umiddelbart forestående servicepunkter.

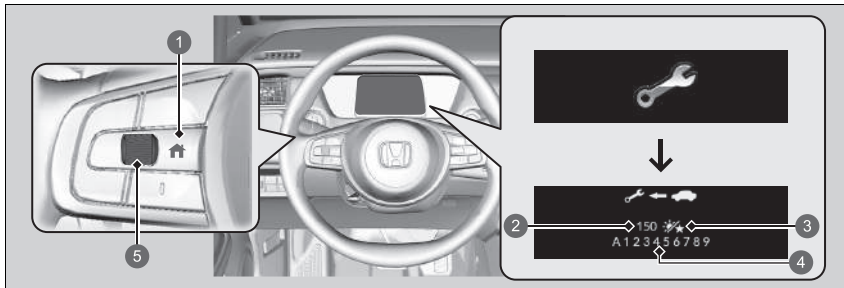







- 1  knap (hjem)
- 2 Resterende dage
- 3 Dagsikon
- 4 Kode(r) for vedligeholdelsespunkter
- 5 Venstre vælgerhjul

Indikatoren for systemmeddelelse (ⓘ) tændes, samtidig med at servicepåmindelsesoplysningerne vises.

►► Visning af servicepåmindelsesoplysninger

Ud fra driftsforholdene for motoren og motorolien beregner systemet de resterende dage, før næste serviceeftersyn skal udføres.

Advarselsikoner og servicepåmindelsesoplysninger i førerinformationssystemet

Advarselsikon	Servicepåmindelsesoplysninger	Forklaring	Oplysninger
<p>Serviceeftersyn snarligt påkrævet</p> 		<p>Et eller flere af servicepunkterne skal udføres inden for 30 dage. De resterende dage er vurderet ud fra kørselsforholdene.</p>	<p>Den resterende tid tælles ned i dage.</p>
<p>Serviceeftersyn påkrævet nu</p> 		<p>Et eller flere af servicepunkterne skal udføres inden for 10 dage. De resterende dage er vurderet ud fra kørselsforholdene.</p>	<p>Få det anførte servicearbejde udført hurtigst muligt.</p>
<p>Serviceeftersyn overskredet</p> 		<p>Det anførte servicearbejde er stadigvæk ikke blevet udført, når den resterende tid har nået 0.</p>	<p>Bilen har passeret tidspunktet for påkrævet service. Få straks servicearbejdet udført, og sørg for at få nulstillet servicepåmindelsessystemet.</p>

■ Servicepåmindelsespunkter

Servicepunkterne, der vises i førerinformationssystemet, vises med en kode og et ikon. Se servicebogen*, der fulgte med bilen, for en forklaring af de forskellige servicepåmindelseskoder og -ikoner.

■ Servicepåmindelsessystemets tilgængelighed

Selv om servicepåmindelsesoplysningerne vises i førerinformationssystemet, når der trykkes på  knappen (hjem), er der visse lande, hvor dette system ikke er tilgængeligt. Se servicebogen*, der fulgte med bilen, eller spørg en forhandler, om du kan bruge servicepåmindelsessystemet.

☒ Servicepåmindelsessystemets tilgængelighed

Hvis du har planer om at tage bilen uden for de lande, hvor servicepåmindelsessystemet gælder, skal du rådføre dig med din forhandler om, hvordan du registrerer dine servicepåmindelsesoplysninger og planlægger dit servicearbejde efter forholdene i det pågældende land.

* Ikke tilgængelig på alle modeller

Nulstilling af displayet

Nulstil servicepåmindelsesvisningen, hvis du har udført servicearbejde.

1. Indstil strømtilstanden til TIL.
2. Tryk på  knappen (hjem).
3. Rul på venstre vælgerhjul, indtil  vises.
4. Tryk på venstre vælgerhjul for at gå til skærmbilledet for servicepåmindelsesoplysninger.
5. Tryk på og hold venstre vælgerhjul inde, indtil nulstillingstilstanden vises.
6. Rul venstre vælgerhjul, og vælg **Nulstil** (du kan også vælge **Annullér** for at afslutte processen).
7. Tryk på venstre vælgerhjul for at nulstille det valgte punkt.
8. Gentag fra trin 5, hvis der er andre punkter, du vil nulstille.

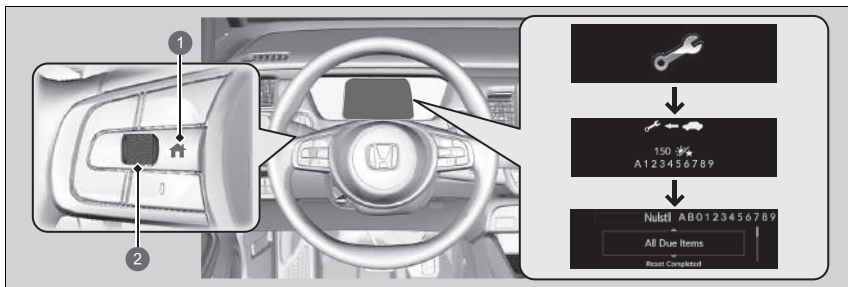

- 1  knap (hjem)
- 2 Venstre vælgerhjul

»Nulstilling af displayet

BEMÆRK / NOTE

Unkladelse af at nulstille servicepåmindelsesoplysningerne efter udført servicearbejde medfører, at systemet viser forkerte vedligeholdelsesintervaller, hvilket kan medføre alvorlige mekaniske problemer.

Modeller med lydanlæg med farvedisplay

Du kan også nulstille servicepåmindelsessystemets informationsdisplay vha. førerinformationssystemet.

 **Indstillinger*** S. 154

Modeller med lydanlæg med standarddisplay

Du kan også nulstille servicepåmindelsessystemets informationsdisplay vha. audio/informationsskærmen.

 **Funktioner, der kan tilpasses** S. 345

Forhandleren nulstiller servicepåmindelsesvisningen, når det nødvendige servicearbejde er udført. Hvis andre end en forhandler udfører servicearbejde, skal du selv nulstille servicepåmindelsesvisningen.

Hvis der fulgte en servicebog med bilen, finder du vedligeholdelsesplanen i servicebogen. Til biler uden servicebog henvises til følgende vedligeholdelsesplaner.

Vedligeholdelsesplanen skitserer det vedligeholdelsesarbejde, der som minimum skal udføres for at sikre, at bilen kører uden problemer. Afhængigt af lokale og klimatiske forskelle vil det muligvis være nødvendigt med ekstra vedligeholdelse. Se garantibogen for en mere detaljeret beskrivelse.

Vedligeholdelsesarbejdet skal udføres af korrekt uddannede teknikere og med det korrekte udstyr. Din autoriserede forhandler opfylder alle disse krav.

* Ikke tilgængelig på alle modeller

Undtagen modeller til Ukraine uden servicebog

Udfør vedligeholdelse ved det angivne kilometertal eller tidspunkt - alt efter hvad der kommer først.	km x 1.000	20	40	60	80	100	120	140	160	180	200
	måneder	12	24	36	48	60	72	84	96	108	120
Udskift motorolien	Normale kørselsforhold	For hver 10.000 km eller hvert år									
	Særlige kørselsforhold	For hver 5.000 km eller hvert halve år									
Udskift motoroliefilteret	Normale kørselsforhold	For hver 20.000 km eller hvert 2. år									
	Særlige kørselsforhold	For hver 10.000 km eller hvert år									
Udskift luftfilterelementet	For hver 30.000 km										
Kontroller ventilspillerummet* ¹	For hver 120.000 km										
Udskift tændrørene	For hver 100.000 km										

*1: Registreringsmetode

Justér ventilerne i forbindelse med 120.000 km serviceeftersynet, hvis de støjer.

Udfør vedligeholdelse ved det angivne kilometertal eller tidspunkt - alt efter hvad der kommer først.	km x 1.000	20	40	60	80	100	120	140	160	180	200
	måneder	12	24	36	48	60	72	84	96	108	120
Udskift kølevæsken		Efter 200.000 km eller 10 år og derefter for hver 100.000 km eller hvert 5. år									
Udskift gearolien	Normale kørselsforhold	150.000 km eller 6 år									
	Særlige kørselsforhold	75.000 km eller 3 år									
Udskift støv- og pollenfilteret		•	•	•	•	•	•	•	•	•	•
Kontrollér for- og bagbremserne		For hver 10.000 km eller hvert år									
Udskift brændstoffilteret	Normale kørselsforhold	For hver 180.000 km									
	Særlige kørselsforhold	For hver 110.000 km*1									
Udskift bremsevæsken		Hvert 3. år									
Kontrollér udløbsdatoen på flasken til det midlertidige reparationssæt		Hvert år									
Byt om på dækkene (kontrollér dæktrykket samt dækkenes tilstand mindst én gang om måneden)		For hver 10.000 km									
Efterse følgende dele:											
Drivakselmanchetter		For hver 10.000 km eller hvert år									
Forbindelsesstænger, tandstangshus og manchetter											
Ophængskomponenter											
Bremseslanger og -rør (herunder ABS/VSA)		•	•	•	•	•	•	•	•	•	•
Udstødningssystem											
Brændstofrør og -tilslutninger		•	•	•	•	•	•	•	•	•	•
Alle væskestande samt væskernes tilstand											

*1: Det anbefales, at du udskifter brændstoffilteret, hvis det brændstof, du anvender, mistænkes for at være forurennet med støv osv., da filteret ellers kan blive tilstoppet tidligere.

Modeller til Ukraine

Udfør vedligeholdelse ved det angivne kilometertal eller tidspunkt - alt efter hvad der kommer først.	km x 1.000	15	30	45	60	75	90	105	120	135	150	165	180	195
	måneder	12	24	36	48	60	72	84	96	108	120	132	144	156
Udskift motorolien	Normale kørselsforhold	•	•	•	•	•	•	•	•	•	•	•	•	•
	Særlige kørselsforhold	For hver 7.500 km eller hvert halve år												
Udskift motoroliefilteret	Normale kørselsforhold	•	•	•	•	•	•	•	•	•	•	•	•	•
	Særlige kørselsforhold	For hver 7.500 km eller hvert år												
Udskift luftfilterelementet		For hver 30.000 km												
Kontrollér ventilspillerummet*1		For hver 120.000 km												
Udskift tændrørene		For hver 120.000 km (kontrollér dem for hver: 15.000 km)												
Udskift kølevæskan		Efter 200.000 km eller 10 år og derefter for hver 100.000 km eller hvert 5. år												
Udskift gearolien		For hver 80.000 km eller 4 år												
Udskift støv- og pollenfilteret		•	•	•	•	•	•	•	•	•	•	•	•	•
Kontrollér for- og bagbremsene		•	•	•	•	•	•	•	•	•	•	•	•	•
Udskift brændstoffilteret	Normale kørselsforhold	For hver 180.000 km												
	Særlige kørselsforhold	For hver 105.000 km*2												
Udskift bremsevæsken		Hvert 3. år												
Kontrollér udløbsdatoen for flasken til dækreparationssættet		Hvert år												
Byt om på dækkene (kontrollér dæktrykket samt dækkenes tilstand mindst én gang om måneden)		For hver 15.000 km												
Kontrollér lygternes indstilling		•	•	•	•	•	•	•	•	•	•	•	•	•

*1: Registreringsmetode

Justér ventilerne i forbindelse med 120.000 km serviceeftersynet, hvis de støjer.

*2: Det anbefales, at du udskifter brændstoffilteret, hvis det brændstof, du anvender, mistænkes for at være forurennet med støv osv., da filteret ellers kan blive tilstoppet tidligere.

Udfør vedligeholdelse ved det angivne kilometertal eller tidspunkt - alt efter hvad der kommer først.	km x 1.000	15	30	45	60	75	90	105	120	135	150	165	180	195
	måneder	12	24	36	48	60	72	84	96	108	120	132	144	156
Prøvekør (støj, stabilitet, instrumentbrættets funktion)		•	•	•	•	•	•	•	•	•	•	•	•	•

Efterse følgende dele:

Drivakselmanchetter														
Forbindelsesstænger, tandstangshus og manchetter														
Ophængskomponenter														
Bremseslanger og -rør (herunder ABS/VSA)	•	•	•	•	•	•	•	•	•	•	•	•	•	•
Udstødningssystem														
Brændstofrør og -tilslutninger														
Alle væskestande samt væskernes tilstand														

Modeller uden servicebog

Hvis du kører bilen under særlige kørselsforhold, skal følgende servicepunkter udføres efter planen for særlige kørselsforhold.

Punkter	Betingelse
Motorolie og oliefilter	A, B, C, D og E
Gearolie	B, D

►► Vedligeholdelsesplan*

Forholdene betragtes som særlige, når du kører:

- A. Mindre end 8 km eller mindre end 16 km i frosttemperaturer pr. tur.
- B. Ved ekstremt varme temperaturer over 35 °C.
- C. I tomgang i lang tid eller ved lange perioder med hyppig standsning og igangsætning.
- D. Med læs på taget eller i bjerge.
- E. På mudrede, støvede eller afisede veje.

Servicepåtegninger (på biler uden servicebog)

Få serviceforhandleren til at registrere alt påkrævet servicearbejde herunder. Gem kvitteringer for alt arbejde udført på bilen.

Undtagen modeller til Ukraine

Km eller måned	Dato	Underskrift eller stempel
20.000 km (eller 12 måneder)		
40.000 km (eller 24 måneder)		
60.000 km (eller 36 måneder)		
80.000 km (eller 48 måneder)		
100.000 km (eller 60 måneder)		
120.000 km (eller 72 måneder)		
140.000 km (eller 84 måneder)		
160.000 km (eller 96 måneder)		
180.000 km (eller 108 måneder)		
200.000 km (eller 120 måneder)		

Modeller til Ukraine

	Km eller måned	Dato	Underskrift eller stempel
15.000 km (eller 12 måneder)			
30.000 km (eller 24 måneder)			
45.000 km (eller 36 måneder)			
60.000 km (eller 48 måneder)			
75.000 km (eller 60 måneder)			
90.000 km (eller 72 måneder)			
105.000 km (eller 84 måneder)			
120.000 km (eller 96 måneder)			
135.000 km (eller 108 måneder)			
150.000 km (eller 120 måneder)			
165.000 km (eller 132 måneder)			
180.000 km (eller 144 måneder)			
195.000 km (eller 156 måneder)			

Vedligeholdelsespunkter under motorhjelmen

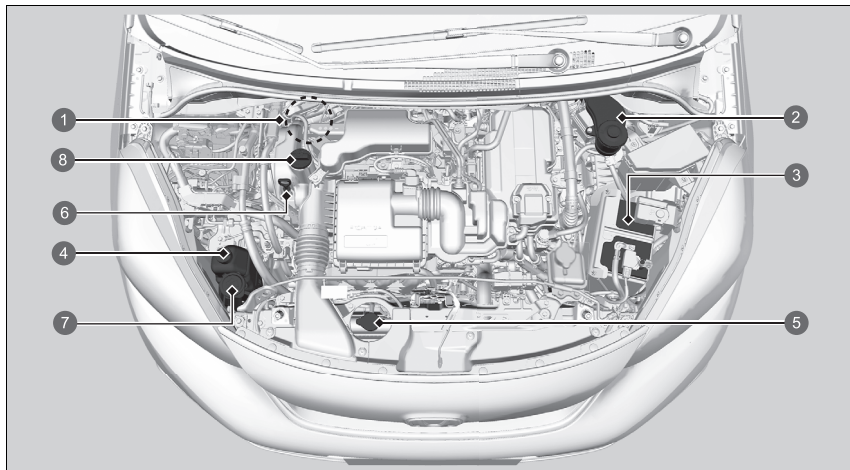

- | | | | |
|---|---|---|------------------------------|
| 1 | Bremsevæske (sort hætte) (højrestyret model) | 5 | Kølerdæksel |
| 2 | Bremsevæske (sort hætte) (venstestyret model) | 6 | Motoroliepind (orange) |
| 3 | 12 V batteri | 7 | Sprinklervæske (blåt dæksel) |
| 4 | Reservetank til motorkølevæske | 8 | Oliepåfyldningsdæksel |

Åbning af motorhjelm

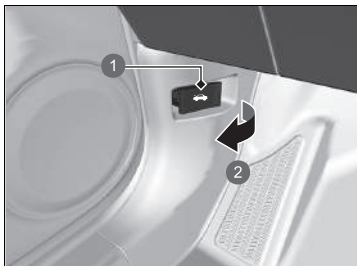

- 1 Udløserhåndtag til motorhjem
- 2 Træk

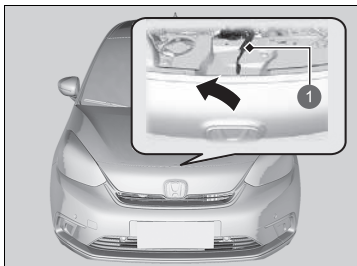

- 1 Låsegreb

1. Parkér bilen på en plan overflade, og aktivér parkeringsbremsen.
2. Træk i udløserhåndtaget til motorhjelm under nederste udvendige hjørne af instrumentbrættet i førersiden.
 - Motorhjelm åbner lidt.

3. Skub låsegrebet til motorhjelm (placeret i midten under motorhjelmens forkant) til siden, og løft motorhjelm op. Når du har løftet motorhjelm en smule op, kan du slippe låsegrebet.

»Åbning af motorhjelm

BEMÆRK / NOTE

Lad være med at åbne motorhjelm, mens viskerarmene er vippet op. Motorhjelm vil ramme viskerne, hvilket kan beskadige motorhjelm og/eller viskerarmene.

Når du lukker motorhjelm, skal du kontrollere, at den er forsvarligt lukket.

Hvis låsegrebet til motorhjelm bevæger sig stramt, eller hvis du kan åbne motorhjelm uden at løfte i grebet, skal låsemekanismen rengøres og smøres.

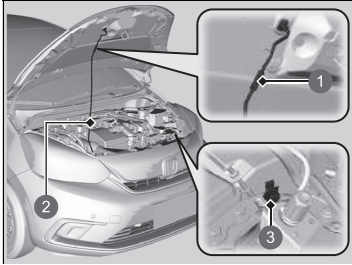

- 1 Greb
- 2 Støttestang
- 3 Klemme

4. Tag støttestangen ud af klemmen vha. grebet.
Fastgør støttestangen i motorhjelman.

Når du vil lukke motorhjelman igen, fjerner du stangen og sætter den fast i klemmen, hvorefter du forsigtigt lukker motorhjelman. Hold motorhjelman ca. 30 cm oppe, og slip den, så den falder ned og lukker.

Anbefalet motorolie

Brug original motorolie eller en anden kommercielt tilgængelig type motorolie med en viskositet, der er egnet til de aktuelle udetemperaturer som vist på det efterfølgende billede.

Olie er en vigtig faktor hvad angår motorens ydeevne og levetid. Hvis du kører bilen med for lidt eller for gammel motorolie, kan det beskadige motoren.

Se markeringerne på oliepåfyldningsdækslet på følgende billede og på det faktiske dæksel for at kontrollere, om bilen er udstyret med et benzinpartikelfilter*.

➤ **Påfyldning af motorolie S. 550**

» Anbefalet motorolie

Additiver i motorolien

Modeller med benzinpartikelfilter

Der må ikke bruges motorolieadditiver.

Modeller uden benzinpartikelfilter

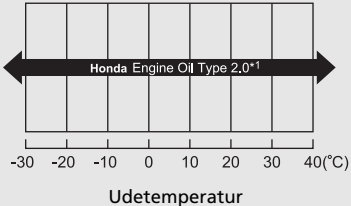
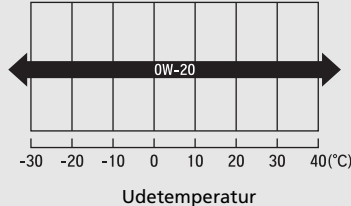

Bilen behøver ingen olieadditiver. Faktisk kan de have en dårlig indvirkning på motorens ydeevne og levetid.

Modeller til Europa og Ukraine

Model	Markeringer på oliepåfyldningsdæksel	Original motorolie	Kommercielt tilgængelig motorolie
Med benzinpartikelfilter		<ul style="list-style-type: none"> • Honda motorolie nr. 2.0*1  <p style="text-align: center;">Udetemperatur</p>	<ul style="list-style-type: none"> • ACEA C5  <p style="text-align: center;">Udetemperatur</p>

*1: Beregnet til at forbedre brændstoføkonomien.

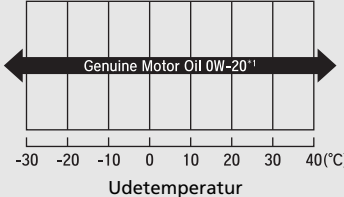
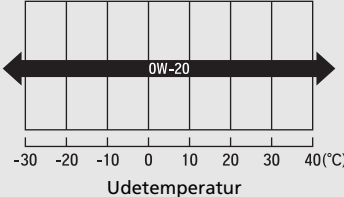
Undtagen modeller til Europa og Ukraine

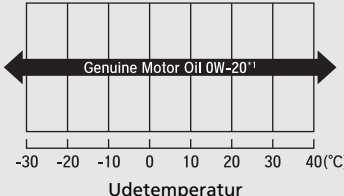
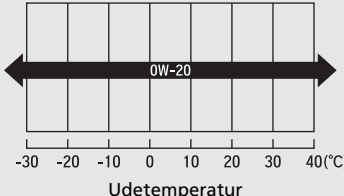
Model	Markeringer på oliepåfyldningsdæksel	Original motorolie	Kommercielt tilgængelig motorolie
Med benzinpartikelfilter		<ul style="list-style-type: none"> Original Honda motorolie*¹ 	<ul style="list-style-type: none"> ACEA C5 
Uden benzinpartikelfilter		<ul style="list-style-type: none"> Original Honda motorolie*¹ 	<ul style="list-style-type: none"> API Service SM olie eller en olie med en højere klassifikation ACEA A5/B5 

*1: Beregnet til at forbedre brændstoføkonomien.

Oliekontrol

Det anbefales, at du kontrollerer oliestanden, hver gang du påfylder brændstof. Parkér bilen på en plan overflade.

Afbryd elsystemet. Du kan kontrollere oliestanden, uden at motoren har kørt forinden. Hvis motoren har kørt, skal du vente ca. tre minutter, inden du kontrollerer oliestanden.

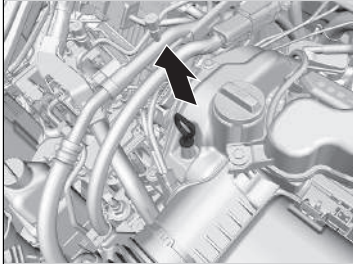

1. Tag oliepinde (orange) ud.
2. Tør oliepinde af med en ren klud eller en papirserviet.
3. Sæt oliepinde i igen, og tryk den helt i bund.

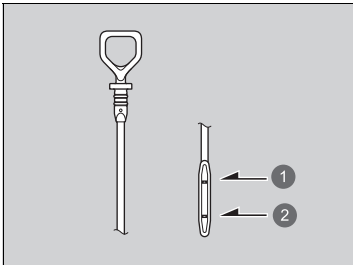

- 1 Maksimumsmærke
- 2 Minimumsmærke

4. Tag oliepinde op igen, og kontrollér oliestanden. Den skal være mellem minimums- og maksimumsmærkerne. Påfyld olie om nødvendigt.

☒ Oliekontrol

Hvis olien er ved eller under minimumsmærket, skal du påfylde olie langsomt. Pas på ikke at hælde for meget på.

Forbruget af olie afhænger af, hvordan bilen køres, samt af klima- og vejforholdene. Olieforbruget kan nå op på 1 liter pr. 1.000 km. Forbruget er for det meste større, når motoren er ny.

Påfyldning af motorolie

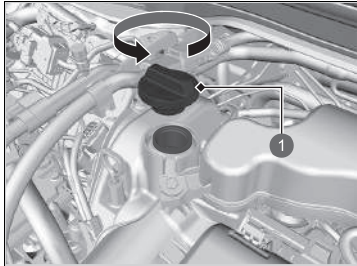

1 Oliepåfyldningsdæksel

1. Skru påfyldningsdækslet af, og læg det til side.
2. Påfyld langsomt olie.
3. Sæt påfyldningsdækslet på igen, og stram til.
4. Vent tre minutter, og kontrollér oliepejlingen igen.

►► Påfyldning af motorolie

BEMÆRK / NOTE

Påfyld ikke motorolie over maksimumsmærket. Overfyldning af motorolie kan medføre lækager og motorskader.

Tør straks eventuelt spildt olie op. Spildt olie kan beskadige komponenter i motorrummet.

Kølesystem

Anbefalet kølevæske: Honda helårs frostvæske/kølevæske type 2

Denne kølevæske består af en blanding af 50% frostvæske og 50% vand. Tilsæt ikke yderligere frostvæske eller vand.

Det anbefales, at du kontrollerer kølevæskestanden, hver gang du påfylder brændstof. Kontrollér først reservetanken. Hvis den er helt tom, kontrolleres også kølevæskestanden i køleren. Påfyld kølevæske efter behov.

Reservetank

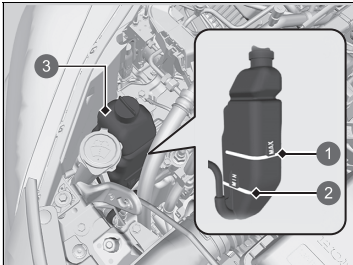

- 1 MAX
- 2 MIN
- 3 Reservetank

1. Kontrollér, at motoren og køleren er kølet af.
2. Kontrollér kølevæskestanden i reservetanken.
 - Hvis kølevæskestanden er under **MIN** mærket, påfyldes anbefalet kølevæske op til **MAX** mærket.

⚠ Kølesystem

⚠ ADVARSEL

Hvis du tager kølerdækslet af, mens motoren er varm, kan kølevæsken sprøjte ud og dermed forårsage alvorlig skoldning.

Lad altid motoren og køleren køle af, inden kølerdækslet tages af.

BEMÆRK / NOTE

Hvis der forventes temperaturer under -30 °C, bør kølevæskeblandingen udskiftes med en højere koncentration. Kontakt din Honda forhandler for at få flere oplysninger om en passende kølevæskeblanding.

Hvis du ikke kan få Honda frostvæske/kølevæske, kan du bruge et andet mærke, der ikke indeholder silikat, som midlertidig kølevæske. Kontrollér, at det er en kølevæske af høj kvalitet, som anbefales til aluminiumsmotorer. Fortsat brug af kølevæske, som ikke er fra Honda, kan medføre tæring og fejl i kølesystemet. Få kølesystemet efterset og påfyldt med frostvæske/kølevæske fra Honda hurtigst muligt.

Tilsæt ikke korrosionshæmmere eller andre additiver til bilens kølesystem. De er muligvis ikke kompatible med kølevæsken og motorkomponenterne.

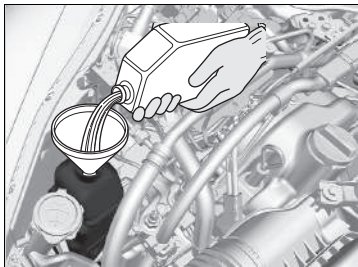

3. Kontrollér kølesystemet for lækager.

Køler

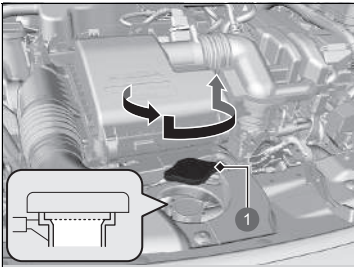

1 Kølerdæksel

1. **Kontrollér, at motoren og køleren er kølet af.**
2. Drej kølerdækslet 1/8 omgang mod uret, og luk eventuelt tryk i kølesystemet ud.
3. Tryk ned, og drej kølerdækslet mod uret for at tage det af.
4. Kølevæsken skal nå op til kanten af påfyldningsstuds. Påfyld kølevæske, hvis væskestanden er lav.
5. Sæt kølerdækslet på plads, og stram til.

Kølerdæksel



- Må aldrig åbnes i varm tilstand.
- Der trænger varm kølevæske ud, som skolder dig.
- Overtryksventilen begynder at åbne ved 108 kPa.

☒ Køler

BEMÆRK / NOTE

Påfyld væsken langsomt og forsigtigt uden at spilde. Tør straks eventuelt spildt væske op. Det kan beskadige komponenter i motorrummet.

Gearolie

Anbefalet væske: Honda ATF DW-1

Få en forhandler til at kontrollere væskestanden, og udskift om nødvendigt.
Følg vedligeholdelsesplanen for bilen vedrørende intervaller for skift af gearolie.

📄 **Vedligeholdelsesplan*** S. 535

Forsøg ikke selv at kontrollere eller skifte gearolien.

📄 Gearolie

BEMÆRK / NOTE

Undgå at blande Honda ATF DW-1 med anden gearolie.

Brug af anden gearolie end Honda ATF DW-1 kan påvirke gearkassens funktionalitet og holdbarhed samt beskadige gearkassen.

Enhver form for materielle skader, som forårsages af brug af anden gearolie end Honda ATF DW-1, er ikke dækket af Hondas nybilsgaranti.

Bremsevæske

Anbefalet væske: Bremsevæske mærket DOT 3 eller DOT 4

Kontrol af bremsevæske

Venstrestyret model

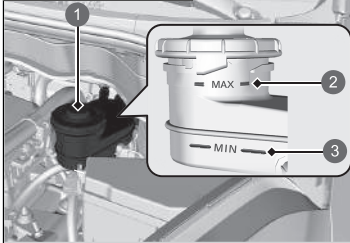

- ① Reservetank
- ② MAX
- ③ MIN

Væskestanden skal være mellem **MIN** og **MAX** mærkerne på siden af reservetanken.

Højrestyret model

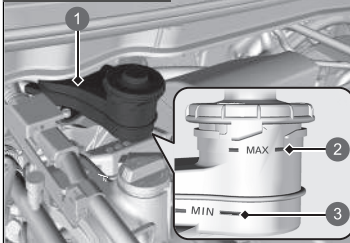

- ① Reservetank
- ② MAX
- ③ MIN

⌘ Bremsevæske

BEMÆRK / NOTE

Bremsevæske mærket DOT 5 er ikke kompatibel med bilens bremseystem og kan forårsage omfattende materielle skader.

Vi tilråder at bruge et originalt produkt.

Hvis bremsevæsken er ved eller under **MIN** mærket, skal en forhandler hurtigst muligt kontrollere bilen for lækager eller slidte bremseklodser.

Påfyldning af sprinklervæske

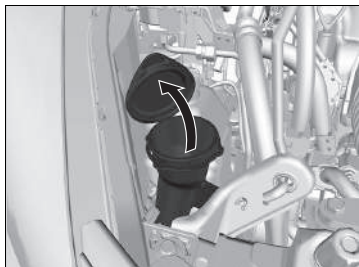

Kontrollér mængden af sprinklervæske ved at se på beholderen.

Hvis sprinklervæsketstanden er lav, fyldes der sprinklervæske i beholderen.

Påfyld sprinklervæsken omhyggeligt. Hæld ikke for meget i beholderen.

►► Påfyldning af sprinklervæske

BEMÆRK / NOTE

Påfyld ikke frostvæske eller en blanding af eddike/vand i sprinklervæskebeholderen.

Frostvæske kan forårsage laksader. En blanding af eddike/vand kan beskadige sprinklervæskepumpen.

Brug kun kommercielt tilgængelig sprinklervæske.

Undgå længere tids brug af hårdt vand, da der ellers kan danne sig kalk.

Brændstoffilter

Brændstoffiltre skal udskiftes i henhold til de intervaller i tid og kilometer, der anbefales i vedligeholdelsesplanen.

Få en kvalificeret tekniker til at udskifte brændstoffilteret. Da systemet er under tryk, kan der sprøjte brændstof ud, hvilket kan udgøre en fare, hvis ikke alle rørforbindelserne behandles korrekt.

» Brændstoffilter

Modeller med servicepåmindelsessystem

Brændstoffilteret skal udskiftes i henhold til servicepåmindelsesvisningen.

Forlygter

Forlygterne er af LED-typen. Få en autoriseret Honda forhandler til at efterse og udskifte lygteenheden.

Tågeforlygter*

Tågeforlygterne er af LED-typen. Få en autoriseret Honda forhandler til at efterse og udskifte lygteenheden.

Positionsls/kørelys

Pærerne til positionsls/kørelys er af LED-typen. Få en autoriseret Honda forhandler til at efterse og udskifte lygteenheden.

Forreste afviserblink

Pærerne til de forreste afviserblink er af LED-typen. Få en autoriseret Honda forhandler til at efterse og udskifte lygteenheden.

Afviserblink på siden/katastrofeblink

Pærerne til afviserblinkene i sidespejlene er af LED-typen. Få en autoriseret Honda forhandler til at efterse og udskifte lygteenheden.

» Forlygter

Forlygternes lyskegle er fabriksindstillet og behøver normalt ikke indstilles. Hvis du jævnligt kører med tunge genstande i bagagerummet, skal du imidlertid få lyskeglen genjusteret af en forhandler eller kvalificeret tekniker.

Pærer til stop-/baglygter og bageste afviserblink

Brug følgende pærer ved udskiftning.

Stoplygter: LED
Baglygter: LED
Bageste afviserblink: 21 W (gul)

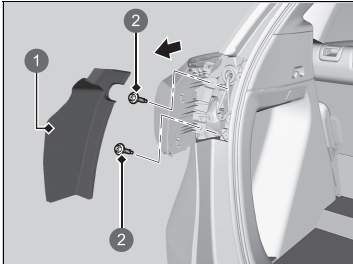

- 1 Dæksel
- 2 Bolt

1. Afmontér dækslet.
2. Brug en stjerneskruetrækker til at afmontere boltene.
3. Træk lygtehuset ud af bagstolpen.

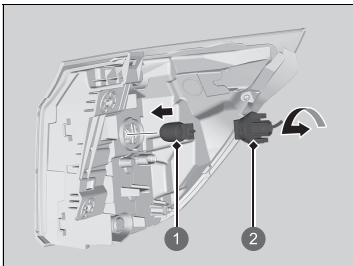

- 1 Pære
- 2 Fatning

4. Drej fatningen mod uret, og tag den ud. Afmontér den gamle pære.
5. Indsæt en ny pære.

► Pærer til stop-/baglygter og bageste afviserblink

Pærerne til stop-/baglygterne er af LED-typen. Få en autoriseret Honda forhandler til at efterse og udskifte lygteenheden.

Pærer til baglygter og baklygter

Brug følgende pærer ved udskiftning.

Baglygter: LED
Baklygte: 16 W

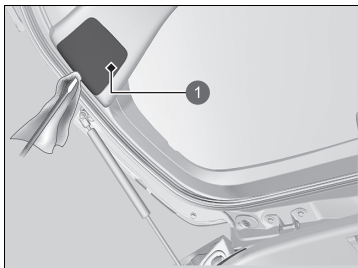

1 Dæksel

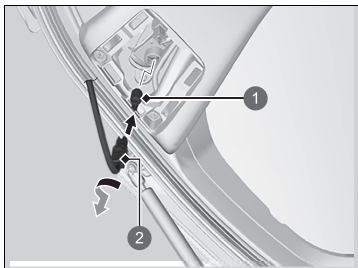

1 Pære
2 Fatning

1. Afmontér dækslet ved at lirke kanten op med en kærvskruetrækker.
► Pak skruetrækkeren ind i en klud for at undgå at lave ridser.

2. Drej fatningen mod uret, og tag den ud. Afmontér den gamle pære.
3. Indsæt en ny pære.

► Pærer til baglygter og baklygter

Pærerne til baglygterne er af LED-typen. Få en autoriseret Honda forhandler til at efterse og udskifte lygteenheden.

Bageste nummerpladelys

Pærene til det bageste nummerpladelys er af LED-typen. Få en autoriseret Honda forhandler til at efterse og udskifte lygteenheden.

Højt monteret stoplygte

Pæren til den højt monterede stoplygte er af LED-typen. Få en autoriseret Honda forhandler til at efterse og udskifte lygteenheden.

Tågebaglygte

Pæren til tågebaglygten er af LED-typen. Få en autoriseret Honda forhandler til at efterse og udskifte lygteenheden.

Andre pærer

■ Pærer til lys i bagagerum

Brug følgende pærer ved udskiftning.

Lys i bagagerum: 5 W

1. Lirk kanten af dækslet op med en kærviskruetrækker for at tage dækslet af.
► Pak skruetrækkeren ind i en klud for at undgå at lave ridser.

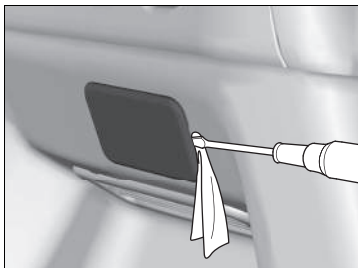

2. Udskift den gamle pære med den nye pære.

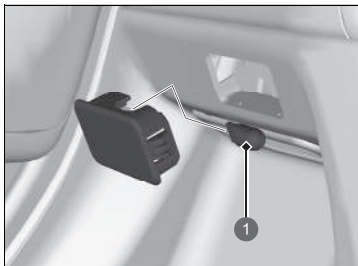

1 Pære

Kontrol af viskerblade

Hvis viskergummi er nedbrudt, vil det efterlade striber, og de hårde overflader af viskerbladet kan ridse ruden.

Udskiftning af viskergummi på forrudevisker

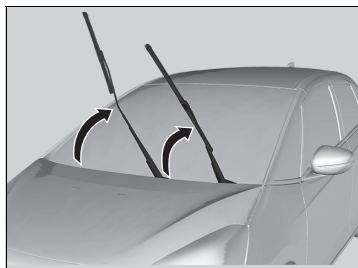

1. Vip først viskerarmen i førersiden og derefter viskerarmen i passagersiden op.

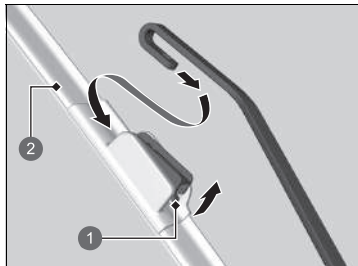

2. Tryk på tappen, og hold den nede, hvorefter holderen skubbes af viskerarmen.

- 1 Tap
- 2 Holder

» Udskiftning af viskergummi på forrudevisker

BEMÆRK / NOTE

Undgå at tabe viskerarmen ned på forruden, da det kan beskadige viskerarmen og/eller forruden.

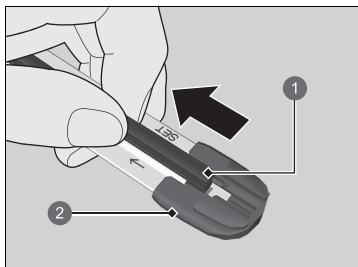

- 1 Viskerblad
- 2 Endedæksel i bunden

3. Træk enden af viskerbladet i pilens retning (som vist på billedet), indtil den er ude af holderens endedæksel.

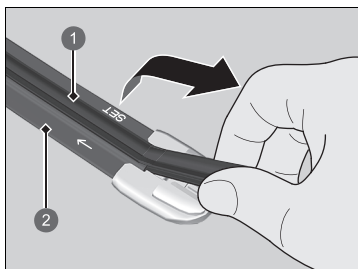

- 1 Viskerblad
- 2 Holder

4. Træk viskerbladet i modsat retning for at skubbe det ud af holderen.

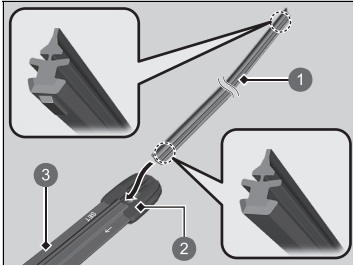

- 1 Viskerblad
- 2 Dæksel
- 3 Holder

5. Indsæt den flade side af det nye viskerblad i den nederste del af holderen. Skub viskerbladet helt på plads.
6. Montér enden af viskerbladet i dækslet.
7. Skub holderen på viskerarmen, indtil den låser på plads.
8. Vip først viskerarmen i passagersiden og derefter viskerarmen i førersiden ned.

Udskiftning af viskergummi på bagrudevisker

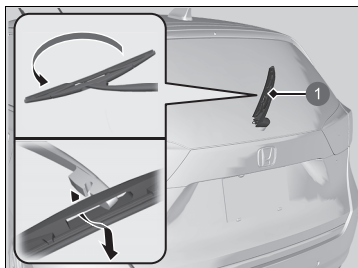

1 Viskerarm

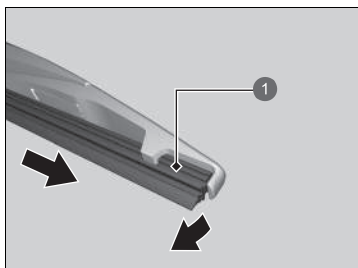

1 Viskerblad

1. Vip viskerarmen op.
2. Vip den nederste ende af viskerbladet op, indtil det frigøres fra viskerarmen.

3. Skub viskerbladet ud af viskerarmen.

►► Udskiftning af viskergummi på bagrudevisker

BEMÆRK / NOTE

Pas på ikke at tabe viskerarmen. Det kan beskadige bagruden.

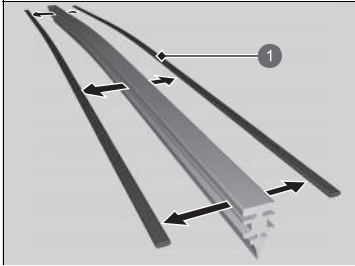

1 Holder

4. Afmonter holderne fra viskerbladet, og monter dem på et nyt viskerblad.

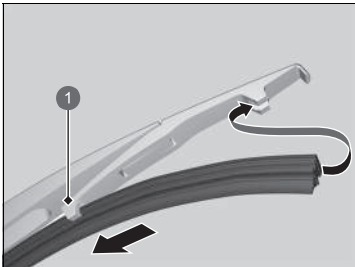

1 Holder

5. Skub det nye viskerblad på holderen.
► Kontrollér, at det er ordentligt fastsat, og monter derefter viskerbladsenheden på viskerarmen.

Kontrol af dæk

For at kunne køre sikkert i bilen skal dækkene være af den rigtige type og størrelse. De skal ligeledes være i god stand, være forsynet med en tilstrækkelig slidbane og være pumpet op til det korrekte dæktryk.

■ Retningslinjer for dæktryk

Korrekt dæktryk giver den bedste kombination af køreegenskaber, slidbanelevetid og kørekomfort. De foreskrevne dæktryk findes på et mærkat på dørstolpen i førersiden.

Dæk med for lavt tryk slides uensartet, forringer køreegenskaberne og brændstoføkonomien og kan lettere svigte pga. overophedning.

Dæk med for højt tryk giver bilen en hårdere kørsel, ødelægges nemmere af huller i vejbanen og slides uensartet.

Kontrollér alle dækkene dagligt før kørsel. Hvis det ene dæk ser fladere ud end det andet, kontrolleres med en dæktrykmåler.

Mål dæktrykket i alle dæk mindst én gang om måneden og før lange ture. Selv dæk, der er i god stand, kan miste 10-20 kPa (0,1 til 0,2 bar, 1 til 2 psi) om måneden.

■ Retningslinjer for kontrol

Hver gang dæktrykket måles, skal dækkene og ventilspindlerne også kontrolleres. Se efter:

- Buler og ujævnheder i slidbanen eller på siden af dækket. Udskift dækket, hvis du finder snit eller revner på siden af det. Udskift dækket, hvis du kan se stoffet eller trådene.
- Fjern alle fremmedlegemer, og kontrollér for utætheder.
- Uens slitage af slidbanen. Få en forhandler til at kontrollere springen.
- Kraftig slitage af slidbanen.
-  **Slidindikatormærker** S. 569
- Revner eller andre skader omkring ventilspindlen.

Kontrol af dæk

ADVARSEL

Brug af dæk, der er meget slidte, eller som ikke er pumpet tilstrækkeligt op, kan forårsage kollision med alvorlig personskade eller dødsfald til følge.

Følg alle anvisningerne i denne instruktionsbog med hensyn til dæktryk og vedligeholdelse af dæk.

Mål dæktrykket, mens dækkene er kolde. Det vil sige, at bilen har været parkeret i mindst tre timer eller har kørt mindre end 1,6 km. Pump luft i eller luk luft ud af dækket, indtil korrekt dæktryk er opnået.

Hvis dæktrykket kontrolleres, når dækkene ikke er kølet af, kan dæktrykket være helt op til 30-40 kPa (0,3 til 0,4 bar, 4 til 6 psi) højere, end hvis dækkene var kølet af.

Når dæktrykket justeres, skal du kalibrere dæktrykadvarselssystemet.

 **Dæktrykadvarselssystem** S. 423

Slidindikatormærker

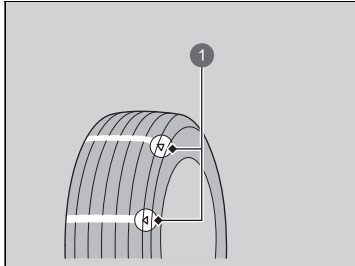

1 Eksempel på et slidindikatormærke

Dækkets mønsterdybde er 1,6 mm mindre ved slidindikatormærket end på resten af dækket. Hvis slidbanen er slidt så langt ned, at slidindikatormærket kan ses, skal dækket udskiftes.
Slidte dæk har dårligt vejgreb på våd vej.

Dæklevetid

Dæklevetiden afhænger af mange forskellige faktorer, herunder kørestil, vejforhold, belastning, dæktryk, vedligeholdelsehistorik, hastighed og miljøforhold (selv om dækkene ikke er taget i brug).

Ud over regelmæssige eftersyn og dæktryksmålinger anbefales det, at du får dækkene kontrolleret én gang om året, når dækkene er fem år gamle. Alle dæk skal skrotes efter 10 år fra produktionstidspunktet, uanset hvilken stand de er i, eller hvor slidte de er.

►► Kontrol af dæk

Få en forhandler til at kontrollere dækkene, hvis der mærkes vedvarende vibrationer under kørsel. Nye dæk og alle dæk, der har været af- og påmonteret, skal afbalanceres korrekt.

Kørsel med høj hastighed

Modeller uden 185/60R16 dæk

Vi anbefaler, at du ikke kører hurtigere end de skilte hastighedsgrænser og efter forholdene. Hvis du kører med vedvarende høje hastigheder (over 160 km/t), skal du regulere dæktrykket i kold tilstand som vist nedenfor for at undgå overophedning og pludseligt dæksvigt.

Dækstørrelse	185/60R15 88H
Tryk	For: 260 kPa (2,6 bar) Bag: 250 kPa (2,5 bar)
Dækstørrelse	185/55R16 87H
Tryk	For: 270 kPa (2,7 bar) Bag: 260 kPa (2,6 bar)

Udskiftning af dæk og hjul

Udskift dækkene med radialdæk af samme størrelse og med samme bæreevne samt hastigheds- og dæktryksklassificering (som vist på siden af dækket). Brug af dæk af en anden størrelse eller type kan medføre, at visse af bilens systemer som f.eks. ABS- og VSA-systemet ikke fungerer korrekt.

Det er bedst at udskifte alle fire dæk på samme tid. Hvis dette ikke er muligt, skal fordækkene og bagdækkene udskiftes parvis.

Kontrollér, at hjulenes specifikationer svarer til de originale hjul.

► Udskiftning af dæk og hjul

⚠ ADVARSEL

Montering af forkerte dæk kan påvirke bilens styreegenskaber og stabilitet. Dette kan forårsage kollision med alvorlig personskade eller dødsfald til følge.

Brug altid den størrelse og type dæk, der anbefales på mærkatet med dækinformationer i bilen.

Dækrotation

Dækrotation som beskrevet i vedligeholdelsesplanen medvirker til at sikre en mere jævn slitage og forlænger dækkenes levetid.

■ Dæk uden rotationsmærker

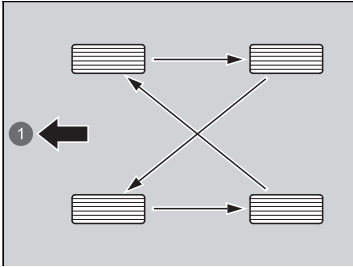

1 For

Flyt rundt på dækkene som vist her.

■ Dæk med rotationsmærker

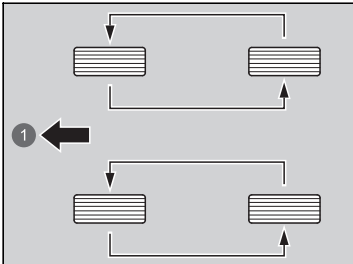

1 For

Flyt rundt på dækkene som vist her.

► Dækrotation

Ved rotation af dæk med retningsbestemt mønster må dæk kun flyttes fra den ene aksel til den anden (ikke fra den ene side af samme aksel til den anden).

Dæk med retningsbestemt mønster skal monteres med rotationsmærket vendt fremad som vist nedenfor.

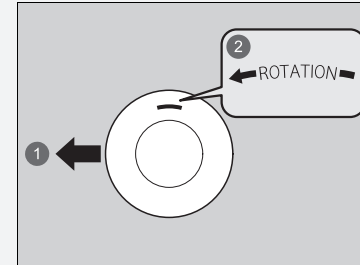

1 For

2 Rotationsmærke

Når du har flyttet rundt på dækkene, skal du huske at kontrollere dæktrykket.

Når dækkene flyttes rundt, skal du kalibrere dæktrykadvarselssystemet.

► **Dæktrykadvarselssystem** S. 423

Sneudstyr

Ved kørsel på sne- eller isglatte veje monteres vinterdæk eller snekæder. Sæt farten ned, og sørg for at holde passende afstand til forankørende.

Pas især på, når du betjener rattet eller bremserne for at undgå udskridning.

Brug snekæder, vinterdæk eller helårsdæk, når det er nødvendigt eller i henhold til den lokale lovgivning.

Bemærk følgende ved montering.

Om vinterdæk:

- Vælg dæk af samme størrelse og med samme bæreevne som de originale dæk.
- Montér dækkene på alle fire hjul.

Om snekæder:

- Rådfør dig med en forhandler, før du køber snekæder til bilen.
- Montér kun snekæder på forhjulene.
- Da bilen kun har begrænset frigang mellem hjul og skærmkasser, anbefaler vi på det kraftigste at bruge nedenstående snekæder:

Original dækstørrelse*1	Kædetype
185/60R15 88H	RUD-matic classic 48478
185/55R16 87H	RUD-matic classic 48479
185/60R16 86H	RUD-matic classic 48482

*1: Den originale dækstørrelse er anført på mærkatet med dækinformationer på dørstolpen i førersiden.

- Følg snekædeproducentens anvisninger ved montering. Montér dem så stramt som muligt.
- Kontrollér, at kæderne ikke kommer i berøring med bremserebene eller ophænget.
- Kør langsomt.

► Sneudstyr

⚠ ADVARSEL

Brug af forkerte snekæder eller forkert montering af snekæder kan beskadige bremserebene og forårsage kollision med alvorlig personskade eller dødsfald til følge.

Følg alle anvisningerne i denne instruktionsbog med hensyn til valg og brug af snekæder.

BEMÆRK / NOTE

Udstyr, som har den forkerte størrelse, eller som er forkert monteret, kan beskadige bilens bremsereb, ophæng, chassis og hjul. Stands, hvis udstyr rammer dele af bilen.

Hvis den maksimale hastighed for vinterdækkene er lavere end bilens tophastighed, skal der i henhold til EU-direktivet for dæk påsættes et mærkat med den maksimale hastighed for dækkene inden for førerens synsfelt. Der kan fås et mærkat hos dækforhandleren. Kontakt en forhandler, hvis du har spørgsmål.

Når du monterer snekæder, skal du sørge for at følge snekædeproducentens anvisninger, hvad angår restriktioner i bilens funktionalitet.

Brug kun snekæder i nødstilfælde, eller hvis loven kræver, at de bruges ved kørsel i et bestemt område.

Kør mere forsigtigt ved kørsel med snekæder på sne eller is. Dæk med snekæder kan opføre sig mere uforudsigeligt end gode vinterdæk uden kæder.

Hvis bilen er udstyret med sommerdæk, skal du være opmærksom på, at dækkene ikke er beregnet til vinterkørselsforhold. Kontakt en forhandler for at få yderligere oplysninger.

Kontrol af 12 V batteriet

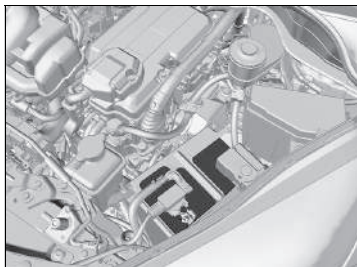

Batteriets tilstand overvåges af en sensor, der sidder på batteriets negative pol. Hvis der er en fejl i sensoren, viser førerinformationssystemet en advarselsmeddelelse. Hvis det sker, skal du få bilen efterset af en forhandler.

Kontrollér batteripolerne for tæring én gang om måneden.

Hvis batteriet er frakoblet eller afladet:

- Lydanlægget deaktiveres.
 - ➔ **Genaktivering af lydanlægget** S. 240
- Uret nulstilles.
 - ➔ **Ur** S. 166
 - ➔ **Indstilling af ur** S. 304

Højrestyret model

- Startspærrefunktionen skal nulstilles.
 - ➔ **Indikator for startspærrefunktion** S. 118

12 V batteri

⚠ ADVARSEL

Batteriet afgiver eksplosive gasarter under normal drift.

Gnister eller åben ild kan få batteriet til at eksplodere med alvorlig personskade eller dødsfald til følge.

Hold batteriet væk fra åben ild, gnister og brændbare materialer.

Brug beskyttelsesbeklædning og en ansigtsmaske, eller få en faglært tekniker til at udføre vedligeholdelse på batteriet.

⚠ ADVARSEL

Batteriet indeholder svovlsyre (elektrolytvæske), som er stærkt ætsende og giftig.

Hvis elektrolytvæske kommer i kontakt med øjnene eller huden, kan det medføre alvorlige forbrændinger. Brug beskyttelsesbeklædning og sikkerhedsbriller, når du arbejder på eller i nærheden af batteriet.

Hvis elektrolytvæske indtages, kan det medføre en dødelig forgiftning, hvis der ikke handles med det samme.

OPBEVARES UTILGÆNGELIGT FOR BØRN

12 V batteri

Nødprocedurer

Øjne: Skyl med vand fra en kop eller anden beholder i mindst 15 minutter. (Vand under tryk kan beskadige øjet.) Ring straks til en læge.

Hud: Tag kontamineret beklædning af. Skyl huden med rigelige mængder vand. Ring straks til en læge.

Indtagelse: Drik vand eller mælk. Ring straks til en læge.

I tilfælde af tæring rengøres batteripolerne med en natron- og vandopløsning. Rengør polerne med en fugtig klud. Tør batteriet med en klud/papirserviet. Smør polerne med fedt for at forhindre fremtidig tæring.

Ved udskiftning af batteriet skal det nye batteri have samme specifikationer.

Bed en forhandler om flere oplysninger.

Opladning af 12 V batteriet

Afmontér begge batterikabler for at undgå beskadigelse af bilens elektriske system. Frakobl altid kablet til minuspolen (–) først, og tilslut det igen til sidst.

12 V batteri

Indikatorerne for aktiv fartpilot med følgefunktion ved lav hastighed, VSA-system, VSA-system deaktiveret, sikkerhedshjælp (gul) samt advarselssystem for lavt dæktryk/dæktrykadvarselssystem kan blive aktiveret sammen med en meddelelse på instrumentet, når du indstiller strømtilstanden til TIL efter gentilslutning af 12 V batteriet. Kør en kort tur med mere end 20 km/t. Indikatorerne skal slukke. Hvis de ikke slukker, skal bilen efterses af en forhandler.

Udskiftning af 12 V batteriet

Når du afmonterer og udskifter 12 V batteriet, skal du altid følge sikkerhedsforanstaltningerne for vedligeholdelse samt advarslerne ved kontrol af batteriet for at undgå mulige faresituationer.

🔧 **Sikkerhed under vedligeholdelse** S. 527

🔧 **Kontrol af 12 V batteriet** S. 573

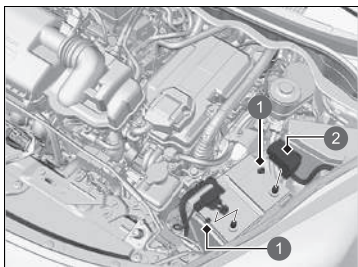

- 1 Møtrik
- 2 Dæksel

1. Indstil strømtilstanden til KØRETØJ FRA. Åbn kølerhjelman.
2. Skru møtrikken på det negative batterikabel løs, og frakobl derefter kablet fra minuspolen (-).
3. Åbn dækslet til batteriets pluspol. Skru møtrikken på det positive batterikabel løs, og frakobl derefter kablet fra pluspolen (+).

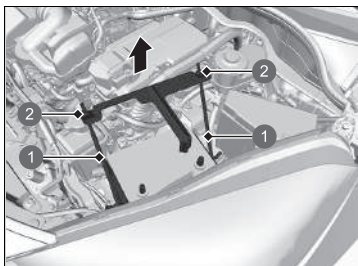

- 1 Stang
- 2 Møtrik

4. Skru møtrikken på begge sider af batteribeslaget løs med en skruenøgle.
5. Træk den nederste ende af hver batteriholder ud af hullet på batterikonsollen, og afmonter batteribeslaget med holderne samtidig.

►► Udskiftning af 12 V batteriet

BEMÆRK / NOTE

Et batteri, der bortskaffes forkert, kan være skadeligt for miljøet og sundheden. Sørg for at undersøge reglerne for bortskaffelse af batterier.

Dette symbol på batteriet betyder, at produktet ikke må behandles som husholdningsaffald.



Et nyt batteri monteres ved at følge fremgangsmåden i omvendt rækkefølge.

Frakobl altid kablet til minuspolen (-) først, og tilslut det igen til sidst.

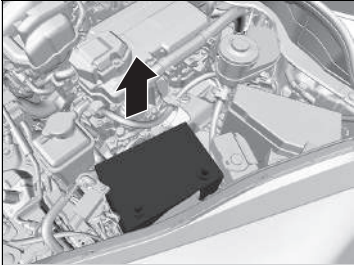

6. Tag forsigtigt batteriet ud.

Batterimærkat



» Batterimærkat

FARE

- Hold åben ild og gnister væk fra batteriet. Batteriet producerer eksplosiv gas, som kan forårsage en eksplosion.
- Brug beskyttelsesbriller og gummihandsker ved håndtering af batteriet for at beskytte dig mod forbrændinger og øjenskader, som ellers kan forekomme, hvis du kommer i kontakt med batteriets elektrolytvæske.
- Lad under ingen omstændigheder børn håndtere batteriet. Sørg for, at enhver, som håndterer batteriet, har en god forståelse for farerne og de korrekte håndteringsprocedurer.
- Håndtér batteriets elektrolytvæske med yderste forsigtighed, da den indeholder fortyndet svovlsyre. Øjen- eller hudkontakt kan give alvorlige forbrændinger eller øjenskader.
- Læs denne instruktionsbog omhyggeligt og forstå den, før batteriet håndteres. Hvis du ikke gør det, kan det medføre personskaade og skader på bilen.
- Brug ikke batteriet, hvis elektrolytniveauet er ved eller under det anbefalede niveau. Brug af et batteri med et lavt elektrolytniveau kan få det til at eksplodere og forårsage alvorlig personskaade.

Udskiftning af knapcellebatteriet

Hvis indikatoren ikke tændes, når der trykkes på knappen, skal batteriet udskiftes.



Batteritype: CR2032

1. Afmonter den indbyggede nøgle.
 - ▶ Pak mønten ind i en klud for at undgå at ridse den nøglefri fjernbetjening.
 - ▶ Afmonter det forsigtigt for at undgå at miste knapperne.
2. Afmonter den øverste halvdel ved forsigtigt at lirke kanten op med en mønt.
 - ▶ Pak mønten ind i en klud for at undgå at ridse den nøglefri fjernbetjening.
 - ▶ Afmonter det forsigtigt for at undgå at miste knapperne.
3. Sørg for at anbringe batteriets plus- og minuspoler korrekt.

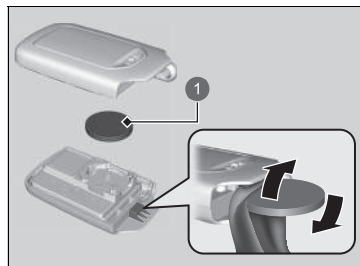

1 Batteri

Udskiftning af knapcellebatteriet

⚠ ⚠ ADVARSEL

FARE FOR FORBRÆNDING PÅ GRUND AF KEMIKALIER

Batteriet, der giver strøm til fjernbetjeningen, kan forårsage alvorlige indre forbrændinger og kan tilmed føre til dødsfald ved indtagelse. Hold nye og brugte batterier uden for børns rækkevidde.

Hvis der er mistanke om, at et barn har slugt batteriet, skal der omgående søges lægehjælp.

Der sidder et advarselmærkat ved siden af knapcellebatteriet*.

BEMÆRK / NOTE

Et batteri, der bortskaffes forkert, kan være skadeligt for miljøet. Sørg for at undersøge reglerne for bortskaffelse af batterier.

Dette symbol på batteriet betyder, at produktet ikke må behandles som husholdningsaffald.



Nye batterier er kommercielt tilgængelige eller fås hos din forhandler.

* Ikke tilgængelig på alle modeller

Airconditionssystem

For korrekt og sikker brug af klimaanlægget må kølemiddelsystemet kun betjenes af en kvalificeret tekniker.

Reparér eller udskift aldrig fordampere til airconditionssystemet (køleelement) med én, der er blevet fjernet fra en brugt eller skrottet bil.

Vedligeholdelse af klimaanlæg

BEMÆRK / NOTE

Udluftet kølemiddel er skadeligt for miljøet. Undgå udluftning af kølemiddel ved aldrig at udskifte fordampere med én, der er blevet fjernet fra en brugt eller skrottet bil.

Kølemidlet i bilens airconditionssystem er brændbart og kan antændes under vedligeholdelse, hvis de korrekte procedurer ikke følges.

Airconditionmærkatet findes under motorhjælmen:

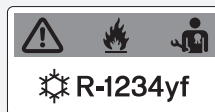

 : Forsigtig

 : Brændbart kølemiddel

 : Vedligeholdelse skal udføres af en kvalificeret tekniker

 : Airconditionssystem

 **Sikkerhedsmærkater** S. 102

 **Specifikationer** S. 634

Støv- og pollenfilter

Hvornår støv- og pollenfilteret skal udskiftes

Udskift støv- og pollenfilteret i henhold til anbefalingerne i bilens vedligeholdelsesplan. Det tilrådes at udskifte filteret endnu tidligere, hvis bilen har kørt i støvede omgivelser.

📄 **Vedligeholdelsesplan*** S. 535

Hvordan støv- og pollenfilteret skal udskiftes

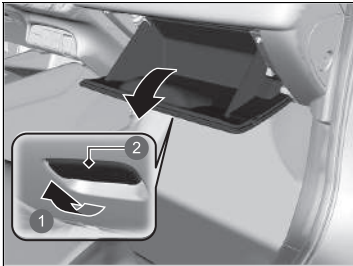

1. Åbn handskerummet.

- 1 Træk
- 2 Håndtag

☒ Støv- og pollenfilter

Hvis luften fra klimaanlægget er mærkbart mindre frisk end forventet, og ruderne nemt dugger til, skal filteret muligvis udskiftes.

Støv- og pollenfilteret filtrerer pollen, støv og anden snavs i luften.

Hvis du ikke er sikker på, hvordan du udskifter støv- og pollenfilteret, skal du få det udskiftet af en forhandler.

* Ikke tilgængelig på alle modeller

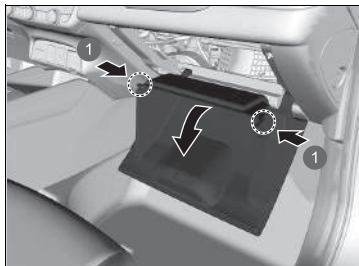

2. Løsn de to tappe ved at trykke på hver side af sidepanelet.
3. Vip handskerummet til side.

1 Tappe

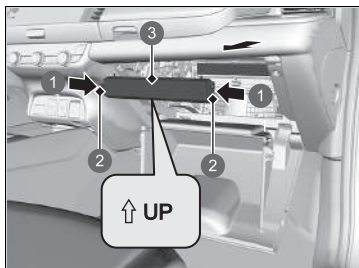

4. Tryk tappene på hjørnerne af filterhusdækslet ind, og afmonter filterhusdækslet.

- 1 Tryk
- 2 Tappe
- 3 Dæksel

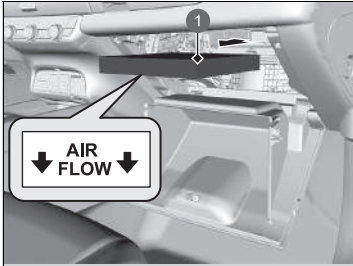

1 Støv- og pollenfilter

5. Tag filteret ud af huset.
6. Indsæt det nye filter i huset.
 - Vend siden med **AIR FLOW** pilen nedad.

Vedligeholdelse af kabinen

Fjern støv med en støvsuger, før du bruger en klud.

Brug en fugtig klud med et mildt rengøringsmiddel og varmt vand til at fjerne snavs. Brug en ren klud til at tørre eventuelle rester af rengøringsmidlet af.

Rengøring af sikkerhedsseler

Brug en blød klud med en mild sæbe og varmt vand til at rengøre sikkerhedsselerne. Lad selerne lufttørre. Tør løkkerne til sikkerhedsselernes befæstninger af med en ren klud.

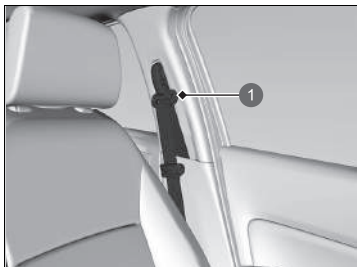

1 Løkke

» Vedligeholdelse af kabinen

Pas på, at der ikke spildes væske i kabinen. Det kan medføre fejl i elektriske apparater og systemer, hvis der sprøjtes væske på dem.

Brug ikke silikoneholdig spray på elektriske apparater såsom lydanlæg og kontakter. Det kan medføre fejlfunktioner eller brand i kabinen.

Hvis der ved et uheld er blevet brugt silikoneholdig spray på elektriske apparater, skal du kontakte en forhandler.

Afhængigt af deres kemiske sammensætning kan duftspray og lignende forårsage misfarvning, rynker og revner i kunststofbaserede dele og tekstiler.

Brug ikke syreholdige eller organiske opløsningsmidler såsom benzen eller benzin.

Sørg for at tørre kemikalier af med en tør klud efter brug. Lad ikke brugte klude ligge på kunststofbaserede dele eller tekstiler i længere tid, uden at de er skyllet.

Pas på ikke at spilde flydende luftrensemidler.

Rengøring af ruden

Rengør med ruderens.

Gulvmåtter*

Gulvmåtten i førersiden er fastgjort til befæstningerne i gulvet, hvilket forhindrer den i at glide. Når måtten lægges på plads efter rengøring, skal den anbringes korrekt. Læg ikke yderligere gulvmåtter oven på de allerede fastgjorte måtter.

Vedligeholdelse af ægte læder*

Sådan rengøres læder korrekt:

1. Brug først en støvsuger eller en blød, tør klud til at fjerne snavs og støv.
2. Rengør læderet med en blød klud fugtet med en opløsning af 90% vand og 10% neutral sæbe.
3. Aftør eventuelle sæberester med en ren, fugtig klud.
4. Aftør overskydende vand, og lad læderet lufttørre i skyggen.

Vedligeholdelse af vandafvisende sæde*

Fjern snavs med en fugtig klud. Tør eventuelt tilbageværende vand af med en ren, tør klud. Brug af rengøringsmiddel reducerer effektiviteten af den vandafvisende funktion.

☒ Rengøring af ruden

Der er monteret varmetråde indvendigt på bagruden. Det er meget vigtigt at følge varmetrådene fra side til side, når bagruden tørres af med en blød klud.

Pas på ikke at spilde væsker (f.eks. vand eller glasrens) på eller omkring dækslet til både frontsensorkameraet og regn-/lyssensoren.

☒ Gulvmåtter*

Hvis du bruger andre gulvmåtter end dem, som bilen blev leveret med, skal du sørge for, at de er specielt fremstillet til din bil, og at de er forsvarligt placeret og fastgjort til befæstningerne i gulvet.

Kontrollér, at gulvmåtterne ved bagsæderne er forsvarligt placeret. Hvis gulvmåtterne ikke er placeret korrekt, kan de påvirke forsædernes funktioner.

☒ Vedligeholdelse af ægte læder*

Det er vigtigt at fjerne snavs og støv så hurtigt som muligt. Spildte væsker kan trænge ind i læderet og efterlade pletter. Snavs eller støv kan forårsage slitage i læderet. Bemærk også, at visse mørktfarvede beklædningsgenstande kan smitte af på lædersæderne og forårsage misfarvning eller pletter.

* Ikke tilgængelig på alle modeller

Udvendig vedligeholdelse

Tør bilen af for støv, efter at du har kørt. Kontrollér regelmæssigt bilen for ridser i lakken. En ridse i lakken kan medføre korrosion senere. Hvis du finder en ridse, skal du straks få den repareret.

Vask af bilen

Vask bilen regelmæssigt. Vask bilen oftere, hvis du kører under følgende forhold:

- Hvis du har kørt på saltede veje.
- Hvis du kører i kystområder.
- Hvis der sidder tjære, sod, fugleklatter, insekter eller harpiks fast i lakken.

Vask i vaskehal

- Sørg for at følge anvisningerne i vaskehallen.
- Klap sidespejlene ind.
- På modeller, der er udstyret med automatiske intervalviskere, skal vinduesviskerne deaktiveres.

Brug af højtryksrensere

- Sørg for, at der er passende afstand mellem højtryksrensersens dyse og chassiset.
- Pas især på omkring ruderne. Hvis højtryksrensere kommer for tæt på, kan der trænge vand ind i kabinen.
- Du må ikke sprøjte vand under højt tryk direkte ind i motorrummet. Brug i stedet vand under lavt tryk og et mildt rengøringsmiddel.

►► Vask af bilen

Pas på ikke at sprøjte vand ind i luftindtagene. Det kan forårsage funktionsfejl.

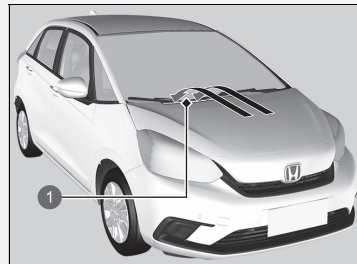

1 Luftindtag

Der må ikke sprøjtes vand direkte på brændstofklappen. En højtryksstråle kan få den til at springe op.

■ Påføring af voks

Et godt lag bilvoks beskytter lakken på din bil mod vind og vejr. Bilvoks slides af med tiden. Så sørg for at påføre bilvoks, når der er behov for det, så du sikrer, at lakken på din bil altid er beskyttet mod vind og vejr.

■ Vedligeholdelse af kofangere og andre kunststofbelagte dele

Hvis du får benzin-, olie-, kølevæske- eller elektrolytvæskestænk på kunststofbelagte dele, kan de blive plettet, eller belægningen kan skalle af. Tør straks efter med en blød klud og rent vand.

■ Rengøring af ruden

Rengør med ruderens.

■ Vedligeholdelse af alufælg*^{*}

Aluminium er følsomt over for salt og vejsnavs generelt. Hvis det er nødvendigt, bruges en svamp og et mildt rengøringsmiddel så tidligt som muligt til at aftørre disse forurenende stoffer. Brug ikke en stiv børste eller kraftige kemikalier (herunder visse fælgrensere, der fås i almindelig handel). Disse midler kan beskadige den beskyttende belægning på aluminiumsfælg og medføre korrosion. Afhængigt af belægningstypen kan fælgene også miste deres glans eller fremstå brunlige. For at undgå vandpletter aftørres fælgene med en klud, mens de stadig er våde.

►► Påføring af voks

BEMÆRK / NOTE

Kemiske opløsningsmidler og skræppe rengøringsmidler kan beskadige lakken samt metal- og plastdele på bilen. Tør straks spildt væske op.

►► Vedligeholdelse af kofangere og andre kunststofbelagte dele

Kontakt en forhandler for råd vedrørende brug af korrekte lakeringsmidler i forbindelse med reparation af lakerede overflader på dele fremstillet af kunststof.

* Ikke tilgængelig på alle modeller

■ Tilduggede lygteglas i de udvendige lygter

Indersiden af lygteglassene i de udvendige lygter (forlygter, stoplygter mv.) kan dugge midlertidigt til ved kørsel i regn eller efter bilvask. Der kan også dannes dug på indersiden af lygteglassene, hvis der er en tilstrækkeligt stor forskel mellem udetemperaturen og temperaturen inde i lygterne (dette svarer til, når bilens ruder dugges til i regnvejr). Dette er resultatet af en naturlig proces og skyldes ikke defekter i de udvendige lygter.

Lygteglassene er konstrueret på en sådan måde, at der kan opstå fugtdannelse på lygteglasrammens overflader. Dette er heller ikke en defekt.

Hvis der ophober sig meget vand eller dannes store vanddråber inde i lygterne, skal du imidlertid få bilen efterset af en forhandler.

■ Lakering af bilen

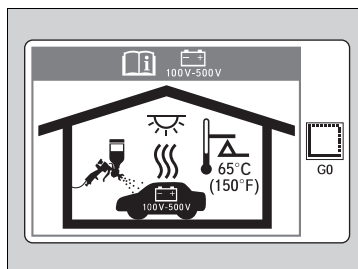

Høje temperaturer kan beskadige højspændingsbatteriet, der bruges til at drive elmotoren.

Når bilen lakeres i en opvarmet sprøjtekabine, skal du sørge for, at temperaturen ikke overstiger 65 °C.

Tilbehør

Kontroller følgende ved montering af tilbehør:

- Undgå at montere tilbehør på forruden. Det kan blokere for udsynet og påvirke din reaktionsevne.
- Montér ikke tilbehør over områder markeret SRS-airbag, på siderne eller bagsiderne af forsæderne, på for- eller sidestolperne eller i nærheden af ruderne.
Tilbehør monteret i disse områder kan vanskeliggøre korrekt funktion af bilens airbags, eller du eller en anden passager kan blive ramt af det, hvis en airbag udløses.
- Sørg for, at elektronisk udstyr ikke overbelaster elektriske systemer eller påvirker bilens funktionalitet.
➤ **Sikringer** S. 623
- Før installation af elektronisk udstyr skal du bede montøren om at kontakte en forhandler med henblik på assistance. Få om muligt en forhandler til at kontrollere den endelige installation.

➤ Tilbehør og ændringer

⚠ ADVARSEL

Forkert tilbehør eller u hensigtsmæssige ændringer kan påvirke bilens køreegenskaber, stabilitet og ydeevne samt forårsage ulykker, hvor du kan blive kvæstet eller omkomme.

Sørg for at følge anvisningerne i denne instruktionsbog med hensyn til tilbehør og ændringer.

⚠ ADVARSEL

Brug af forkert konstruerede, udviklede eller fremstillede højspændingsbatterienheder kan forårsage brand i bilen.

En bilbrand kan medføre en kollision eller personskaade.

Brug kun en original højspændingsbatterienhed fra Honda eller tilsvarende i bilen.

Ændringer

Du må under ingen omstændigheder foretage ændringer på din bil, der kan påvirke dens køreegenskaber, stabilitet og driftssikkerhed, og du må heller ikke montere uoriginale reservedele eller tilbehør, der kan have en lignende virkning.

Selv små ændringer af bilens systemer kan påvirke bilens overordnede ydeevne. Sørg for, at alt tilbehør til enhver tid er korrekt monteret og vedligeholdt, og at det overholder alle lokale lovbestemmelser, og lad være med at foretage ændringer på din bil eller dens systemer, som indvirker på dette.

Den indbyggede diagnosticeringsport (OBD-II/SAE J1962-stikket), som denne bil er udstyret med, er beregnet til at skulle anvendes sammen med systemdiagnosticeringsudstyr til biler eller sammen med andet udstyr, som Honda har godkendt. Brug af andre typer udstyr kan have en negativ indvirkning på bilens elektroniske systemer eller kompromittere dem og eventuelt føre til fejl i et system, til et afladet batteri eller til andre uventede problemer.

Du må ikke ændre eller forsøge at reparere bilens elektriske højspændingshybridsystem eller på anden måde ændre bilens elektriske systemer. Adskillelse eller ændring af elektrisk udstyr kan medføre en kollision eller brand.

Hvis du får brug for at udskifte bilens højspændingsbatteri uden for garantiperioden, anbefaler vi på det kraftigste, at der kun anvendes et originalt højspændingsbatteri fra Honda. Originale højspændingsbatterier fra Honda er konstrueret til at virke i samspil med bilens elektriske hybridsystem og er udviklet, konstrueret og fremstillet til at undgå overopladningssituationer. Uoriginale højspændingsbatterienheder er muligvis ikke udviklet, konstrueret og fremstillet på samme måde, og montering af sådanne enheder kan medføre overopladning, brand, effekttab og andre forhold, der kan øge sandsynligheden for en kollision og personskaade.

►► Tilbehør og ændringer

Når mobiltelefoner, alarmer, tovejsradioer, radioantenner og lydanlæg med lav signalstyrke er korrekt monteret, bør de ikke genere bilens computerstyrede systemer såsom airbags og ABS-system.

Brug af originalt Honda tilbehør anbefales for at sikre, at bilen fungerer korrekt.

Håndtering af uventede problemer

Dette afsnit indeholder en beskrivelse af, hvordan uventede problemer løses.

Værktøj	
Typer af værktøj.....	592
I tilfælde af punktering	
Midlertidig reparation af et punkteret dæk....	593
Elsystemet vil ikke starte	
Kontrol af proceduren.....	607
Hvis batteriet i den nøglefri	
fjernbetjening er svagt.....	608
Nødstrømsystem deaktiveret.....	609
Starthjælpsprocedure	610
Gearvælgeren fungerer ikke	613
Overophedning	
Håndtering af overophedning.....	614

Indikator, tændes/blinker	
Hvis advarslen om lavt olietryk vises.....	616
Hvis indikatoren for 12 V batteriladesystemet	
tændes.....	616
Hvis fejlindikatoren tændes eller blinker...	617
Hvis indikatoren for bremsesystemet (rød)	
tændes eller blinker.....	618
Hvis indikatoren for elektrisk servostyring	
(EPS) tændes.....	619
Hvis indikatoren for bremsesystemet (rød)	
tændes eller blinker, samtidig med at	
indikatoren for bremsesystemet (gul)	
tændes.....	620

Hvis indikatoren for lavt dæktryk/ dæktrykadvarselssystem	
tændes eller blinker.....	621
Hvis symbolet for lav oliestand vises.....	622
Power System-indikatoren tændes.....	622
Sikringer	
Sikringernes placering.....	623
Kontrol og udskiftning af sikringer.....	628
Nødtransport	629
Hvis brændstofklappen ikke kan	
 låses op	630
Hvis bagklappen ikke kan åbnes	632

Typer af værktøj

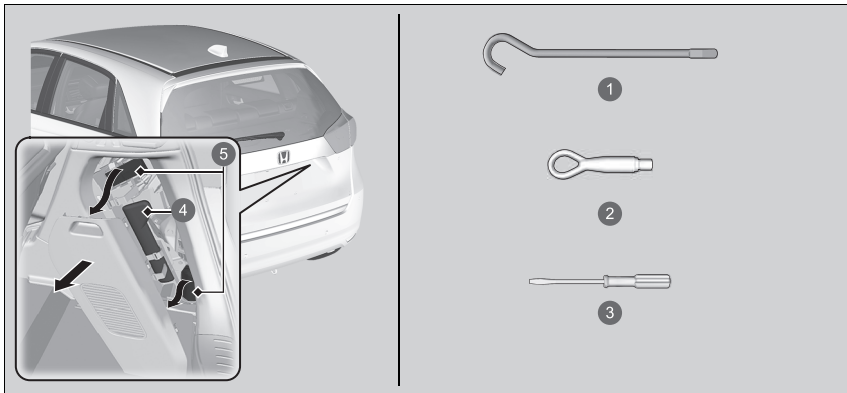

- 1 Donkraftstang*
- 2 Aftagelig trækkrog
- 3 Kærnskruetrækker
- 4 Værktøjspose
- 5 Dækreparationssæt

» Typer af værktøj

Værktøjet opbevares i bagagerummet.

Midlertidig reparation af et punkteret dæk

Hvis dækket har en lang flænge eller på anden måde er alvorligt beskadiget, skal bilen transporteres. Hvis dækket kun har en lille punktering fra f.eks. et søm, kan du bruge det midlertidige dækreparationssæt, så du kan køre til det nærmeste værksted med henblik på en permanent reparation.

Hvis et af dækkene punkterer under kørslen, skal du holde godt fast i rattet og bremse gradvist for at tage farten af. Kør derefter ind til siden et sikkert sted.

1. Parkér bilen på et plant, stabilt og skridsikkert underlag, og aktivér parkeringsbremsen.
2. Sæt gearvælgeren i positionen **P**.
3. Tænd for katastrofeblinket, og indstil strømtilstanden til KØRETØJ FRA (LÅST).

Midlertidig reparation af et punkteret dæk

Sættet må ikke bruges i følgende situationer. Kontakt i stedet en forhandler eller tilkald vejhjælp for at få bilen kørt på værksted.

- Dæktætningsmidlets udløbsdato er overskredet.
- Mere end ét dæk er punkteret.
- Punkteringen eller revnen er større end 4 mm i diameter.
- Dæksiden er beskadiget, eller punkteringen er uden for kontaktområdet.

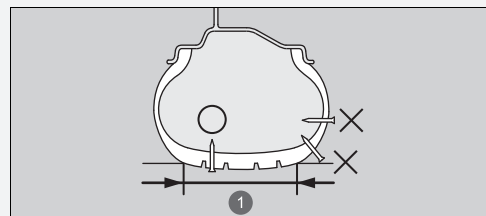

Hvis punkteringen er:	Brug af reparationssæt
Mindre end 4 mm	Ja
Større end 4 mm	Nej

1 Kontaktområde

- Der er sket skader som følge af kørsel med et dæk med et alt for lavt dæktryk.
- Dækkets kantvulst sidder ikke rigtigt på fælgen.
- Fælgen er beskadiget.

Tag ikke søm eller lignende ud af et punkteret dæk. Hvis det trækkes ud af dækket, kan punkteringen muligvis ikke repareres med sættet.

Forberedelse til midlertidig reparation af punkteret dæk

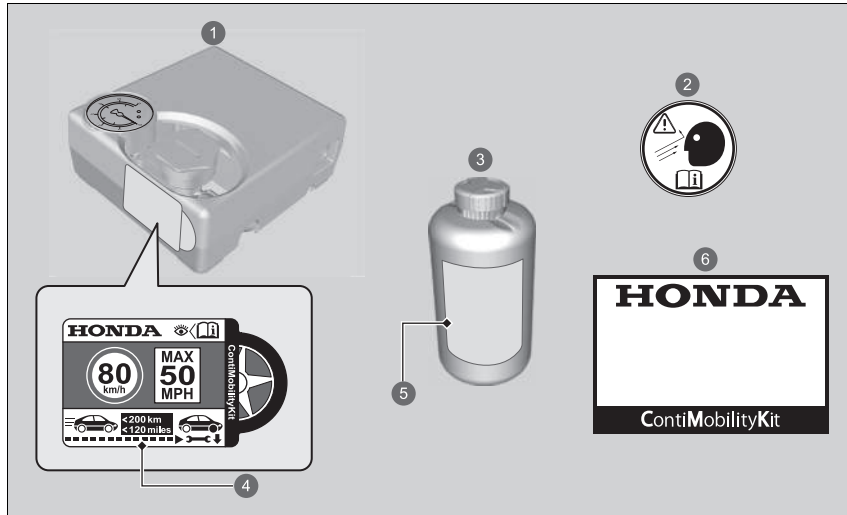

- 1 Luftkompressor
- 2 Hjulmærkat
- 3 Flaske med tætningsmiddel
- 4 Hastighedsbegrænsningsmærkat
- 5 Udløbsdato
- 6 Håndteringsvejledning

Forberedelse til midlertidig reparation af punkteret dæk

Der sidder et hastighedsbegrænsningsmærkat på siden af det midlertidige dækreparationsæt.

Ved udførelse af en midlertidig reparation skal instruktionsbogen, der følger med sættet, læses omhyggeligt.

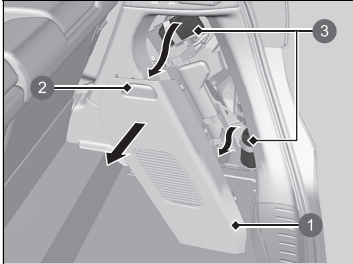

- ① Lem
- ② Håndtag
- ③ Dækreparationsæt

1. Fjern lemmen i højre side af bagagerummet ved at trække forsigtigt i håndtaget, og tag derefter sættet ud.
2. Læg sættet med forsiden opad på et fladt underlag i nærheden af det punkterede dæk og på afstand af trafikken. Læg ikke sættet på siden.

Indsprøjtning af tætningsmiddel og luft

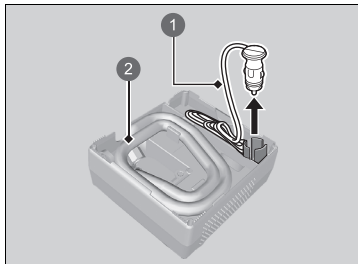

- 1 Ledning med stik
- 2 Luftkompressorslange

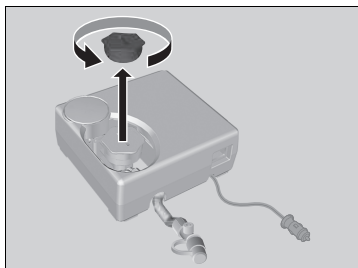

1. Tag luftkompressorslangen og ledningen med stikket bag på luftkompressoren ud.

2. Tag dækslet af luftkompressoren.

Indsprøjtning af tætningsmiddel og luft

ADVARSEL

Dæktætningsmiddel indeholder stoffer, som er sundhedsskadelige og kan være livsfarlige ved indtagelse.

Ved indtagelse: Undgå at fremprovokere opkastning. Drik masser af vand, og søg straks lægehjælp.

Ved hud- eller øjenkontakt: Skyl efter med koldt vand, og søg lægehjælp, hvis det er nødvendigt.

Opbevar flasken med tætningsmiddel utilgængeligt for børn.

Ved lave temperaturer flyder tætningsmidlet muligvis ikke nemt.

I denne situation opvarmes det ved at opbevare flasken i kabinen inden brug.

Tætningsmidlet kan give varige pletter på tøj og andre materialer. Vær forsigtig under håndteringen, og tør spildt tætningsmiddel op med det samme.

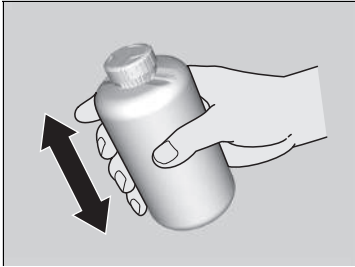

3. Ryst flasken godt.

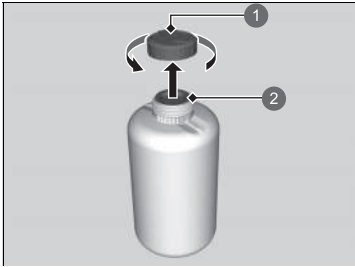

4. Tag hættten af flasken.
► Fjern ikke forseglingen.

- 1 Hætte på flaske
- 2 Ikke fjernet

► Indsprøjtning af tætningsmiddel og luft

Fjern ikke den tomme flaske efter indsprøjtning af tætningsmiddel.

Kontakt en Honda forhandler vedrørende udlevering af en ny flaske med tætningsmiddel og korrekt bortskaffelse af den tomme flaske.

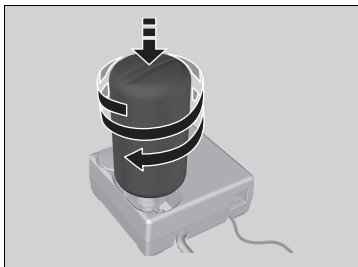

5. Skru den forseglede flaske på luftkompressoren.
► Skru flasken helt fast, så den ikke går løs.

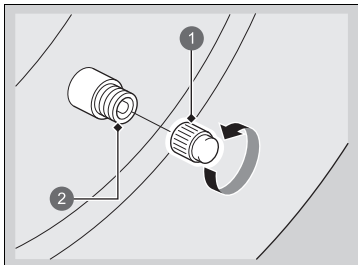

6. Skru ventilhætten af.

- 1 Ventilhætte
2 Ventil

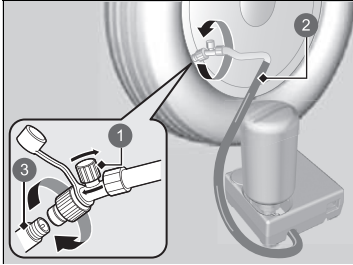

- ① Luftventil
- ② Luftkompressorslange
- ③ Ventil

7. Skru luftkompressorslangen på dækventilen.
 - Sørg for, at luftventilen er lukket, og at luftkompressoren er slukket.

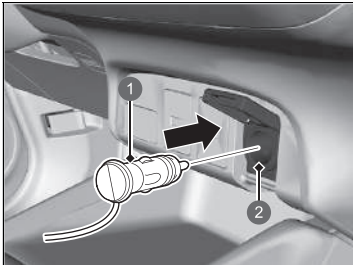

- ① Stik
- ② Strømuftag til tilbehør

8. Tilslut kompressoren til strømuftaget.
 - **Strømuftag til tilbehør** S. 231
9. Tænd for bilens elsystem.
 - **Kulilte** S. 101

► Indsprøjtning af tætningsmiddel og luft

⚠ ADVARSEL

Hvis du lader motoren køre i et aflukket eller blot delvist aflukket rum, kan der hurtigt ophobe sig giftig kulilte.

Indånding af denne farveløse og lugtfrie gas kan medføre bevidstløshed og endda dødsfald. Lad kun motoren køre for at drive luftkompressoren, når bilen er i fri luft.

Sluk for luftkompressoren, når luftkompressorslangen tilsluttes.

Du hører en motorlyd fra den aktiverede luftkompressor. Dette er helt normalt.

Hvis det foreskrevne dæktryk ikke nås inden for 10 minutter, kan dækket være for alvorligt beskadiget til, at sættet kan give den nødvendige tætningsvæne, og bilen skal derfor transporteres til et værksted.

Hvis du vil måle lufttrykket med en trykmåler, skal du først slukke luftkompressoren.

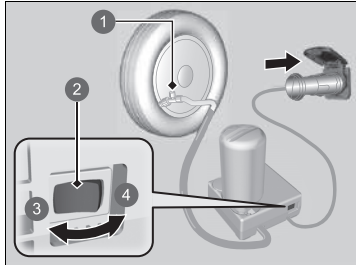

- 1 Luftventil
- 2 Kontakt
- 3 FRA
- 4 TIL

10. Tænd for luftkompressoren, og pump dækket op til det foreskrevne lufttryk.
 - Kompressoren begynder at sprøjte tætningsmiddel og luft ind i dækket.
 - De foreskrevne dæktryk findes på et mærkat på dørstolpen i førersiden.
11. Når lufttrykket har nået det angivne tryk, skal du slukke for kompressoren.
 - Hold øje med lufttrykmåleren på luftkompressoren.
 - Hvis der pumpes for meget luft i dækket, lukkes luften ud ved at dreje på luftventilen. Pas på ikke at spilde tætningsmiddel.
12. Tag stikket ud af strømuttaget til tilbehør.
13. Skru luftkompressorslangen af dækventilen. Sæt slangehætten på.
 - Pas på ikke at spilde tætningsmiddel, når slangen tages af. Tør eventuelt spildt tætningsmiddel af.

►► Indsprøjtning af tætningsmiddel og luft

Oplys om brugen af dæktætningsmidlet, når du beder en Honda forhandler eller vejhjælpstjenesten om at udskifte eller reparere det flade dæk.

Denne luftkompressor er beregnet til bildæk. Kontrollér følgende:

- Strømforsyningen til luftkompressoren er begrænset til bilens 12 V strømuttag til tilbehør.
- Betjen ikke kompressoren til det midlertidige dækreparations sæt i mere end 15 minutter. Kompressoren kan blive overophedet og få varige skader. Kompressoren skal køle af, hvis den bruges kontinuerligt.

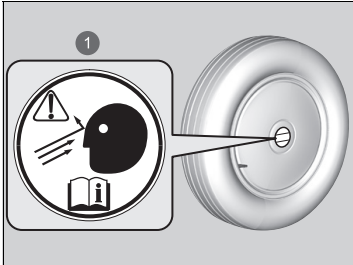

1 Hjulmærkat

14. Sæt hjulmærkatet på hjulets flade side.
 - Hjulets overflade skal være ren for at sikre, at mærkatet vedhæftes ordentligt.
15. Læg dækreparationssættet tilbage i bagagerummet.
 - Fjern ikke flasken med tætningsmiddel fra luftkompressoren.

Fordeling af tætningsmiddel i dækket

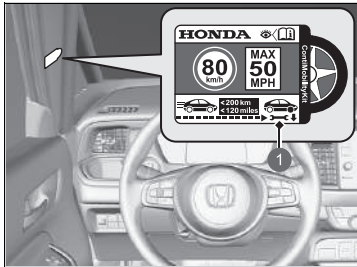

- 1 Hastighedsbegrænsningsmærkat

1. Påsæt hastighedsbegrænsningsmærkatet på det viste sted.
2. Kør bilen i ca. 10 minutter eller 3 til 10 kilometer.
 - Kør ikke hurtigere end 80 km/t.
3. Kør ind til siden et sikkert sted.

Fordeling af tætningsmiddel i dækket

⚠ ADVARSEL

Hvis du lader motoren køre i et aflukket eller blot delvist aflukket rum, kan der hurtigt ophobe sig giftig kulilte.

Indånding af denne farveløse og lugtfrie gas kan medføre bevidstløshed og endda dødsfald. Lad kun motoren køre for at drive luftkompressoren, når bilen er i fri luft.

De foreskrevne dæktryk findes på et mærkat på dørstolpen i førersiden.

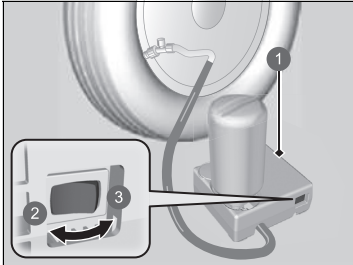

- ① Luftkompressor
- ② FRA
- ③ TIL

4. Kontrollér dæktrykket igen med lufttrykmåleren på luftkompressoren.
 - Tænd ikke for luftkompressoren for at kontrollere trykket.
5. Hvis lufttrykket er
 - Under 130 kPa (1,3 bar, 19 psi): Du må ikke pumpe mere luft i eller fortsætte kørslen. Lækagen er for alvorlig. Tilkald hjælp, og få bilen bugseret.
 - ☒ **Nødtransport** S. 629
 - Foreskrevet lufttryk (se mærkatet på dørstolpen i førersiden) eller mere: Fortsæt med at køre, indtil du når den nærmeste servicestation. Kørsel ikke hurtigere end 80 km/t.
 - Over 130 kPa (1,3 bar, 19 psi), men lavere end det foreskrevne lufttryk (se mærkatet på dørstolpen i førersiden): Pump dækket op til det angivne dæktryk.
 - ☒ **Oppumpning af et dæk med for lavt dæktryk** S. 604
- Gentag trin 2 til 4, indtil du når den nærmeste servicestation. Kørsel ikke hurtigere end 80 km/t.
 - Afstanden til den nærmeste servicestation må højst være ca. 200 km.
6. Pak sættet sammen igen, og læg det på plads.

■ Oppumpning af et dæk med for lavt dæktryk

Du kan bruge sættet til oppumpning af et ikke-punkteret dæk med for lavt dæktryk.

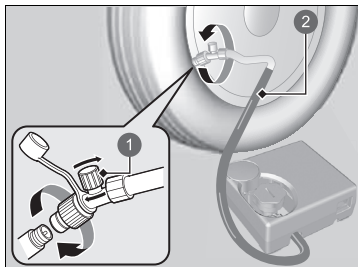

- 1 Luftventil
- 2 Slange

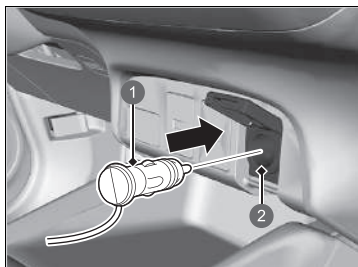

- 1 Stik
- 2 Strømuttag til tilbehør

1. Tag luftkompressoren ud af bagagerummet.
2. Læg sættet med forsiden opad på et fladt underlag i nærheden af det punkterede dæk og på afstand af trafikken. Læg ikke sættet på siden.
3. Afmonter ventilhætten.
4. Fastgør slangen til dækventilspindlen. Skru den helt fast.

5. Tilslut kompressoren til strømuttaget.
 - Pas på ikke at klemme ledningen i en dør eller et vindue.**☒ Strømuttag til tilbehør S. 231**
6. Tænd for bilens elsystem.
 - ☒ Kuliite S. 101**

☒ Oppumpning af et dæk med for lavt dæktryk

⚠ ADVARSEL

Hvis du lader motoren køre i et aflukket eller blot delvist aflukket rum, kan der hurtigt ophobe sig giftig kulilte.

Indånding af denne farveløse og lugtfrie gas kan medføre bevidstløshed og endda dødsfald. Lad kun motoren køre for at drive luftkompressoren, når bilen er i fri luft.

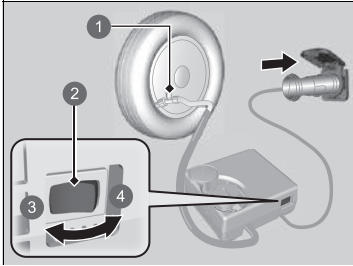

- ① Luftventil
- ② Kontakt
- ③ FRA
- ④ TIL

7. Tænd for luftkompressoren for at pumpe dækket op.
 - Kompressoren begynder at pumpe luft ind i dækket.
 - Hvis du har tændt elsystemet, skal du lade det køre under oppumpningen.
8. Pump dækket op til det angivne dæktryk.
9. Sluk sættet.
 - Hold øje med lufttrykmåleren på luftkompressoren.
 - Hvis dækket pumpes for meget op, drejes luftventilen for at lukke luft ud.
10. Sluk for bilens elsystem, og træk derefter luftkompressorens stik ud af strømudtaget til tilbehør.
11. Skru luftkompressorens slange af dækventilspindlen. Sæt ventilhætten på.
12. Læg luftkompressoren tilbage i bagagerummet.

►► Oppumpning af et dæk med for lavt dæktryk

BEMÆRK / NOTE

Betjen ikke kompressoren til det midlertidige dækreparations sæt i mere end 15 minutter. Kompressoren kan blive overophedet og få varige skader.

Håndtering af donkraft

Bilen har løftepunkter som vist.
Ved udskiftning af dæk skal du kontakte en forhandler.

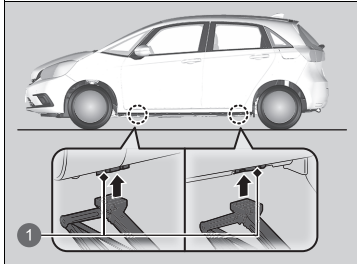

① Løftepunkter

Kontrol af proceduren





Når  indikatoren (KLAR) ikke tændes, og  ikke vises i førerinformationssystemet, skal du kontrollere følgende punkter og træffe passende foranstaltninger.

☒ Kontrol af proceduren

Hvis du skal starte bilen med det samme, skal du låne strøm fra en anden bils batteri eller fra et startbatteri.



☒ **Starthjælpsprocedure** S. 610

Hold ikke **POWER** knappen inde i mere end 15 sekunder.

Tjekliste	Betingelse	Hvad der skal gøres
Kontrollér, om den pågældende indikator tændes eller førerinformationssystemets meddelelser aktiveres.	 vises.  vises. ► Sørg for, at den nøglefri fjernbetjening er i dens driftsområde.	☒ Advarsels- og informationsmeddelelser i førerinformationssystemet S. 124 ☒ Hvis batteriet i den nøglefri fjernbetjening er svagt S. 608
Kontrollér, hvor kraftigt interiørlyset lyser.	 indikatoren (elsystem) tændes. Interiørlyset lyser svagt eller tændes slet ikke. Interiørlyset tændes normalt.	Få bilen efterset af en forhandler. Få 12 V batteriet efterset af en forhandler. Kontrollér alle sikringer, eller få bilen efterset af en forhandler.
Kontrollér gearvælgerpositionen.	Hvis gearvælgeren ikke er i positionen  .	☒ Kontrol og udskiftning af sikringer S. 628 Sæt gearvælgeren i positionen  .
Kontrollér elsystemets startprocedure. Følg anvisningerne, og slå elsystemet til igen.		☒ Start af elsystemet S. 397
Kontrollér indikatoren for startspærrefunktionen.	Når indikatoren for startspærrefunktionen blinker, kan elsystemet ikke slås til.	☒ Indikator for startspærrefunktion S. 118

Hvis du efter at have kontrolleret alle punkter på listen ovenfor ikke kan slå elsystemet til, skal bilen efteres af en forhandler.

Hvis batteriet i den nøglefri fjernbetjening er svagt

Hvis der høres en biplyd,  vises i førerinformationssystemet, **POWER** knappen blinker, og  indikatoren (KLAR) ikke tændes. Tænd for elsystemet på følgende måde:

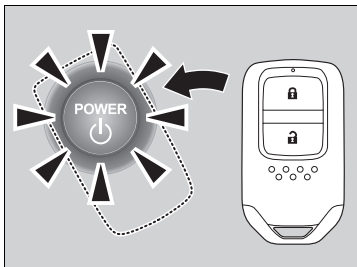

1. Tryk midt på **POWER** knappen med **H** logoet på den nøglefri fjernbetjening, mens **POWER** knappen blinker. Knapperne på den nøglefri fjernbetjening skal vende imod dig.
 - **POWER** knappen blinker i ca. 30 sekunder.

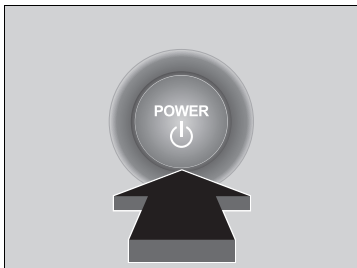

2. Træd på bremsepedalen, og tryk på **POWER** knappen inden for 10 sekunder, efter at bipperen har lydt, hvorefter **POWER** knappen holder op med at blinke og i stedet lyser konstant.
 - Hvis du ikke træder pedalen ned, skifter tilstanden til TILBEHØR.

Nødstrømsystem deaktiveret

POWER knappen kan bruges til at afbryde elsystemet i en nødsituation selv under kørsel. Hvis du skal afbryde elsystemet, skal du gøre et af følgende:

- Tryk på **POWER** knappen, og hold den inde i to sekunder.
- Tryk hårdt på **POWER** knappen tre gange.

Rattet låses ikke.

Strømtilstanden er indstillet til TILBEHØR, når elsystemet slukkes.

Hvis du vil skifte tilstand til KØRETØJ FRA, skal du flytte gearvælgeren til **[P]**, når bilen er standset helt. Tryk derefter på **POWER** knappen to gange uden at træde bremspedalen ned.

⌘ Nødstrømsystem deaktiveret

Tryk ikke på **POWER** knappen under kørsel, medmindre det er absolut nødvendigt, at elsystemet afbrydes.

Hvis du trykker på **POWER** knappen under kørsel, lyder der en biplyd.

Starthjælpsprocedure

Sluk for strømmen til elektriske apparater såsom lydanlæg og lygter. Sluk for elsystemet, og åbn derefter motorhjelm.

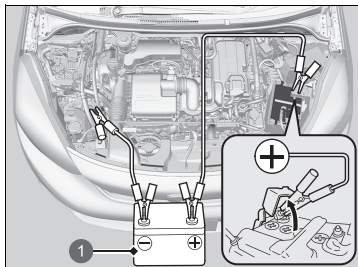

1 Startbatteri

1. Åbn dækslet på 12 V batteriets ⊕ pol.
2. Tilslut det første startkabel til ⊕ polen på bilens 12 V batteri.
3. Tilslut den anden ende af det første startkabel til ⊕ polen på startbatteriet.
 - ▶ Der må kun bruges et 12 V startbatteri.
 - ▶ Hvis du bruger en batterioplader til brug i biler til at oplade dit 12 V batteri, skal du vælge en ladespænding på under 15 V. Den korrekte indstilling fremgår af betjeningsvejledningen til opladeren.
4. Tilslut det andet startkabel til ⊖ polen på startbatteriet.

Starthjælpsprocedure

⚠ ADVARSEL

12 V batteriet kan eksplodere med alvorlig personskade til følge, hvis du ikke følger anvisningerne.

Hold 12 V batteriet væk fra åben ild, gnister og brændbare materialer.

BEMÆRK / NOTE

Hvis et 12 V batteri udsættes for ekstreme kuldeforhold, kan batteriets elektrolytvæske fryse til is. Forsøg på at give motoren starthjælp med et frosset 12 V batteri kan forårsage brud.

Sørg for at sætte klemmerne til startkablerne godt fast, så de ikke falder af, når motoren vibrerer. Sørg også for, at startkablerne ikke bliver viklet sammen, og pas på, at enderne ikke rører hinanden, når startkablerne tilsluttes og frakobles.

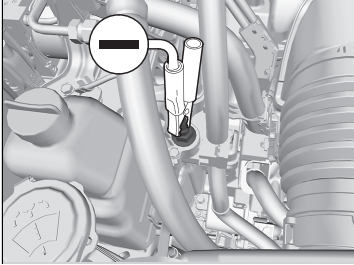

5. Tilslut den anden ende af det andet startkabel til polbolten som vist. Startkablet må ikke tilsluttes til andre dele af bilen.
6. Hvis din bil er forbundet til en anden bil, skal hjælpebilens motor startes og dens omdrejningstal øges en smule.
7. Prøv at starte motoren i din egen bil. Hvis den kører langsomt, skal du kontrollere, at startkablerne har god metal-til-metal-kontakt.

▶▶ Starthjælpsprocedure

12 V batteriets ydeevne forringes under kolde vejrforhold, så motoren muligvis ikke kan starte.

■ Når motoren starter

Når motoren i din egen bil er startet, skal du frakoble startkablerne i følgende rækkefølge.

1. Frakobl startkablet fra polbolten på din bil.
2. Frakobl den anden ende af startkablet fra \ominus polen på startbatteriet.
3. Frakobl startkablet fra \oplus polen på bilens 12 V batteri.
4. Frakobl den anden ende af startkablet fra \oplus polen på startbatteriet.

Få din bil eftersat på det nærmeste serviceværksted eller hos en forhandler.

» Når motoren starter

Indikatorerne for aktiv fartpilot med følgefunktion ved lav hastighed, VSA-system, VSA-system deaktiveret, advarselssystem for lavt dæktryk/dæktrykadvarselssystem samt sikkerhedshjælp (gul) kan blive aktiveret sammen med en meddelelse på instrumentet, når du slår elsystemet til efter gentilslutning af 12 V batteriet. Køør en kort tur med mere end 20 km/t. Indikatoren skal slukke. Hvis den ikke slukker, skal bilen efterses af en forhandler.

Følg proceduren nedenfor, hvis du ikke kan flytte gearvælgeren ud af positionen **P**.

Deaktivering af lås

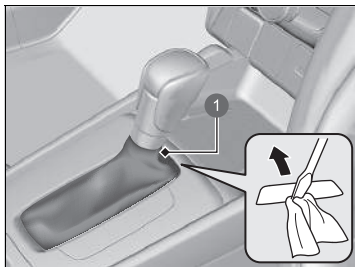

1 Dæksel

1. Aktivér parkeringsbremsen.
2. Tag den indbyggede nøgle ud af den nøglefri fjernbetjening.
3. Vikl en klud rundt om spidsen på en lille kærskruetrækker. Indsæt den i dækslet som vist på billedet, og fjern dækslet.

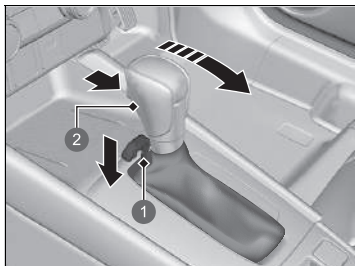



- 1 Frigørelses hul til gearskiftelås
- 2 Udløserknap

4. Indsæt nøglen i frigørelseshullet til gearskiftelåsen.
5. Mens du trykker nøglen ned, skal du trykke på udløserknappen på gearvælgeren og flytte gearvælgeren til positionen **N**.
 - Låsen er nu deaktiveret. Få gearvælgeren kontrolleret af en forhandler hurtigst muligt.

Håndtering af overophedning

Tegn på overophedning:

- Meddelelsen  vises i førerinformationssystemet.
- Meddelelsen  vises i førerinformationssystemet.
- Der kommer damp eller stænk ud af motorrummet.

Meddelelsen vises i førerinformationssystemet

Meddelelsen  vises i førerinformationssystemet, når elsystemets temperatur er høj.

➔ **Advarsels- og informationsmeddelelser i førerinformationssystemet** S. 124

1. Kør ind til siden et sikkert sted.
 - ▶ Sæt gearvælgeren i **P**, og aktivér parkeringsbremsen. Sluk for alt elektronisk udstyr, og aktivér katastrofeblinket.
2. Hold strømtilstanden indstillet til TIL, og vent, indtil meddelelsen forsvinder.
 - ▶ Hvis meddelelsen ikke forsvinder, skal bilen efterses af en forhandler.

Meddelelsen vises i førerinformationssystemet

■ **Det første, du skal gøre**

1. Parkér straks bilen et sikkert sted.
2. Sluk for alt elektronisk udstyr, og aktivér katastrofeblinket.
 - ▶ **Ingen damp eller stænk til stede:** Lad motoren køre, og åbn motorhjelmen.
 - ▶ **Damp eller stænk til stede:** Sluk for motoren, og vent, indtil det stilner af. Åbn derefter motorhjelmen.

» Håndtering af overophedning

⚠ ADVARSEL

Damp og stænk fra en overophedet motor kan forårsage alvorlig skoldning.

Lad være med at åbne motorhjelmen, hvis der strømmer damp ud.

BEMÆRK / NOTE

Fortsat kørsel, mens  vises i førerinformationssystemet, kan beskadige motoren.

■ Det næste, du skal gøre

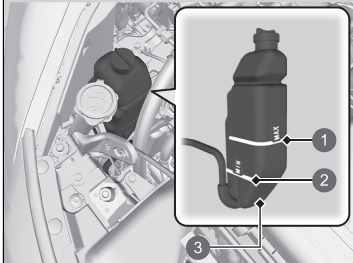

- 1 MAX
- 2 MIN
- 3 Reservetank

1. Kontrollér, at køleblæseren kører, og afbryd elsystemet, når  ikke længere vises i førerinformationssystemet.
 - Hvis køleblæseren ikke virker, skal du straks afbryde elsystemet.
2. Når motoren er kølet af, skal du kontrollere kølevæskestanden samt kølesystemets komponenter for lækager.
 - Hvis kølevæskestanden i reservetanken er lav, påfyldes der kølevæske op til **MAX** mærket.
 - Hvis der ikke er mere kølevæske i reservetanken, skal du kontrollere, at køleren er kold. Tildæk kølerdækslet med en kraftig klud, og skru det af. Påfyld om nødvendigt kølevæske op til kanten af påfyldningsstudsens, og skru dækslet på igen.

■ Det sidste, du skal gøre

Når motoren er kølet tilstrækkeligt af, skal du slå elsystemet til. Hvis  ikke vises, kan du fortsætte kørslen. Hvis det vises igen, skal du kontakte en forhandler med henblik på reparation.

► Håndtering af overophedning

⚠ ADVARSEL

Hvis du tager kølerdækslet af, mens motoren er varm, kan kølevæsken sprøjte ud og dermed forårsage alvorlig skoldning.

Lad altid motoren og køleren køle af, inden kølerdækslet tages af.

Hvis systemet lækker kølevæske, skal du kontakte en forhandler med henblik på reparation.

Brug kun vand i nødstilfælde eller som en midlertidig løsning. Få en forhandler til at skylle systemet igennem med rigtig frostvæske hurtigst muligt.

Hvis advarslen om lavt olietryk vises



■ Årsager til, at advarslen vises

Vises, hvis motorolietrykket er lavt.

■ Så snart advarslen vises, skal du gøre følgende

1. Parkér straks bilen et sikkert sted på en plan overflade.
2. Aktivér om nødvendigt katastrofeblinket.

■ Efter parkering af bilen skal du gøre følgende

1. Sluk for elsystemet, og lad det være slukket i ca. tre minutter.
2. Åbn motorhjelm, og kontrollér oliestanden.
 - ▶ Påfyld olie efter behov.
 - ▶ **Oliekontrol** S. 549
3. Start motoren, og kontrollér advarslen for lavt olietryk.
 - ▶ Advarslen forsvinder: Genoptag kørslen.
 - ▶ Advarslen forsvinder ikke inden for 10 sekunder: Sluk for elsystemet med det samme, og kontakt en forhandler med henblik på reparation.

Hvis indikatoren for 12 V batteriladesystemet tændes



■ Årsager til, at indikatoren tændes

Tændes, når 12 V batteriet ikke oplades.

■ Når indikatoren tændes, skal du gøre følgende

Find et sikkert sted at holde ind, og få bilen eftersat af en forhandler med det samme.

» Hvis advarslen om lavt olietryk vises

BEMÆRK / NOTE

Det kan resultere i alvorlige og næsten øjeblikkelige mekaniske skader, hvis motoren køres med lavt olietryk.

» Hvis indikatoren for 12 V batteriladesystemet tændes

Hvis du bliver nødt til at standse midlertidigt, skal du ikke slukke for elsystemet. Elsystemet aktiveres af 12 V batteriet. Du kan muligvis ikke aktivere elsystemet igen, hvis du har slået det fra med denne indikator tændt.

Hvis fejlindikatoren tændes eller blinker



■ Årsager til, at indikatoren tændes eller blinker

- Tændes, hvis der er en fejl i motorens emissionskontrolsystem.
- Blinker, når der registreres fejltænding.

■ Når indikatoren tændes, skal du gøre følgende

Undgå at køre ved høj hastighed, og få straks bilen efterset af en forhandler.

■ Når indikatoren blinker, skal du gøre følgende

Parkér bilen et sikkert sted væk fra brændbare materialer, og vent mindst 10 minutter med motoren slukket, indtil den er kølet af.

» Hvis fejlindikatoren tændes eller blinker

BEMÆRK / NOTE

Hvis du kører med fejlindikatoren tændt, kan emissionskontrolsystemet og motoren blive beskadiget.

Hvis fejlindikatoren blinker igen, når du genstarter motoren, skal du køre til den nærmeste forhandler med 50 km/t eller derunder. Få bilen efterset.

Hvis indikatoren for bremsesystemet (rød) tændes eller blinker



■ Årsager til, at indikatoren tændes

- Bremsevæskestanden er lav.
- Der er en fejl i bremsesystemet.

■ Når indikatoren tændes under kørsel, skal du gøre følgende

Træd let på bremsepedalen for at kontrollere pedalmodstanden.

- Hvis pedalmodstanden er normal, skal du kontrollere bremsevæskestanden, næste gang du standser.
- Hvis pedalmodstanden ikke er normal, skal du straks reagere. Gear om nødvendigt ned for at foretage en regenerativ bremsning.

■ Årsager til, at indikatoren blinker

- Der er en fejl i det elektroniske parkeringsbremsesystem.

■ Når indikatoren blinker, skal du gøre følgende

- Undgå at anvende parkeringsbremsen, og få straks bilen eftersat af en forhandler.

► Hvis indikatoren for bremsesystemet (rød) tændes eller blinker

Få straks bilen repareret.

Det er farligt at køre, hvis bremsevæskestanden er lav. Hvis bremsepedalen ikke yder modstand, skal du straks standse bilen et sikkert sted. Gear om nødvendigt ned.

Hvis indikatoren for bremsesystemet (rød) og **ABS**-indikatoren tændes samtidig, fungerer det elektroniske bremsekraftfordelingssystem ikke. Dette kan medføre, at bilen bliver ustabil ved pludselig opbremsning. Få straks bilen eftersat af en forhandler.

Hvis indikatoren for bremsesystemet (rød) blinker, samtidig med at indikatoren for bremsesystemet (gul) tændes, fungerer parkeringsbremsen muligvis ikke.

Undgå at anvende parkeringsbremsen, og få straks bilen eftersat af en forhandler.

► Hvis indikatoren for bremsesystemet (rød) tændes eller blinker, samtidig med at indikatoren for bremsesystemet (gul) tændes S. 620

Hvis du gentagne gange betjener den elektroniske parkeringsbremse i en kort periode, holder bremsen op med at fungere for at undgå overophedning af systemet, og indikatoren blinker.

Den vender tilbage til dens oprindelige tilstand efter ca. 1 minut.

Hvis indikatoren for elektrisk servostyring (EPS) tændes



■ Årsager til, at indikatoren tændes

- Tændes, når der er en fejl i servostyringen.
- Hvis du træder på speederen gentagne gange for at øge motoromdrejningstallet under tomgang, tændes indikatoren, og nogle gange bliver rattet tungere at dreje.

■ Når indikatoren tændes, skal du gøre følgende

Kør ind til siden et sikkert sted, og slå elsystemet til igen.

Hvis indikatoren tændes og bliver ved med at lyse, skal bilen straks efterses af en forhandler.

Hvis indikatoren for bremsesystemet (rød) tændes eller blinker, samtidig med at indikatoren for bremsesystemet (gul) tændes



(Rød)

■ Hvis indikatoren for bremsesystemet (rød) tændes eller blinker, samtidig med at indikatoren for bremsesystemet (gul) tændes, skal du deaktivere parkeringsbremsen manuelt eller automatisk.

🔧 **Parkeringsbremse** S. 496



(Gul)

- Hvis indikatoren for bremsesystemet (rød) lyser konstant eller blinker, samtidig med at indikatoren for bremsesystemet (gul) tændes, skal du standse bilen et sikkert sted og få den eftersat af en forhandler med det samme.
 - Sådan undgår du, at bilen bevæger sig
Sæt gearvælgeren i positionen **P**.
- Hvis kun indikatoren for bremsesystemet (rød) slukkes, skal du undgå at bruge parkeringsbremsen og få bilen eftersat af en forhandler med det samme.

⚠ Hvis indikatoren for bremsesystemet (rød) tændes eller blinker, samtidig med at indikatoren for bremsesystemet (gul) tændes

Hvis parkeringsbremsen aktiveres, kan du muligvis ikke deaktivere den.

Hvis indikatoren for bremsesystemet (rød) og indikatoren for bremsesystemet (gul) tændes samtidig, fungerer parkeringsbremsen.

Hvis indikatoren for bremsesystemet (rød) blinker, samtidig med at indikatoren for bremsesystemet (gul) tændes, fungerer parkeringsbremsen muligvis ikke, fordi den er i gang med at kontrollere systemet.

Hvis indikatoren for lavt dæktryk/ dæktrykadvarselssystem tændes eller blinker



■ Årsager til, at indikatoren tændes eller blinker

Trykket i et dæk er meget lavt, eller dæktrykadvarselssystemet er ikke blevet kalibreret. Hvis der er en fejl i dæktrykadvarselssystemet, blinker indikatoren i ca. et minut og bliver ved med at lyse.

■ Når indikatoren tændes, skal du gøre følgende

Kør forsigtigt, og undgå skarpe sving og hårde opbremsninger. Kør ind til siden et sikkert sted. Kontrollér dæktrykket, og justér det til det angivne niveau. Det angivne dæktryk fremgår af et mærkat på dørstolpen i førersiden.

- Kalibrér dæktrykadvarselssystemet, efter at dæktrykket er justeret.

🔧 **Dæktrykadvarselssystem** S. 423

■ Når indikatoren blinker og derefter lyser konstant, skal du gøre følgende

Få dækket eftersat af en forhandler hurtigst muligt.

🔔 Hvis indikatoren for lavt dæktryk/dæktrykadvarselssystem tændes eller blinker

BEMÆRK / NOTE

Hvis der køres på et dæk med et alt for lavt dæktryk, kan det overophede dækket. Et overophedet dæk kan gå i stykker. Hold altid dækkene pumpet op til det foreskrevne tryk.

Hvis symbolet for lav oliestand vises



■ Årsager til, at symbolet vises

Vises, når oliestanden er lav.

■ Så snart symbolet vises, skal du gøre følgende

1. Parkér straks bilen et sikkert sted på en plan overflade.
2. Aktivér om nødvendigt katastrofeblinket.

■ Efter parkering af bilen skal du gøre følgende

1. Sluk for elsystemet, og lad det være slukket i ca. tre minutter.
2. Åbn motorhjelm, og kontrollér oliestanden.
 - ▶ Påfyld olie efter behov.
 - ▶ **Oliekontrol** S. 549

Power System-indikatoren tændes



■ Årsager til, at indikatoren tændes

Tændes, når der er en fejl i hybridsystemet.

■ Når indikatoren tændes, skal du gøre følgende

Undgå at køre ved høj hastighed, og få straks bilen eftersat af en forhandler.

» Hvis symbolet for lav oliestand vises

BEMÆRK / NOTE

Det kan resultere i alvorlige og næsten øjeblikkelige mekaniske skader, hvis motoren køres med lav oliestand.

Systemet aktiveres, når motoren er blevet varm. Hvis udetemperaturen er ekstremt lav, skal du muligvis køre i lang tid, før motoren registrerer oliestanden.

Hvis symbolet vises igen, skal du stoppe motoren og kontakte en forhandler med henblik på omgående reparation.

Sikringernes placering

Hvis nogen af de elektriske apparater ikke fungerer, indstilles strømtilstanden til KØRETØJ FRA (LÅST), og det kontrolleres, om en af de berørte sikringer er sprunget.

Sikringsboks i motorrum

Sikringsboks A

Placeret nær 12 V batteriet. Tryk på tappene for at åbne sikringsboksen.

Find frem til de forskellige sikringer ved at sammenligne nummeret på sikringen og nummeret på låget til sikringsboksen.

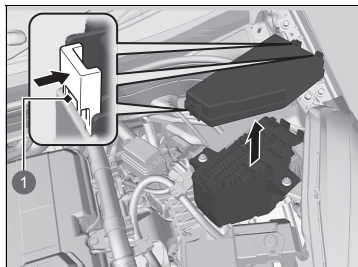

1 Tappe

Beskyttet kredsløb og sikringsklassificering

	Beskyttet kredsløb	A
1	Vinduesvisker	30 A
2	–	–
3	Katastrofeblink	10 A
4	Stop	10 A
5	PCU EWP	15 A
6	EVTC	(20 A)
7	IMG	10 A
8	IGP	15 A
9	IG spole	(15 A)
10	DBW	15 A
11	ABS/VSA MTR	40 A
12	Hovedventilator	30 A
13	–	–
14	Vandpumpe	30 A
15	Batterisensor	7,5 A
16	–	–
17	Reserve, FI-ECU	10 A
18	Horn	10 A
19	Sub Audio*	(7,5 A)
20	Tågeforlygter*	(10 A)

	Beskyttet kredsløb	A
21	Reserve, hovedsikring	(15 A)
22	Backup	10 A
23	Underventilator	(30 A)
24	ABS/VSA FSR	40 A
25	IGP2 Sub	7,5 A
26	LAF	10 A
27	–	–
28	–	–
29	–	–
30	–	–
31	–	–
32	–	–
33	–	–

* Ikke tilgængelig på alle modeller

■ Sikringsboks B





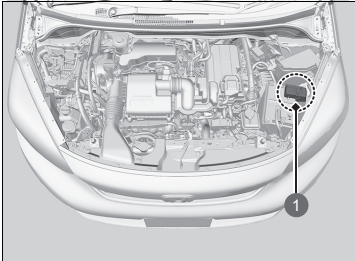

Er placeret i nærheden af ⊕ polen på 12 V batteriet.

Få en forhandler til at kontrollere og udskifte sikringen.



1 Sikringsboks

■ Beskyttet kreds og sikringsklassificering

	Beskyttet kreds	A
a	 Batteri, hovedsikring	170 A
b	 Batteri, hovedsikring (ventilator)	60 A
c	 Batteri, hovedsikring (motor)	80 A
d	 Batteri, hovedsikring (HEV)	60 A
e	 EPS	70 A
f	 ESB	40 A

Sikringsboks i kabine, førerside

■ Type A

Placeret under instrumentbrættet.

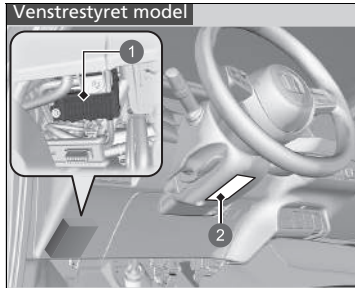

- 1 Sikringsboks
- 2 Sikringsmærkat

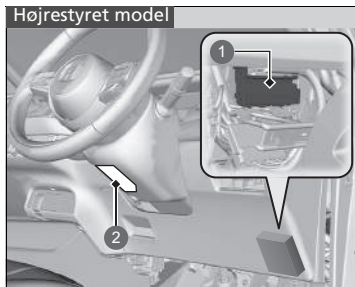

- 1 Sikringsboks
- 2 Sikringsmærkat

Sikringernes placering vises på mærkatet under ratstammen.

Find frem til de forskellige sikringer ved at sammenligne nummeret på sikringen og nummeret på mærkatet.

■ Beskyttet kredsløb og sikringsklassificering

	Beskyttet kredsløb	A
1	Tilbehør	7,5 A
2	ACC nøglerlås	7,5 A
3	–	–
4	–	–
5	Tilbehør	10 A
6	Tilbehør 2	10 A
7	Måler	10 A
8	Brændstofpumpe	15 A
9	AIRCON	10 A
10	–	–
11	MAN	5 A
12	Højre dør, låsning	10 A
13	Venstre dør, oplåsning	10 A
14	Elrude i bagdør, venstre side	20 A
15	Elrude i fordør, passagerside	20 A
16	Dørlås	20 A
17	Gearkasse	(10 A)
18	–	–
19	–	(20 A)

	Beskyttet kredsløb	A
20	Startspærrelæ	7,5 A
21	ACG	10 A
22	Kørelys	(7,5 A)
23	Tågebaglygte	(10 A)
24	Tilbehør	7,5 A
25	–	(10 A)
26	Højre dør, oplåsning	10 A
27	Elrude i bagdør, højre side	20 A
28	Elrude i fordør, førerside	20 A
29	Forreste strømudtag til tilbehør	(20 A)
30	Nøglefri adgang	(10 A)
31	USB-oplader*	(10 A)
32	Forreste sædevarmer*	(20 A)
33	–	–
34	VSA/ABS	10 A
35	SRS	10 A
36	–	–
37	–	(10 A)
38	Venstre dør, låsning	10 A
39	–	(10 A)

* Ikke tilgængelig på alle modeller

Venstrestyret model

■ Type B

Placeret under instrumentbrættet.

Kun sikring nr. 1 er uden for sikringsboksen.
Udskiftning af denne sikring skal foretages af
forhandleren.

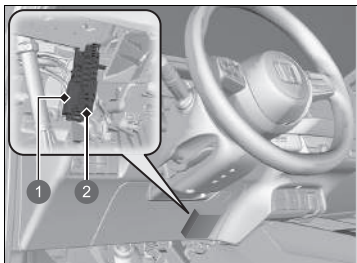

- ① Sikringsnr. 1
- ② Sikringsnr. 2-25

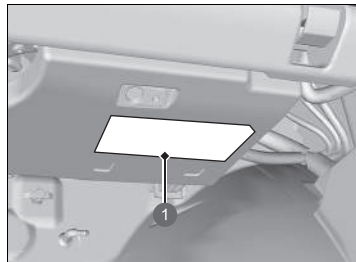

① Sikringsmærkat

Sikringernes placering vises på mærkatet under
handskerummet.

Find frem til de forskellige sikringer ved at
sammenligne nummeret på sikringen og
nummeret på mærkatet.

		Beskyttet kredsløb	A
1		Hovedsikringsboks	60 A
2		IG primær	30 A
3		IG hovedsikring 2	30 A
4		Relæmodul 1	30 A
5		Relæmodul 2	30 A
6		Hovedsikringsboks 2	(40 A)
7		Hovedsikringsboks 3	(40 A)
8		A/C PTC1	(40 A)
9	–	–	–
10	–	–	–
11		A/C PTC2	(40 A)
12		Varmermotor	30 A
13		Elbagrude	(30 A)
14		SRS	10 A
15		IGB	(10 A)
16		IGA	(10 A)
17		Nøglefri adgang	(10 A)
18		–	(20 A)
19		–	(10 A)
20		Audioforstærker*	(20 A)
21		Sprinkler	15 A
22		Ratvarmer*	(15 A)
23		IGA2	(15 A)
24		Elovarmet sidespejl	(10 A)
25	–	–	–

Højrestyret model

Sikringsboks i kabine, passagerside

Placeret under instrumentbrættet.

Kun sikring nr. 1 er uden for sikringsboksen.
Udskiftning af denne sikring skal foretages af
forhandleren.

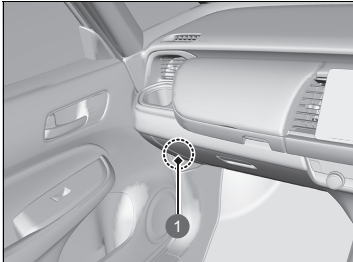

1 Sikringsnr. 1

Alle andre sikringer end nr. 1 sidder under
instrumentbrættet.

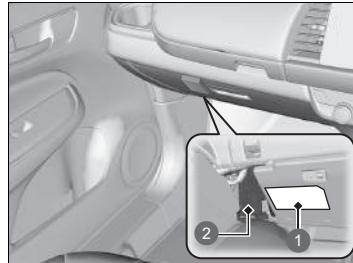

- 1 Sikringsmærkat
- 2 Sikringsnr. 2-25

Sikringernes placering vises på mærkatet.
Find frem til de forskellige sikringer ved at
sammenligne nummeret på sikringen og
nummeret på mærkatet.

	Beskyttet kredsløb	A
1	Hovedsikringsboks	60 A
2	IG primær	30 A
3	IG hovedsikring 2	30 A
4	Relæmodul 1	30 A
5	Relæmodul 2	30 A
6	Hovedsikringsboks 2	(40 A)
7	Hovedsikringsboks 3	(40 A)
8	A/C PTC 1	(40 A)
9	–	–
10	–	–
11	A/C PTC2	(40 A)
12	Varmemotor	30 A
13	Elbagrude	(30 A)
14	SRS	10 A
15	IGB	(10 A)
16	IGA	(10 A)
17	Nøglefri adgang	(10 A)
18	Dobbeltlås*	(20 A)
19	–	(10 A)
20	Audioforstærker*	(20 A)
21	Sprinkler	15 A
22	Ratvarmer*	(15 A)
23	IGA2	(15 A)
24	Elovarmet sidespejl	(10 A)
25	–	–

* Ikke tilgængelig på alle modeller

Kontrol og udskiftning af sikringer

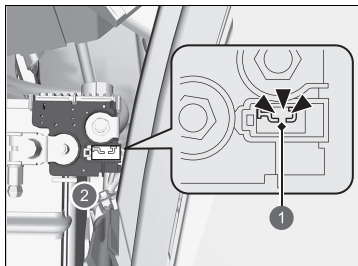

- 1 Sprunget
- 2 Sikringsboks på batteriet

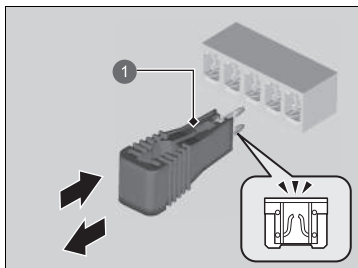

- 1 Sikringsudtrækker

1. Indstil strømtilstanden til KØRETØJ FRA (LÅST).
Sluk forlygterne og alt elektronisk udstyr.
2. Fjern dækslet på ⊕ polen.
3. Kontrollér sikringerne på batteriet i motorrummet.
 - Hvis sikringen er sprunget, skal den udskiftes af en forhandler.
4. Tag låget til sikringsboksen af.
5. Kontrollér de små sikringer i motorrummet og kabinen.
 - Hvis der er en sprunget sikring, skal du fjerne den med sikringsudtrækkeren og indsætte en ny sikring.

►► Kontrol og udskiftning af sikringer

BEMÆRK / NOTE

Udskiftning af en sikring til én med en højere klassificering øger risikoen for beskadigelse af det elektriske system betydeligt.

Udskift sikringen med en sikring med samme strømstyrke. Brug diagrammerne til at finde frem til den pågældende sikring, og kontrollér den foreskrevne strømstyrke på sikringsmærkatet.

► **Sikringernes placering** S. 623

Tilkald professionel assistance, hvis du har brug for hjælp til at få transporteret bilen.

■ Transport på fejblad

Din bil transporteres på et fejblad.

Dette er den bedste måde at transportere bilen på.

■ Løfteudstyr

Der anvendes to drejearme, der indsættes under forhjulene og løfter dem op fra jorden.

Bagdækkene forbliver på jorden. **Dette er en acceptabel måde at transportere bilen på.**

» Nødtransport

BEMÆRK / NOTE

Forsøg på at løfte eller bugser bilen vha. kofangerne kan forårsage alvorlige materielle skader på bilen. Kofangerne er ikke konstrueret til at understøtte bilens vægt.

Kontrollér, at parkeringsbremsen er deaktiveret. Hvis du ikke kan deaktivere parkeringsbremsen, skal bilen transporteres på et fejblad.

➤ **Parkeringsbremse** S. 496

Forkert transport af bilen såsom bugsering efter en autocamper eller et andet motorkøretøj kan ødelægge gearkassen.

Bugsér aldrig bilen udelukkende vha. et reb eller en kæde. Det er yderst farligt, eftersom reb og kæder kan svinge fra side til side og knække.

Hvis brændstofklappen ikke kan låses op

Hvad der skal gøres, hvis brændstofklappen ikke kan låses op

Hvis du ikke kan låse brændstofklappen op, skal du følge denne fremgangsmåde.

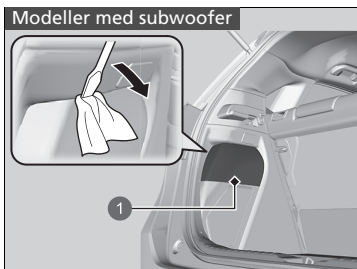

1 Dæksel

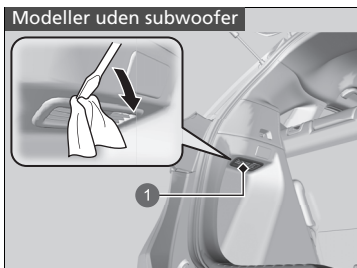

1 Dæksel

1. Åbn bagklappen.
2. Brug en kærvskruetrækker til at fjerne dækslet i venstre side af bagagerummet.
 - ▶ Pak skruetrækkeren ind i en klud for at undgå at lave ridser.

» Hvis brændstofklappen ikke kan låses op

Efter at have foretaget disse foranstaltninger skal du kontakte en forhandler for at få bilen efterset.

Modeller med subwoofer

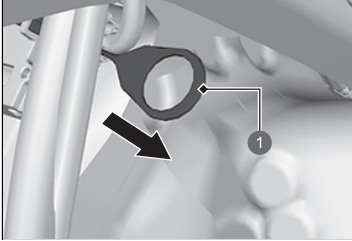

1 Udløsningskabel

Modeller uden subwoofer

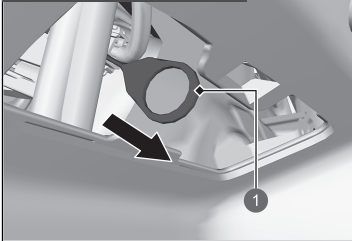

1 Udløsningskabel

3. Træk udløsningskablet i pilens retning som vist på billedet.
 - Udløsningskablet låser brændstofklappen op, når der trækkes i den.
4. Åbn brændstofklappen.

► **Påfyldning af brændstof** S. 521

■ Hvad der skal gøres, hvis bagklappen ikke kan åbnes

Hvis du ikke kan åbne bagklappen, skal du følge denne fremgangsmåde.

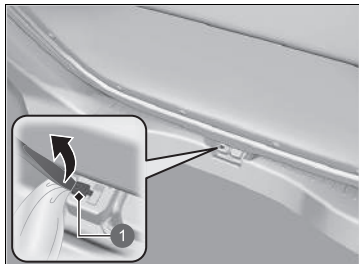

1 Låg

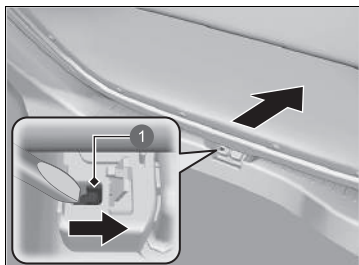

1 Håndtag

1. Brug en kærskruetrækker til at åbne låget bag på bagklappen.
 - ▶ Pak skruetrækkeren ind i en klud for at undgå at lave ridser.

2. Åbn bagklappen ved at skubbe på den og samtidig trække håndtaget mod højre vha. kærskruetrækkeren.

▣ Hvad der skal gøres, hvis bagklappen ikke kan åbnes

Opfølgning:

Efter at have foretaget disse foranstaltninger skal du kontakte en forhandler for at få bilen efterset.

Når du åbner bagklappen indefra, skal du sikre dig, at der er tilstrækkelig plads bag bagklappen, så den ikke rammer personer eller genstande.

Oplysninger

Dette kapitel indeholder specifikationer for bilen, oplysninger om placering af identifikationsnumre samt andre oplysninger, der kræves af loven.

Specifikationer	634
Identifikationsnumre	
Køretøjsidentifikationsnummer (VIN), benzinmotornummer, elmotornummer og gearkassenummer	637
Apparater, der udsender radiobølger* ...	638

* Ikke tilgængelig på alle modeller

■ Specifikationer for bilen

Model	Jazz
Kørekklar vægt	1.225-1.252 kg
Maksimalt tilladt vægt	Se certificeringsmærkatet på dørstolpen i førersiden ^{*1}
	Se certificeringsmærkatet på dørstolpen i passagersiden ^{*2}
Maksimalt tilladt aksebelastning	Se certificeringsmærkatet på dørstolpen i førersiden ^{*1}
	Se certificeringsmærkatet på dørstolpen i passagersiden ^{*2}

*1: Venstrestyret model

*2: Højrestyret model

■ Specifikationer for motoren

Type	Vandkølet 4-cylindret DOHC-rækkemotor	
Boring x slaglængde	73,0 x 89,5 mm	
Slagvolumen	1.498 cm ³	
Kompressionsforhold	13,5 : 1	
Tændrør	NGK	DILZKAR7C11H
	DENSO	DXE22HCR11H

■ Brændstof

Type	<ul style="list-style-type: none">• Blyfri benzin med et oktantal på 95 eller højere^{*1}• Benzin/benzin iblandet ætanol i henhold til EN 228 standarderne^{*2}• Blyfri benzin/benzin iblandet ætanol op til E10 (90% benzin og 10% ætanol), oktantal 95 eller højere^{*2}
Kapacitet for brændstoftank	40 l

*1: Modeller til Jordan, Libanon, Marokko og Tunesien

*2: Undtagen modeller til Jordan, Libanon, Marokko og Tunesien

■ 12 V batteri

Kapacitet	32 Ah (5) / 40 Ah (20)
-----------	------------------------

■ Sprinklervæske

Kapacitet for beholder	2,5 l
------------------------	-------

■ Pærer

Forlygter (fjernlys/nærlys)	LED
Positionsls/kørels	LED
Forreste afviserblink	LED
Tågeforlygter*	LED
Afviserblink på siden (i sidespejle)	LED
Stoplygter/baglygter	LED
Baglygter	LED
Bageste afviserblink	21 W (gul)
Baklygter	16 W
Tågebaglygte	LED
Bageste nummerpladelys	LED
Højt monteret stoplygte	LED
Interiørls	
Læselamper	LED
Loftsls	LED
Lys i bagagerum	5 W

■ Bremsevæske

Anbefalet	Bremsevæske mærket DOT 3 eller DOT 4
-----------	--------------------------------------

■ Airconditionssystem

Kølemiddeltpe	HFO-1234yf (R-1234yf)
Påfyldningsmængde	395-445 g

■ Gearolie

Anbefalet	Honda ATF DW-1
Kapacitet	Skift 1,8 l

■ Motorolie

Anbefalet	Modeller til Europa og Ukraine
	Honda motorolie nr. 2.0 ACEA C5 0W-20
Anbefalet	Undtagen modeller til Europa og Ukraine og modeller med benzinpartikelfilter
	Original Honda motorolie af typen 0W-20 ACEA C5 0W-20
Anbefalet	Undtagen modeller til Europa og Ukraine og modeller uden benzinpartikelfilter
	Original Honda motorolie af typen 0W-20 API service SM eller højere kvalitet eller ACEA A5/B5 0W-20
Kapacitet	Skift 3,4 l
	Skift inklusive filter 3,6 l

Der henvises til følgende side med henblik på at vurdere, om din bil er udstyret med et benzinpartikelfilter.

➔ **Anbefalet motorolie** S. 546

* Ikke tilgængelig på alle modeller

■ Kølevæske

Anbefalet	Honda helårs frostvæske/kølevæske type 2
Blandingsforhold	50/50 med destilleret vand
Kapacitet	3,85 l (ved skift inklusive de resterende 0,45 l i reservetanken)

■ Dæk

Almindelig	Størrelse	185/60R15 88H 185/55R16 87H 185/60R16 86H
	Tryk	Se mærkatet på dørstolpen i førersiden
Hjulstørrelse	Almindelig	15X6J ^{*1} 16X6J ^{*2}

Se mærkatet på dørstolpen i førersiden for oplysninger om dækstørrelse og dæktryk.

*1: Modeller med 15" hjul

*2: Modeller med 16" hjul

■ Honda TRK luftkompressor

Vægtet lydtryksniveau	81 dB (A)
Vægtet lydeffektniveau	90 dB (A)

■ Bremse

Type	Med bremseforstærkning
For	Med ventilerede skiver
Bag	Med ikke-ventilerede skiver
Parkering	Elektronisk parkeringsbremse

■ Bilens dimensioner

Længde	4.044 mm ^{*1}	
	4.090 mm ^{*2}	
Bredde	1.694 mm ^{*1}	
	1.725 mm ^{*2}	
Højde	1.526 mm ^{*1}	
	1.556 mm ^{*2}	
Akselafstand	2.517 mm ^{*1}	
	2.520 mm ^{*2}	
Sporvidde	For	1.487 mm ^{*1}
		1.498 mm ^{*2}
	Bag	1.474 mm ^{*1}
		1.485 mm ^{*2}

*1: Modeller uden tagræling

*2: Modeller med tagræling

Køretøjsidentifikationsnummer (VIN), benzinmotornummer, elmotornummer og gearkassenummer

Bilen er udstyret med et 17-cifret identifikationsnummer (VIN), som bruges til garantiregistrering af bilen hos producenten samt til registrering af bilen hos de lokale myndigheder og det relevante forsikringselskab. Din bils køretøjsidentifikationsnummer (VIN), benzinmotornummer, elmotornummer og gearkassenummer er placeret som følger.

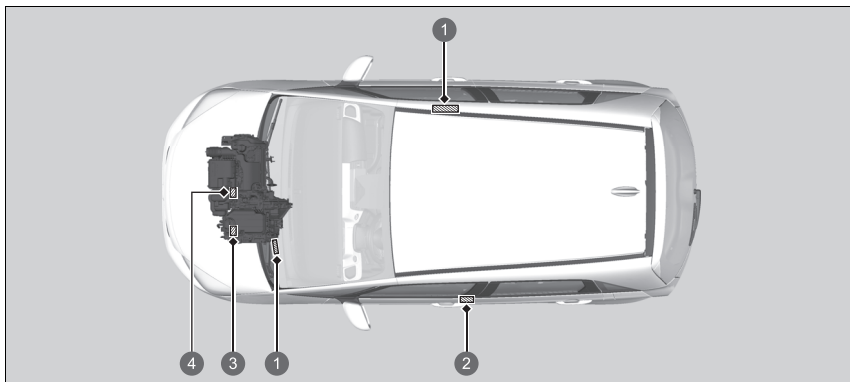

- 1 Køretøjsidentifikationsnummer (VIN)
- 2 Certificeringsmærkat/køretøjets identifikationsnummer/motornummer
- 3 Gearkassenummer
Elmotornummer
- 4 Motornummer

☒ Køretøjsidentifikationsnummer (VIN), benzinmotornummer, elmotornummer og gearkassenummer

Det indvendige stelnummer er placeret under dækslet.

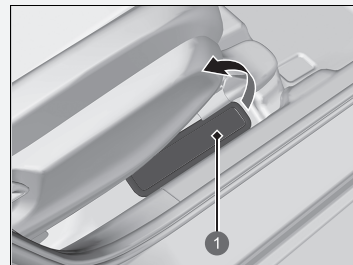

- 1 Dæksel

Apparater, der udsender radiobølger*

Følgende produkter og systemer på bilen udsender radiobølger under drift.

Modeller til Serbien

Karosseristyremodul Nøglefrit adgangssystem

	<p>Akronsko društvo za aplikativnu kvalitetu KVALITET NS Akronsko Društvo za aplikativnu kvalitetu KVALITET NSU level-stock company for quality using KVALITET NS</p>	
<p>POTVRDA O USAGLAŠENOSTI - RITTO Broj: P1619035500 CONFIRMATION OF CONFORMITY - R&TTE No:</p>		
Podnacionalni zahvat: Appliances:	RTTE CONSULTING DOO 11000 BEOGRAD-PAKOVICA KNEZA VISESLAVA 632.7	
Veštačenje: Equipment category:	PRIMOPREDJANI MODUL SISTEMA ZA DALJINSKI PRISTUP VOZILU	
Omrežna tipologija: Equipment type/model:	HAR001	
Robna marka: Equipment brand:	SUMITOMO ELECTRIC	
Proizvođač: Manufacturer:	Sumitomo Wiring Systems, Ltd. Japan	
<p>Vrednovana dokumentacija Evaluated documentation: Beogradski Zavod UJ, Japan, Inc. 11/03/2016-C, 21.11.2016 / UJ, Japan, Inc. See EMC Lab.: 11/24/2016-PS, 20.09.2017 / EMV&EMC, UJ, Japan, Inc. See EMC Lab.: 11/24/2016-C, 07.11.2016 / 11/24/2016-CA, 21.09.2017 / RTTtoN&TTE, UJ, Japan, Inc. See EMC Lab.: 11/24/2016-CA, 07.11.2016 / 11/24/2016-CA, 21.09.2017 / 11/24/2016-CA, 07.11.2016 / 11/24/2016-CA, 21.09.2017 /</p>		
<p>Na osnovu ovih vrednovanih dokumenata izdajemo po da grupa proizvoda oprema zadovoljava zahtevne "Pristupilo u saopštenje" (Evaluation/assessment certificate issued) "EU" direktiva RS, 19/2002. On the basis of the above mentioned documentation it is found that above mentioned equipment fulfils the requirements of the "Prisluškovanje i izdavanje" (Radio Equipment and Telecommunication Terminal Equipment Council Directive RE, 1992/90/EEC).</p> <p>Postoje promene u specifikaciji, komponentama, materijalima ili drugim sličnim stvarima koje utiču na usaglašenost sa standardom Pristupilo u saopštenje se primenjuje "Nastavak" u skladu sa IAB. Any changes occur in the specification, components of the design, electrical installation which may influence conformity to the above mentioned technical, shall be approved by "Nastavak".</p>		
<p>Meselo i datum izdavanja: Printed on date:</p>	<p>Valjido do: Valid until:</p>	
<p>Oneva dokument valja samo za proizvode koji su izdani na predmetna kraj sa full gradmat vrednovanja. This document is valid only for products that have been evaluated with full grade assessment. BUL: Sveviki Care Kvalitativa 62-66, NB 18102, Sremski, Tel: 0181050-700, 520-824, Fax: 0181650-838, 550-068 email: office@kvalitet.co.rs, info@kvalitet.co.rs</p>		

	Connect with the Best
Sumitomo Wiring Systems, Ltd.	
EU DECLARATION of CONFORMITY (DoC)	
<p>This declaration of conformity is issued under the sole responsibility of the manufacturer:</p>	
Name:	Sumitomo Wiring Systems, Ltd.
Address:	1830 Nakazono, Mikokai-cho, Suzuka-City, Mie Pref. 513-8611 JAPAN
<p>We declare that the DoC is issued under our sole responsibility and belongs to the following product.</p>	
<p>Object of the declaration:</p>	
Product Name:	Unit Assy. BCM
Model Name:	HAR001
Software Name:	Not recognizable ratio
<p>The object of the declaration described above is in conformity with the relevant Union harmonization legislation Radio Equipment (RE) Directive (2014/53/EU).</p>	
<p>The following harmonized standards and technical specifications have been applied:</p>	
Health & Safety (Article 3.1(a))	EN 60950-1:2006 + Amd.1:2009 + Amd.1:2010 + Amd.12:2011 + Amd.12:2013
EMC (Article 3.1(b))	EN 301 489-1 V2.1.1 EN 301 489-3 V2.1.1 (Final draft)
Radio Spectrum (Article 3.2)	EN 300 220-1 V3.1.1 EN 300 220-2 V3.1.1 EN 300 330 V2.1.1
<p>Signed for and in behalf of: Sumitomo Wiring Systems, Ltd.</p>	
Mie, Japan	October 11, 2017
Place of Issue:	Date of Issue:
	Hiroaki Masuda General Manager, Wireless System Design Department

Modeller til Serbien

Fjernbetjening
Nøglefrit adgangssystem

KVALITET

 Akcijskomisno društvo za ispitivanje kvaliteta KVALITET NIS
 Акцијсконо друштво за испитивање квалитета КВАЛИТЕТ НИС
 Joint-stock company for quality testing KVALITET NIS

POTVRDA O USAGLAŠENOSTI - RITTO №: P1619035400
CONFIRMATION OF CONFORMITY - RITTE No. P1619035400

Podnosioc zahteva: RITTE CONSTRUCTION COO
 Applicant: 11080 BEOGRAD/RANKOVA
 KNEZA VESELAVA 632/2

Vrsta opreme: KLJUČ ZA DALJINSKI PRISTUP VOZILU
 Equipment category:

Oznaka tipa/modela: TWB1C0090
 Equipment type/model:

Robna marka: HONDA
 Equipment trademark:
 Proizvođač: ALPS ALPINE CO., LTD.
 Manufacturer: Japan

Vrednovana dokumentacija / Evaluated documentation:
 Laboratorija / ispitni izveštaji: Bemehsap/Safety, LL, Japan, Inc.,
 11823004-D-01.08.2017
 Laboratorij / ispitni izveštaji: SUREMC UL Japan, Inc. Inc EMC Lab.,
 11810864-C-16.08.2017
 11825904-A-C-01.08.2017
 RITTE/RITTE UL Japan, Inc. Inc EMC Lab.,
 11810864-A-16.08.2017
 11823004-A-01.08.2017
 11810864-B-16.08.2017
 11823004-B-01.08.2017

Na osnovu priloženih dokumentacija utvrđeno je da su predložene opreme izdvojenih delova: Priručnika o radu (upotrebi i bezbednosna upozorenja) (S. strana PD, 110202)
 On the basis of the above mentioned documents it is found that above mentioned equipment fulfils the requirements of the Regulation on Radio Equipment and Telecommunication Terminal Equipment (Official Gazette RS, 110202)

Na osnovu priloženih ispitivanja, ispitivačevim, kompetentnim, akreditovanim karakteraizacijama opreme koji su u saglasnosti sa radovima Priručnika radnici ne predstavljaju "kvalitet" u skladu sa NIS.
 On the basis of the above mentioned test results, competence of the above electrical construction equipment will be in accordance with the above mentioned Priručnik, that be considered to "Quality".

№№: 12.05.2019. Valj do: 11.03.2022.
 Place and date: Valid until: 11.03.2022.

 Odlučujući direktor,
 Vladimiro Vučkovićević, dipl.ing.

Opis dokumenta i zašto se proizvodi koji su izdvojeni sa proizvoda koji su bili predloženi za vrednovanje.
 Full description of the equipment, why the above mentioned equipment is not included in the product.
 e-mail: ofis@kvalitet.co.rs http://www.kvalitet.co.rs

ALPSALPINE ALPSALPINE CO., LTD.
ALPSALPINE CO., LTD. is a Japanese company. The name of the company in Japanese is ALPSALPINE CO., LTD. The name of the company in English is ALPSALPINE CO., LTD.

EU DECLARATION OF CONFORMITY (DoC)
 (No. H0182)

1. This declaration of conformity is issued under the sole responsibility of the manufacturer:

1.1. Name: ALPS ALPINE CO., LTD.
 We changed the company name on January 1, 2019
 1.2. Address: 6-3-26, Nakazato, Fushikawa, Osaka-city, Miyagi-pref., JAPAN 989-0181

2. We declare that the DoC is issued under our sole responsibility and belongs to the following product.

Object of the declaration:

2.1. Product Name: Hand Unit
 2.2. Model Name: TWB1C0090



3. The object of the declaration described above is in conformity with the relevant Union harmonization legislation:
 Radio Equipment (RE) Directive (2014/53/EU)

3.1. The following harmonized standards and technical specifications have been applied:

Health & Safety (Article 3.1(a)):	EN 60950:2014
EMC (Article 3.1(b)):	EN 301 488-1 V2.1.1 (Final draft)
Radio Spectrum (Article 3.2):	EN 300 220-2 V3.1.1 EN 300 220-2 V3.1.1 EN 300 220 V2.1.1

4. Signed for and on behalf of:

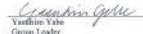
Miyagi, Japan January 1, 2019
 Place of issue: 4.1. Date of issue: 
 Vladimiro Vučkovićević
 Group Leader
 GROUP2 ENGINEERING DEPT.MS

Oplysninger

Modeller til Serbien

Fjernbetjening
Noglefrit adgangssystem

Bulgaria (BG) Bulgaria
UC - Udalbetjening af en enhed
 1. Læs de instruktioner til enheden om korrekt brug af den og om sikkerhedsforanstaltninger.
 1.1. Brug af.
 1.2. Afslut.
 2. Opbevaring af den enhed, hvorefter den er afsluttet.
 2.1. Læs de instruktioner.
 2.2. Monér den.
 1. Opsætning.
 3.1. Hvis enheden fungerer som en enhed.
4. Erstatning
 4.1. Berør.

China (CN) China
Problemer med den fjernbetjening
 1. Hvis fjernbetjeningen ikke fungerer som forventet.
 1.1. Læs af.
 1.2. Afslut.
 2. Problemløsning for FCC, der er påkrævet for enheden og på den måde, hvorefter den er påkrævet.
 2.1. Læs de instruktioner.
 2.2. Monér den.
 3. Opsætning.
 3.1. Hvis enheden fungerer som en enhed.
 4. Erstatning.
 4.1. Berør den fjernbetjening.

Denmark (DK) Denmark
UC - Udalbetjening af en enhed
 1. Læs de instruktioner til enheden om korrekt brug af den og om sikkerhedsforanstaltninger.
 1.1. Brug af.
 1.2. Afslut.
 2. Opbevaring af den enhed, hvorefter den er afsluttet.
 2.1. Læs de instruktioner.
 2.2. Monér den.
 1. Opsætning.
 3.1. Hvis enheden fungerer som en enhed.
4. Erstatning
 4.1. Berør.

Germany (DE) Germany
UC - Udalbetjening af en enhed
 1. Læs de instruktioner til enheden om korrekt brug af den og om sikkerhedsforanstaltninger.
 1.1. Brug af.
 1.2. Afslut.
 2. Opbevaring af den enhed, hvorefter den er afsluttet.
 2.1. Læs de instruktioner.
 2.2. Monér den.
 1. Opsætning.
 3.1. Hvis enheden fungerer som en enhed.
4. Erstatning
 4.1. Berør.

France (FR) France
UC - Udalbetjening af en enhed
 1. Læs de instruktioner til enheden om korrekt brug af den og om sikkerhedsforanstaltninger.
 1.1. Brug af.
 1.2. Afslut.
 2. Opbevaring af den enhed, hvorefter den er afsluttet.
 2.1. Læs de instruktioner.
 2.2. Monér den.
 1. Opsætning.
 3.1. Hvis enheden fungerer som en enhed.
4. Erstatning
 4.1. Berør.

Italy (IT) Italy
UC - Udalbetjening af en enhed
 1. Læs de instruktioner til enheden om korrekt brug af den og om sikkerhedsforanstaltninger.
 1.1. Brug af.
 1.2. Afslut.
 2. Opbevaring af den enhed, hvorefter den er afsluttet.
 2.1. Læs de instruktioner.
 2.2. Monér den.
 1. Opsætning.
 3.1. Hvis enheden fungerer som en enhed.
4. Erstatning
 4.1. Berør.

Spain (ES) Spain
UC - Udalbetjening af en enhed
 1. Læs de instruktioner til enheden om korrekt brug af den og om sikkerhedsforanstaltninger.
 1.1. Brug af.
 1.2. Afslut.
 2. Opbevaring af den enhed, hvorefter den er afsluttet.
 2.1. Læs de instruktioner.
 2.2. Monér den.
 1. Opsætning.
 3.1. Hvis enheden fungerer som en enhed.
4. Erstatning
 4.1. Berør.

Sweden (SE) Sweden
UC - Udalbetjening af en enhed
 1. Læs de instruktioner til enheden om korrekt brug af den og om sikkerhedsforanstaltninger.
 1.1. Brug af.
 1.2. Afslut.
 2. Opbevaring af den enhed, hvorefter den er afsluttet.
 2.1. Læs de instruktioner.
 2.2. Monér den.
 1. Opsætning.
 3.1. Hvis enheden fungerer som en enhed.
4. Erstatning
 4.1. Berør.

UK (GB) United Kingdom
UC - Udalbetjening af en enhed
 1. Læs de instruktioner til enheden om korrekt brug af den og om sikkerhedsforanstaltninger.
 1.1. Brug af.
 1.2. Afslut.
 2. Opbevaring af den enhed, hvorefter den er afsluttet.
 2.1. Læs de instruktioner.
 2.2. Monér den.
 1. Opsætning.
 3.1. Hvis enheden fungerer som en enhed.
4. Erstatning
 4.1. Berør.

2.3. Monér den.
3. Opsætning.
 3.1. Hvis enheden fungerer som en enhed.
4. Erstatning.
 4.1. Berør.

Germany (DE) Germany
UC - Udalbetjening af en enhed
 1. Læs de instruktioner til enheden om korrekt brug af den og om sikkerhedsforanstaltninger.
 1.1. Brug af.
 1.2. Afslut.
 2. Opbevaring af den enhed, hvorefter den er afsluttet.
 2.1. Læs de instruktioner.
 2.2. Monér den.
 1. Opsætning.
 3.1. Hvis enheden fungerer som en enhed.
4. Erstatning
 4.1. Berør.

France (FR) France
UC - Udalbetjening af en enhed
 1. Læs de instruktioner til enheden om korrekt brug af den og om sikkerhedsforanstaltninger.
 1.1. Brug af.
 1.2. Afslut.
 2. Opbevaring af den enhed, hvorefter den er afsluttet.
 2.1. Læs de instruktioner.
 2.2. Monér den.
 1. Opsætning.
 3.1. Hvis enheden fungerer som en enhed.
4. Erstatning
 4.1. Berør.

Italy (IT) Italy
UC - Udalbetjening af en enhed
 1. Læs de instruktioner til enheden om korrekt brug af den og om sikkerhedsforanstaltninger.
 1.1. Brug af.
 1.2. Afslut.
 2. Opbevaring af den enhed, hvorefter den er afsluttet.
 2.1. Læs de instruktioner.
 2.2. Monér den.
 1. Opsætning.
 3.1. Hvis enheden fungerer som en enhed.
4. Erstatning
 4.1. Berør.

Spain (ES) Spain
UC - Udalbetjening af en enhed
 1. Læs de instruktioner til enheden om korrekt brug af den og om sikkerhedsforanstaltninger.
 1.1. Brug af.
 1.2. Afslut.
 2. Opbevaring af den enhed, hvorefter den er afsluttet.
 2.1. Læs de instruktioner.
 2.2. Monér den.
 1. Opsætning.
 3.1. Hvis enheden fungerer som en enhed.
4. Erstatning
 4.1. Berør.

Sweden (SE) Sweden
UC - Udalbetjening af en enhed
 1. Læs de instruktioner til enheden om korrekt brug af den og om sikkerhedsforanstaltninger.
 1.1. Brug af.
 1.2. Afslut.
 2. Opbevaring af den enhed, hvorefter den er afsluttet.
 2.1. Læs de instruktioner.
 2.2. Monér den.
 1. Opsætning.
 3.1. Hvis enheden fungerer som en enhed.
4. Erstatning
 4.1. Berør.

UK (GB) United Kingdom
UC - Udalbetjening af en enhed
 1. Læs de instruktioner til enheden om korrekt brug af den og om sikkerhedsforanstaltninger.
 1.1. Brug af.
 1.2. Afslut.
 2. Opbevaring af den enhed, hvorefter den er afsluttet.
 2.1. Læs de instruktioner.
 2.2. Monér den.
 1. Opsætning.
 3.1. Hvis enheden fungerer som en enhed.
4. Erstatning
 4.1. Berør.

Modeller til Serbien

Fjernbetjening
Nøglefrit adgangssystem



Oplysninger

Modeller til Serbien

Håndfrit telefonsystem* (modeller med lydanlæg med farvedisplay)

	<p>Accredited družstvo za ispitivanje kvaliteta KVALITET MB Accredited društvo za ispitivanje kvaliteta KVALITET MB Joint-stock company for quality testing KVALITET MB</p>		
<p>POTVRDA O USAGLAŠENOSTI - RITTO Broj: P1819027700 CONFIRMATION OF CONFORMITY - RITTO No.:</p>			
<p>Podnosioc zahteva: Aplikator: RTTE CONSULTING DOO 11000 BEOGRAD-RAKOVICA KNEZA VISESLAVA 6312 7</p>			
<p>Vrsta opreme: AUDIO UREĐAJ ZA AUTOMOBIL SA BLUETOOTH-OM Equipment category:</p>			
<p>Oznaka tipa/modela: AVH-5185ZH Equipment type/model:</p>			
<p>Rebna marka: HONDA Equipment brand:</p>			
<p>Proizvođač: PIONEER CORPORATION Manufacturer: JAPAN</p>			
<p>Vincovana dokumentacija: Evaluated documentation: Broj izveštaja: Broj izveštaja: BUL/2019, 04, 12.2017 / Broj izveštaja: BUL/2019, 04, 12.2017 / Datum izveštaja: Datum izveštaja: 11.03.2019 G. 05.12.2017 / Datum izveštaja: 11.03.2019 G. 05.12.2017 / Datum izveštaja: 11.03.2019 G. 05.12.2017 /</p>			
<p>Na osnovu priloženih dokumentacija utvrdjeno je da gore navedena oprema zadovoljava zahtevne uslove i uslova prema i tehničkim specifikacijama opreme (S. glava MS, 11.2012). On the basis of the above mentioned documentation it has been established that the above mentioned equipment fulfills the requirements of the Wireless on Radio Equipment and Telecommunications Terminal Equipment (Technical Specifications) (S. 11.2012). Na osnovu priloženih dokumentacija utvrdjeno je da gore navedena oprema zadovoljava zahtevne uslove i uslova prema i tehničkim specifikacijama opreme (S. glava MS, 11.2012). On the basis of the above mentioned documentation it has been established that the above mentioned equipment fulfills the requirements of the Wireless on Radio Equipment and Telecommunications Terminal Equipment (Technical Specifications) (S. 11.2012). Na osnovu priloženih dokumentacija utvrdjeno je da gore navedena oprema zadovoljava zahtevne uslove i uslova prema i tehničkim specifikacijama opreme (S. glava MS, 11.2012). On the basis of the above mentioned documentation it has been established that the above mentioned equipment fulfills the requirements of the Wireless on Radio Equipment and Telecommunications Terminal Equipment (Technical Specifications) (S. 11.2012).</p>			
<p>Mesto i datum izdavanja: Vršio duž: Datum izdavanja: 25.02.2022. Place and date: Issued by: Date of issue: 25.02.2022.</p>			
<p>Čija dokumentacija sadrži zahtev za potvrdu koja se predlaže kao da je predmet potvrde. Whose documentation contains the request for a certificate which is proposed as the subject of the certificate. e-mail: office@kvalitet.co.rs, http://www.kvalitet.co.rs</p>			

Modeller til Serbien

Blindvinkelassistent*/bakzoneassistent*



Dette produkt er i overensstemmelse med den tekniske lovgivning i Serbien



PATEA
PATEA Group
PATEA Group Ltd.



0000000000000
0000000000000

Број: 34546-1703/13-3
Датум: 18.10.2016.
Београд

ПОТВРДА О УСАГЛАШЕНОСТИ
Certificate of conformity

Број: 34546-1703/13-3
No.

<p>Постављач издатица: RTTE Consulting d.o.o Beograd <i>Applicant</i></p> <p>Број одобрења: Радни број одобрења <i>Approval number</i></p> <p>Остале информације: Актини / 6534734 <i>Additional information</i></p> <p>Произвођач издатица: Аудио АСТ Инк. <i>Manufacturer</i></p>	<p>RTTE Consulting d.o.o Beograd 11000 Београд, Милошeva 28/29</p> <p>Радни број одобрења 21-GBZ-00000000000000000000</p> <p>Актини / 6534734</p> <p>Аудио АСТ Инк. 36515 American Drive, Southfield, MI 48034, USA</p>
---	---

Серијски бројеви	Датум издавања документа	Име издаваоца документа
SRPS 13.02190 V1.0	462-1286 (15.06.2012)	Compliance Worldwide Inc.
SRPS 13.02190 V1.2 (1.0) - S.1.20.0-01.010 (12.2011)	146186 (7.01.03-B) (13.09.2012)	Compliance Worldwide Inc.
SRPS 13.001-030 V1.0-0-2012	(-181892-01-02) (18.07.2012)	Compliance Worldwide Inc.
SRPS 13.001-030 V1.0-1-2012		
SRPS 13.002-030 V1.2-1-2012	462-1286 (18.12.2012)	Compliance Worldwide Inc.

Прегледом документације, горе наведеног документа(ци), уочено је да је усаглашеност горе наведеног опрема са техником спецификацијом из члана 4. Приказаних и дакле опрема је усаглашена са техником спецификацијом стандарда (С.С. техником спецификацијом РС-7, број 1112) европских стандарда. Порука стандарда за горе наведеног постављачу документацијом европских стандарда (SRPS). Ова порука важи при свакој издавању издавања.

The above certificate is the official technical evidence of compliance, it has been issued after the conformity of the above mentioned equipment with the technical specifications specified in the 4th Article of Radio Equipment and Telecommunications Technical Regulations of Official Gazette of RS, no. 111/2) had been fully proved. The full responsibility for the above mentioned technical documentation shall be assumed by the applicant. The certificate shall be valid only from the date of its issue.

Број протокола: -
Approval number

Датум до: 18.10.2016.
Valid until



ДИРЕКТОР
Director

Милана Јанковић
Milana Janovic

Печат и потпис
Stamp and signature

* Исте информације су доступне на веб-сајту издаваоца документа на адреси: www.pateagroup.com

* Ikke tilgængelig på alle modeller

Modeller til Serbien

Nødopkald (eCall)

Прегледом достављених, горе наведених документација, утврђено је да је усклађеност горе наведене опреме са битним захтевима из члана 4. Правилника о радио опреми и телекомуникационој терминолозији опрема („Службени гласник РС”, број 11/12) правилно доказана. Пуну одговорност за горе наведену достављену документацију преузима надлежни издатељ. Ова увертага важи три године од дана издавања.

Having considered the above mentioned submitted documentation, it has been determined that the conformity of the above mentioned equipment with the essential requirements referred to in Art. 4 of Rules on Radio Equipment and Telecommunications Terminal Equipment (Official Gazette of RS, no. 11/12) had been duly proved. The full responsibility for the above mentioned submitted documentation shall be assumed by the applicant. The certificate shall be valid three years from the date of issuance.

Број протокола -
Certificate number:

Број од: 07.02.2019.
Full date:

Број од: 07.02.2022.
Full date:

ДИРЕКТОР
[Signature]
Др Владислав Тимотер
Искључиво и потпис
Only and signature



Република Србија, Министарство унутрашњих послова, Сектор за техничку подршку
Republika Srbija, Ministarstvo unutrašnjih poslova, Sektor za tehnicku podrsku
Београд, Београдски београдски пут бр. 11/12 413
Belgrade, Belgrade-Beogradski put br. 11/12 413

3/2

Modeller til Moldova

Karosseristyremodul
Nøglefrit adgangssystem

MINISTERUL ECONOMIEI ȘI INFRASTRUCTURII AL REPUBLICII MOLDOVA
Instituția Publică „SERVICIUL NAȚIONAL DE MANAGEMENT AL FRECVENȚELOR RADIO”

ANEXĂ

La certificatul de conformitate Nr.: **MD OC TIP 024 A6377-19**

Solicitanți: **Sumitomo Wiring Systems, Ltd.**
1820 Nakanokke, Mikikatchi-cho, Suzuka-City, Mie Pref.
513-8631, JAPAN

Lista urzilor producătoare:

Denumirea uzinei	Sumitomo Electric Wiring Systems, Inc.
1. Adresa	Edmonton Plant 4, 687 Industrial Drive, Edmonton, KY43126, USA
Certificat IATF 16949:2016	10068823 IATF 16 (IATF No. 0218963) din 24.07.2018 - DQS Inc. - USA
Denumirea uzinei	Hainzhou Zhurun Wiring Systems Co., Ltd, Songshan Branch Company
2. Adresa	No. 6 Zone, Songshan Industry Park, Zhongkai Hi-tech Industrial Development Zone, Hainzhou City, Guangdong Province, P.R. China
Certificat IATF 16949:2016	SGS No. CN 123481 (IATF No. 0312173) din 25.06.2018 - SGS United Kingdom Ltd. - UK
Denumirea uzinei	SEWS COMPONENTS (THAILAND) LIMITED
3. Adresa	Siam Eastern Industrial Park, 602 Moo 3, Nakhonsirom, Phakhsong, Raeng 21140, Thailand
Certificat IATF 16949:2016	No. 01 117 021556-03 (IATF No. 0320025) din 08.03.2018 TCF Rheinland Cert GmbH - Germany
Denumirea uzinei	Sumitomo Wiring Systems, Ltd. Tsu Plant (Electronics Group)
4. Adresa	1107-1 Nakanotsubo, Ninomi-cho, Tsu-City, Mie Pref. 514-1116, Japan
Certificat IATF 16949:2016	No. 28039CCJ-2009-02-PPV-IATF (IATF No. 0231611) din 03.09.2018 - DQS GL - Business Assurance - Japan

 Centrul Național de Management al Frecvențelor Radio
Anatoșie GUZUN

Copie a certificatului de conformitate se legalizează de către OC TIP

 Connect with the Best

 Sumitomo Wiring Systems, Ltd.

EU DECLARATION of CONFORMITY (DoC)

This declaration of conformity is issued under the sole responsibility of the manufacturer:

Name: Sumitomo Wiring Systems, Ltd.
Address: 1820 Nakanokke, Mikikatchi-cho, Suzuka-City, Mie Pref. 513-8631 JAPAN

We declare that the DoC is issued under our sole responsibility and belongs to the following product.

Object of the declaration:

Product Name: Unit Assy, BCM
Model Name: H8R001
Software Name: Not reconfigurable radio

The object of the declaration described above is in conformity with the relevant Union harmonization legislation.
Radio Equipment (RE) Directive (2014/53/EU)

The following harmonized standards and technical specifications have been applied:

Health & Safety (Article 3.10a) EN 60950-1:2006 + Amd.1:2009 + Amd.1:2010 + Amd.12:2011 + Amd.2:2013
EMC (Article 3.10b) EN 301 489-1 V2.1.1
EN 301 489-3 V2.1.1 (Final draft)

Radio Spectrum (Article 3.2) EN 300 220-4 V1.1.1
EN 300 220-2 V1.1.1
EN 300 330 V2.1.1

Signed for and on behalf of: Sumitomo Wiring Systems, Ltd.

Mie, Japan October 13, 2017
Place of Issue: Date of Issue: *Hiroyuki Masuda*
Hiroyuki Masuda
General Manager,
Wireless System Design Department



Modeller til Moldova

Fjernbetjening
Noglefrit adgangssystem



European REC 70-03

Denne enhed er designet til brug i republikken Moldova



Modeller til Moldova

Fjernbetjening
Nøglefrit adgangssystem

ALPSALPINE ALPSALPINE CO., LTD.
ALPSALPINE CO., LTD. 1-1-1 Higashi-Shinjyuku, Shinjyuku-ku, Tokyo 162-8502, Japan
ALPSALPINE CO., LTD. 2-1-1 Higashi-Shinjyuku, Shinjyuku-ku, Tokyo 162-8502, Japan

EU DECLARATION OF CONFORMITY (DoC)
(No. H0180)

1. This declaration of conformity is issued under the sole responsibility of the manufacturer:

1.1 Name: ALPS ALPINE CO., LTD.
200 Y60 changed the company name on January 1, 2019
1.2 Address: 6-3-26, Nakano, Furdokawa, Otsu-city, Hyogo-pref., JAPAN 680-4181

2. We declare that the DoC is issued under our sole responsibility and belongs to the following product.

Object of the declaration:



2.1 Product Name: Hand Unit

2.2 Model Name: TWB1G0090

3. The object of the declaration described above is in conformity with the relevant Union harmonization legislation:

Radio Equipment (RE) Directive (2014/53/EU)

3.1 The following harmonized standards and technical specifications have been applied:

Health & Safety (Article 3.1(a)):	EN 60950: 2014
EMC (Article 3.1(b)):	EN 301 489-1 V2.1.1 EN 301 489-3 V2.1.1 (Final draft)
Radio Spectrum (Article 3.2):	EN 300 220-1 V3.1.1 EN 300 220-2 V3.1.1 EN 300 220 V2.1.1

4. Signed for and on behalf of:

Miyagi, Japan	January 1, 2019	<i>Yoshihiro Goto</i>
Place of Issue:	4.1 Date of Issue:	Yoshihiro Goto Group Leader GROUP ENGINEERING DEPT. MS

4. Belgische (BE) Belgien

1.1. Benaming van de fabrikant

1.2. Adres van de fabrikant

1.3. Naam van de fabrikant

1.4. Adres van de fabrikant

1.5. Naam van de fabrikant

1.6. Adres van de fabrikant

1.7. Naam van de fabrikant

1.8. Adres van de fabrikant

1.9. Naam van de fabrikant

1.10. Adres van de fabrikant

1.11. Naam van de fabrikant

1.12. Adres van de fabrikant

1.13. Naam van de fabrikant

1.14. Adres van de fabrikant

1.15. Naam van de fabrikant

1.16. Adres van de fabrikant

1.17. Naam van de fabrikant

1.18. Adres van de fabrikant

1.19. Naam van de fabrikant

1.20. Adres van de fabrikant

1.21. Naam van de fabrikant

1.22. Adres van de fabrikant

1.23. Naam van de fabrikant

1.24. Adres van de fabrikant

1.25. Naam van de fabrikant

1.26. Adres van de fabrikant

1.27. Naam van de fabrikant

1.28. Adres van de fabrikant

1.29. Naam van de fabrikant

1.30. Adres van de fabrikant

1.31. Naam van de fabrikant

1.32. Adres van de fabrikant

1.33. Naam van de fabrikant

1.34. Adres van de fabrikant

1.35. Naam van de fabrikant

1.36. Adres van de fabrikant

1.37. Naam van de fabrikant

1.38. Adres van de fabrikant

1.39. Naam van de fabrikant

1.40. Adres van de fabrikant

1.41. Naam van de fabrikant

1.42. Adres van de fabrikant

1.43. Naam van de fabrikant

1.44. Adres van de fabrikant

1.45. Naam van de fabrikant

1.46. Adres van de fabrikant

1.47. Naam van de fabrikant

1.48. Adres van de fabrikant

1.49. Naam van de fabrikant

1.50. Adres van de fabrikant

1.51. Naam van de fabrikant

1.52. Adres van de fabrikant

1.53. Naam van de fabrikant

1.54. Adres van de fabrikant

1.55. Naam van de fabrikant

1.56. Adres van de fabrikant

1.57. Naam van de fabrikant

1.58. Adres van de fabrikant

1.59. Naam van de fabrikant

1.60. Adres van de fabrikant

1.61. Naam van de fabrikant

1.62. Adres van de fabrikant

1.63. Naam van de fabrikant

1.64. Adres van de fabrikant

1.65. Naam van de fabrikant

1.66. Adres van de fabrikant

1.67. Naam van de fabrikant

1.68. Adres van de fabrikant

1.69. Naam van de fabrikant

1.70. Adres van de fabrikant

1.71. Naam van de fabrikant

1.72. Adres van de fabrikant

1.73. Naam van de fabrikant

1.74. Adres van de fabrikant

1.75. Naam van de fabrikant

1.76. Adres van de fabrikant

1.77. Naam van de fabrikant

1.78. Adres van de fabrikant

1.79. Naam van de fabrikant

1.80. Adres van de fabrikant

1.81. Naam van de fabrikant

1.82. Adres van de fabrikant

1.83. Naam van de fabrikant

1.84. Adres van de fabrikant

1.85. Naam van de fabrikant

1.86. Adres van de fabrikant

1.87. Naam van de fabrikant

1.88. Adres van de fabrikant

1.89. Naam van de fabrikant

1.90. Adres van de fabrikant

1.91. Naam van de fabrikant

1.92. Adres van de fabrikant

1.93. Naam van de fabrikant

1.94. Adres van de fabrikant

1.95. Naam van de fabrikant

1.96. Adres van de fabrikant

1.97. Naam van de fabrikant

1.98. Adres van de fabrikant

1.99. Naam van de fabrikant

2.00. Adres van de fabrikant

2.01. Naam van de fabrikant

2.02. Adres van de fabrikant

2.03. Naam van de fabrikant

2.04. Adres van de fabrikant

2.05. Naam van de fabrikant

2.06. Adres van de fabrikant

2.07. Naam van de fabrikant

2.08. Adres van de fabrikant

2.09. Naam van de fabrikant

2.10. Adres van de fabrikant

2.11. Naam van de fabrikant

2.12. Adres van de fabrikant

2.13. Naam van de fabrikant

2.14. Adres van de fabrikant

2.15. Naam van de fabrikant

2.16. Adres van de fabrikant

2.17. Naam van de fabrikant

2.18. Adres van de fabrikant

2.19. Naam van de fabrikant

2.20. Adres van de fabrikant

2.21. Naam van de fabrikant

2.22. Adres van de fabrikant

2.23. Naam van de fabrikant

2.24. Adres van de fabrikant

2.25. Naam van de fabrikant

2.26. Adres van de fabrikant

2.27. Naam van de fabrikant

2.28. Adres van de fabrikant

2.29. Naam van de fabrikant

2.30. Adres van de fabrikant

2.31. Naam van de fabrikant

2.32. Adres van de fabrikant

2.33. Naam van de fabrikant

2.34. Adres van de fabrikant

2.35. Naam van de fabrikant

2.36. Adres van de fabrikant

2.37. Naam van de fabrikant

2.38. Adres van de fabrikant

2.39. Naam van de fabrikant

2.40. Adres van de fabrikant

2.41. Naam van de fabrikant

2.42. Adres van de fabrikant

2.43. Naam van de fabrikant

2.44. Adres van de fabrikant

2.45. Naam van de fabrikant

2.46. Adres van de fabrikant

2.47. Naam van de fabrikant

2.48. Adres van de fabrikant

2.49. Naam van de fabrikant

2.50. Adres van de fabrikant

2.51. Naam van de fabrikant

2.52. Adres van de fabrikant

2.53. Naam van de fabrikant

2.54. Adres van de fabrikant

2.55. Naam van de fabrikant

2.56. Adres van de fabrikant

2.57. Naam van de fabrikant

2.58. Adres van de fabrikant

2.59. Naam van de fabrikant

2.60. Adres van de fabrikant

2.61. Naam van de fabrikant

2.62. Adres van de fabrikant

2.63. Naam van de fabrikant

2.64. Adres van de fabrikant

2.65. Naam van de fabrikant

2.66. Adres van de fabrikant

2.67. Naam van de fabrikant

2.68. Adres van de fabrikant

2.69. Naam van de fabrikant

2.70. Adres van de fabrikant

2.71. Naam van de fabrikant

2.72. Adres van de fabrikant

2.73. Naam van de fabrikant

2.74. Adres van de fabrikant

2.75. Naam van de fabrikant

2.76. Adres van de fabrikant

2.77. Naam van de fabrikant

2.78. Adres van de fabrikant

2.79. Naam van de fabrikant

2.80. Adres van de fabrikant

2.81. Naam van de fabrikant

2.82. Adres van de fabrikant

2.83. Naam van de fabrikant

2.84. Adres van de fabrikant

2.85. Naam van de fabrikant

2.86. Adres van de fabrikant

2.87. Naam van de fabrikant

2.88. Adres van de fabrikant

2.89. Naam van de fabrikant

2.90. Adres van de fabrikant

2.91. Naam van de fabrikant

2.92. Adres van de fabrikant

2.93. Naam van de fabrikant

2.94. Adres van de fabrikant

2.95. Naam van de fabrikant

2.96. Adres van de fabrikant

2.97. Naam van de fabrikant

2.98. Adres van de fabrikant

2.99. Naam van de fabrikant

3.00. Adres van de fabrikant

3.01. Naam van de fabrikant

3.02. Adres van de fabrikant

3.03. Naam van de fabrikant

3.04. Adres van de fabrikant

3.05. Naam van de fabrikant

3.06. Adres van de fabrikant

3.07. Naam van de fabrikant

3.08. Adres van de fabrikant

3.09. Naam van de fabrikant

3.10. Adres van de fabrikant

3.11. Naam van de fabrikant

3.12. Adres van de fabrikant

3.13. Naam van de fabrikant

3.14. Adres van de fabrikant

3.15. Naam van de fabrikant

3.16. Adres van de fabrikant

3.17. Naam van de fabrikant

3.18. Adres van de fabrikant

3.19. Naam van de fabrikant

3.20. Adres van de fabrikant

3.21. Naam van de fabrikant

3.22. Adres van de fabrikant

3.23. Naam van de fabrikant

3.24. Adres van de fabrikant

3.25. Naam van de fabrikant

3.26. Adres van de fabrikant

3.27. Naam van de fabrikant

3.28. Adres van de fabrikant

3.29. Naam van de fabrikant

3.30. Adres van de fabrikant

3.31. Naam van de fabrikant

3.32. Adres van de fabrikant

3.33. Naam van de fabrikant

3.34. Adres van de fabrikant

3.35. Naam van de fabrikant

3.36. Adres van de fabrikant

3.37. Naam van de fabrikant

3.38. Adres van de fabrikant

3.39. Naam van de fabrikant

3.40. Adres van de fabrikant

3.41. Naam van de fabrikant

3.42. Adres van de fabrikant

3.43. Naam van de fabrikant

3.44. Adres van de fabrikant

3.45. Naam van de fabrikant

3.46. Adres van de fabrikant

3.47. Naam van de fabrikant

3.48. Adres van de fabrikant

3.49. Naam van de fabrikant

3.50. Adres van de fabrikant

3.51. Naam van de fabrikant

3.52. Adres van de fabrikant

3.53. Naam van de fabrikant

3.54. Adres van de fabrikant

3.55. Naam van de fabrikant

3.56. Adres van de fabrikant

3.57. Naam van de fabrikant

3.58. Adres van de fabrikant

3.59. Naam van de fabrikant

3.60. Adres van de fabrikant

3.61. Naam van de fabrikant

3.62. Adres van de fabrikant

3.63. Naam van de fabrikant

3.64. Adres van de fabrikant

3.65. Naam van de fabrikant

3.66. Adres van de fabrikant

3.67. Naam van de fabrikant

3.68. Adres van de fabrikant

3.69. Naam van de fabrikant

3.70. Adres van de fabrikant

3.71. Naam van de fabrikant

3.72. Adres van de fabrikant

3.73. Naam van de fabrikant

3.74. Adres van de fabrikant

3.75. Naam van de fabrikant

3.76. Adres van de fabrikant

3.77. Naam van de fabrikant

3.78. Adres van de fabrikant

3.79. Naam van de fabrikant

3.80. Adres van de fabrikant

3.81. Naam van de fabrikant

3.82. Adres van de fabrikant

3.83. Naam van de fabrikant

3.84. Adres van de fabrikant

3.85. Naam van de fabrikant

3.86. Adres van de fabrikant

3.87. Naam van de fabrikant

3.88. Adres van de fabrikant

3.89. Naam van de fabrikant

3.90. Adres van de fabrikant

3.91. Naam van de fabrikant

3.92. Adres van de fabrikant

3.93. Naam van de fabrikant

3.94. Adres van de fabrikant

3.95. Naam van de fabrikant

3.96. Adres van de fabrikant

3.97. Naam van de fabrikant

3.98. Adres van de fabrikant

3.99. Naam van de fabrikant

4.00. Adres van de fabrikant

4.01. Naam van de fabrikant

4.02. Adres van de fabrikant

4.03. Naam van de fabrikant

4.04. Adres van de fabrikant

4.05. Naam van de fabrikant

4.06. Adres van de fabrikant

4.07. Naam van de fabrikant

4.08. Adres van de fabrikant

4.09. Naam van de fabrikant

4.10. Adres van de fabrikant

4.11. Naam van de fabrikant

4.12. Adres van de fabrikant

4.13. Naam van de fabrikant

4.14. Adres van de fabrikant

4.15. Naam van de fabrikant

4.16. Adres van de fabrikant

4.17. Naam van de fabrikant

4.18. Adres van de fabrikant

4.19. Naam van de fabrikant

4.20. Adres van de fabrikant

4.21. Naam van de fabrikant

4.22. Adres van de fabrikant

4.23. Naam van de fabrikant

4.24. Adres van de fabrikant

4.25. Naam van de fabrikant

4.26. Adres van de fabrikant

4.27. Naam van de fabrikant

4.28. Adres van de fabrikant

4.29. Naam van de fabrikant

4.30. Adres van de fabrikant

4.31. Naam van de fabrikant

4.32. Adres van de fabrikant

4.33. Naam van de fabrikant

4.34. Adres van de fabrikant

4.35. Naam van de fabrikant

4.36. Adres van de fabrikant

4.37. Naam van de fabrikant

4.38. Adres van de fabrikant

4.39. Naam van de fabrikant

4.40. Adres van de fabrikant

4.41. Naam van de fabrikant

4.42. Adres van de fabrikant

4.43. Naam van de fabrikant

4.44. Adres van de fabrikant

4.45. Naam van de fabrikant

4.46. Adres van de fabrikant

4.47. Naam van de fabrikant

4.48. Adres van de fabrikant

4.49. Naam van de fabrikant

4.50. Adres van de fabrikant

4.51. Naam van de fabrikant

4.52. Adres van de fabrikant

4.53. Naam van de fabrikant

4.54. Adres van de fabrikant

4.55. Naam van de fabrikant

4.56. Adres van de fabrikant

4.57. Naam van de fabrikant

4.58. Adres van de fabrikant

4.59. Naam van de fabrikant

4.60. Adres van de fabrikant

4.61. Naam van de fabrikant

4.62. Adres van de fabrikant

4.63. Naam van de fabrikant

4.64. Adres van de fabrikant

4.65. Naam van de fabrikant

4.66. Adres van de fabrikant

4.67. Naam van de fabrikant

4.68. Adres van de fabrikant

4.69. Naam van de fabrikant

4.70. Adres van de fabrikant

4.71. Naam van de fabrikant

4.72. Adres van de fabrikant

4.73. Naam van de fabrikant

4.74. Adres van de fabrikant

4.75. Naam van de fabrikant

4.76. Adres van de fabrikant

4.77. Naam van de fabrikant

4.78. Adres van de fabrikant

4.79. Naam van de fabrikant

4.80. Adres van de fabrikant

4.81. Naam van de fabrikant

4.82. Adres van de fabrikant

4.83. Naam van de fabrikant

4.84. Adres van de fabrikant

4.85. Naam van de fabrikant

4.86. Adres van de fabrikant

4.87. Naam van de fabrikant

4.88. Adres van de fabrikant

4.89. Naam van de fabrikant

4.90. Adres van de fabrikant

4.91. Naam van de fabrikant

4.92. Adres van de fabrikant

4.93. Naam van de fabrikant

4.94. Adres van de fabrikant

4.95. Naam van de fabrikant

4.96. Adres van de fabrikant

4.97. Naam van de fabrikant

4.98. Adres van de fabrikant

4.99. Naam van de fabrikant

5.00. Adres van de fabrikant

Oplysninger

Modeller til Moldova

Fjernbetjening
Nøglefrit adgangssystem

1.1. Циркуляр (универсальный) брелоки
4 Брел
4.1. Универсальный
Модельный (УУ) Сигнальный
Итого: 4 брелоки на 17
1. Сигнальный (универсальный) брелоки
1.1. Брел
1.2. Адрес
2. Радиус действия (ДП) в зависимости от мощности передатчика и приема сигнала
2.1. Максимальная
2.2. Максимальная
3. Дистанция
3.1. При работе устройства
4. Цена
4.1. Цена изделия

Modeller til Moldova

Håndfrit telefonsystem*
(modeller med lydanlæg med farvedisplay)



HG nr.1274 din 23.11.2007

Denne enhed er designet til brug i republikken Moldova



Oplysninger

* Ikke tilgængelig på alle modeller

Modeller til Moldova

Håndfrit telefonsystem*
(modeller med lydanlæg med standarddisplay)



Reglementării tehnice “Echipamente radio, echipamente terminale de telecomunicații și recunoașterea conformității acestora” , aprobată prin Hotărârea Guvernului nr. 1274 din 23.11.2007. Denne enhed er designet til brug i republikken Moldova

Panasonic
Panasonic Corporation
4261 Honcho-cho, Tsuzuki-ku, Yokohama City 224-8502, Japan

Declarație de conformitate

Noi, Panasonic Corporation declaram pe propria noastră răspundere că produsul:

Marka : Panasonic
denumirea comercială : Sistem multimedial pentru autostrada, cu modul Bluetooth și WLAN integrat
tip sau model : AH2001

la care se referă această declarație este în conformitate cu cerințele esențiale și celelalte prevederi aplicabile ale Reglementărilor tehnice “Echipamente radio, echipamente terminale de telecomunicații și recunoașterea conformității acestora”, aprobată prin Hotărârea Guvernului nr. 1274 din 23.11.2007.

Produsul este în conformitate cu următoarele standarde și/sau documente normative:

Spectrul radio:
EN 300 328 V1.7.13018

Compatibilitatea electromagnetică:
EN 610 400 V1.7.12614
EN 300 340-3 V1.4.13018
EN 55022-2:106

Siguranța utilizatorului:
EN 60950:2010

Semnătura: 
Osamu Ishikawa
Manager
Automotive Company
IVI System Business Unit Design2 Section2

Data de emitere: 18th Aug 2018

Modeller til Moldova

Blindvinkelassistent*/bakzoneassistent*



SM EN 55022-2014 p.5; ERC/REC 70-03, Anexa 5; SM EN 301 489-1 V1.9.2;
SM EN 301 489-3 V1.4.1; SM EN60950-1:2010; Reglementarea Tehnică

Sensor radar pentru autovehicule



Oplysninger

Modeller til Ukraine

Karosseristyremodul
Nøglefrit adgangssystem

<https://www.sws.co.jp/en/product/document/certificate/HAR0001>

Таким чином, компанія Sumitomo Wiring Systems, Ltd. заявляє, що радіотехнічне обладнання типу HAR0001 відповідає Директиві 2014/53 / ЄС.

Повний текст декларації ЄС про відповідність доступний за наступною Інтернет-адресою:

<https://www.sws.co.jp/en/product/document/certificate/HAR0001>

Postadresse:

1820, Nakanoike, Mikkaichi-cho, Suzuka, Mie 513-8631 JAPAN

Producentens navn:

Sumitomo Wiring Systems, Ltd.

Driftsfrekvensbånd:

Frekvensbånd, hvor radioudstyret bruges;

125 kHz, 433,92 MHz.

Maks. udgangseffekt:

Maks. radiofrekvenseffekt sendt på det/de frekvensbånd, hvor radioudstyret bruges;

107,2 dBuV/m ved 10 m.

Importørens navn:

Pride Motor LLC

Postadresse:

12, Sagaydachnogo Str., Kyiv, 04070, Ukraine

ДЕКЛАРАЦІЯ ПРО ВІДПОВІДНІСТЬ Sumitomo HAR0001

- Автомобільний контрольний блок (UNIT ASSY, BCM) т.м. SUMITOMO ELECTRIC моделі **HAR0001** (Телеметрія та радіо дистанційне керування, Індуктивні радіоапаратування).
Самобезпечення (ключ, чаш, замок керує на дистанції)
- Уповноважений представник виробника - TOV «Radio Test Standart» (03115, м. Київ, вул. Львівська, 22А, к. 135, ЄДРПОУ 39205151) діє за дорученням "Sumitomo Wiring Systems, Ltd.", 1820 Nakanoike, Mikkaichi-cho, Suzuka-City, Mie Pref. 513-8631 JAPAN / Інозем від 06.05.2018.
Найближче до адреси виробника або його уповноваженого представника
- Ця декларація відповідності видана під особисту відповідальність виробника.
- Об'єкт декларації (зображення об'єкта декларації для ідентифікації):
Об'єкт декларації (Ідентифікація радіобудованих, які для яких збільшено його просторовість, може включати вказівку на тип обладнання у разі потреби для ідентифікації відповідного радіобудованого)

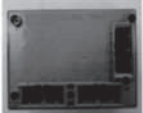

- Об'єкт декларації відповідає вимогам Технічного регламенту радіобудованих, затвердженого постановою КМ України від 24.05.2017 № 355.
- Об'єкт декларації відповідає вимогам наступних НД:
ДСТУ EN 60950-1:2015, EN 60950-1:2006+Аmd.1:2009+Аmd.1:2011+Аmd.2:2013, ДСТУ EN 62311:2014, ДСТУ EN 301 489-1:2014, EN 301 489-1 V2.1.1, ДСТУ EN 301 489-3:2008, EN 301 489-3 V2.1.1(на 10m dfaft), ДСТУ ETSI EN 300 220-1:2018, EN 300 220-1V2.1.1, ДСТУ ETSI EN 300 220-2:2017, ETSI EN 300 220-2V2.1.1, ДСТУ ETSI EN 300 220-2:2015, ETSI EN 300 330 V2.1.1.
Позначено на відповідні стандарти з переліку національних стандартів, що були застосовані, або позначено на свої технічні специфікації, якщо вони застосовані відповідно до вимог технічного регламенту, вказавши на його назву.
- Призначений орган з оцінки відповідності:
ООВ УКРАЇНОСТАНАДАРД, 03179, м. Київ, пр-т Героїв, 151, реєстр. номер UA.TR.052 за наказом Міністерства розвитку України від 11.04.2018 № 500
(Ідентифікація, ідентифікаційний номер згідно з вимогами призначеного органу)

вважає добросовісну оцінку відповідності технічного проекту радіобудованого суттєвими вимогам Технічного регламенту радіобудованих, затвердженого постановою КМ України від 24.05.2017 № 355 за процедурою експертизи типу (задачі B) та видає сертифікат експертизи типу № UA.N.TR.052.406-19 від 06 червня 2019 р.

- Програми забезпечення застосовується: FHAS247-04.
У відповідності вказано огляд елементів та засобів, з яких складено програмне забезпечення, вказавши його розшифровку. Вказівки на програмне забезпечення та його розшифровку для деталей при наявності.



Modeller til Ukraine

Fjernbetjening
Noglefrit adgangssystem

<http://www.alps.com/products/common/pdf/HandUnit/TWB1G0090.pdf>

Таким чином, компанія ALPSALPINE CO., LTD. заявляє, що радіотехнічне обладнання типу TWB1G0090 відповідає Директиві 2014/53 / ЄС.

Повний текст декларації ЄС про відповідність доступний за наступною Інтернет-адресою:

<http://www.alps.com/products/common/pdf/HandUnit/TWB1G0090.pdf>

Postadresse:

6-3-36, Nakazato, Furukawa, Osaki-city, Miyagi-pref., JAPAN 989-6181

Producentens navn:

ALPSALPINE CO., LTD.

Driftsfrekvensbånd:

Frekvensbånd, hvor radioudstyret bruges; 433,92 MHz.

Maks. udgangseffekt:

Maks. radiofrekvens effekt sendt på det/de frekvensbånd, hvor radioudstyret bruges;

80,8 dBuV/m ved 3 m.

Importørens navn:

Pride Motor LLC

Postadresse:

12, Sagaydachnogo Str., Kyiv, 04070, Ukraine



Modeller til Ukraine

Håndfrit telefonsystem*
(modeller med lydanlæg med standarddisplay)

<https://service.panasonic.ua/>

справжнім Panasonic Corporation заявляє, що тип радіообладнання AH2001 відповідає Технічному регламенту радіообладнання; повний текст декларації про відповідність доступний на веб-сайті за такою адресою: <https://service.panasonic.ua/> (розділ «Технічне регулювання») моделі; [AH2001]

Postadresse:

4261 Ikonobe-cho, Tsuzuki-ku, Yokohama City, 224-8520, Japan

Producentens navn:

Panasonic Corporation

Driftsfrekvensbånd:

Specifikationer for Bluetooth

Frekvensbånd: 2402-2480 MHz, specifikationer for 2,4 GHz WLAN

Frekvensbånd: 2412-2472 MHz

Maks. udgangseffekt:

Specifikationer for Bluetooth

Maks. udgangseffekt: 0,1 dBm, specifikationer for 2,4 GHz WLAN

Maks. udgangseffekt: 11,9 dBm

Importørens navn:

Pride Motor LLC

Postadresse:

12, Sagaydachnogo Str., Kyiv, 04070, Ukraine

ДЕКЛАРАЦІЯ ПРО ВІДПОВІДНІСТЬ Panasonic Corporation AH2001

- Автомобільний аудіопристрій з дисплеєм (UNIT ASSY DA) т.м. Panasonic Corporation моделі AH2001 з об'єднаним радіомодулем (Інтерфейс передачі даних IEEE 802.11 n/b/g/n/ac, IEEE 802.15.1 Bluetooth) та GPS-приймачем.
Радіомодулем (мод. т.м. номером чи серійним номером)
- Уповноважений представник виробника - ТОВ «Радіо Тест Стандарти» (03115, м. Київ, вул. Львівська, 22А, к. 135, ЄДРПОУ 39205151) д/е за дорученням "Panasonic Corporation", 4261 Ikonobe-cho, Tsuzuki-ku, Yokohama-shi, Kanagawa-ken 224-8520, Japan / Японія від 30.01.2018.
Назва виробника та адрес виробника збо Best уповноваженого представника
- Ця декларація відповідності видана під особисту відповідальність виробника.
- Об'єкт декларації (заброньована об'єкта декларації для ідентифікації):
*Об'єкт декларації (заброньована об'єкта декларації для ідентифікації):
назва виробника / ідентифікаційний номер виробника / назва продукції / ідентифікаційний номер продукції*



- Об'єкт декларації відповідає вимогам Технічного регламенту радіообладнання, затвердженого постановою КМ України від 24.05.2017 № 355.
- Об'єкт декларації відповідає вимогам наступних НД:
ДСТУ EN 60958:2017, ІЕС 60065:2014, ДСТУ EN 60065:2017, EN 60065:2014 (Евров. Емисія), ДСТУ EN 62333:2014, ДСТУ EN 301 489-1:2014, ETSI EN 301 489-1 V2.1.1 (2017-02), ДСТУ EN 301 489-3:2014, ETSI EN 301 489-3 V2.1.1 (2017-03), ДСТУ EN 300 489-1 V2.1.1 (2017-02), ДСТУ EN 301 489-17:2008, ETSI EN 301 489-17 V2.1.1 (2017-02), ДСТУ EN 301 489-1:2014, ETSI EN 301 489-1 V2.1.1 (2017-03), ДСТУ EN 301 489-19:2008, ETSI EN 301 489-19 V2.1.1 (2017-03), ДСТУ EN 55032:2017, EN 55032:2015 + AC:2016, Слос. В, EN 55035:2017, ДСТУ EN 301 893:2017, ETSI EN 301 893 V2.1.1 (2017-05), ДСТУ EN 300 328:2017, ETSI EN 300 328 V2.1.1 (2016-11), ДСТУ EN 300 440-1:2014, ETSI EN 300 440 V2.1.1 (2017-03), ETSI EN 300 413 V1.1.1 (2017-06).
Посилання на стандарти в порядку зазначення стандартів, на які посилається, або посилання на такі стандарти окремо (НД), якщо вони декларують відповідність (з зазначенням ідентифікаційного номеру, номеру та дати видачі)
- Призначений орган з оцінки відповідності:
ООВ УМЧАСТОТНАГЛРД, 05179, м. Київ, пр-т Героїв, 151, реєстр. номер UA.TR.052 за максимом Мінвчехомпроєкту України від 11.04.2018 № 500
(назва органу, ідентифікаційний номер органу з оцінки відповідності)

висновок добровільної оцінки відповідності технічного проекту радіообладнання відповідно вимогам Технічного регламенту радіообладнання, затвердженого постановою КМ України від 24.05.2017 № 355 за продукцією експортного типу (модуль B) та видав сертифікат відповідності (модуль B) № UA.R.TR.052.393-19 від 24 травня 2019 р.



Orupligning

Modeller til Ukraine

Håndfrit telefonsystem*
(modeller med lydanlæg med standarddisplay)

8. Програмне забезпечення застосовується: Не застосовується.

9. Додаткова інформація:
Виробник – «Рівненське Корпоративне, Японія, 4261 Ямабасі-схі, Тсукубу-сі, Канагаван-кен 224-8520 (Рівненське Корпоративне); 4261 Ямабасі-схі, Тсукубу-сі, Утохінама-схі, Канагаван-кен 224-8520, Японія) на підприємстві: 2) «Рівненське Автомобільне Системс» до Мехіко С.А.С., Мехіко, (Рівненське Automotive Systems de Mexico S.A.), de C.V Calletera Reynosa Mks Aline 12211/47 Reynosa Industrial Reynosa Reynosa, Тамашікві, С.Р. 88780, Мехіко); 3) «Рівненське Автомобільне Системс» Деліан Но., Лтд., Кінгді, (Рівненське Automotive System Delian Co., Ltd.), No.302, Hengsheng Road, Songjiang District, Шанхай, Шанхай Province, 130238 P.R. China); 3) «Рівненське Автомобільне Системс» Асія Пасіфік Ко., Лтд., Тайпін, (Рівненське Automotive Systems Asia Pacific Co., Ltd.), 101 M.J Террай Ро., Т. Вандарпінг, А. Вандарпінг, Замбоанга (СОТБ, Тайланд); 4) «Рівненське До Індустри Рівенска Рив Інтернэшнл» Корпорація, (Рівненське Do Brasil Limitada Riva Matinha"», 1335 - Distrito Industrial 69075-150 -Montau - AM Brazil); 5) «Рівненське Корпоративне Автомобіле & Індустриал Системс Компані Аутомобіле Інформатіонне Системс» Деліан Мехіко С.А.С., Японія, (Рівненське Corporation Automotive & Industrial System Company Automotive Information Systems Business Division Matimoto Site", 5652, Sasaga, Matsumoto-shi, Nagano-ken, 390-8750, Японія); 6) «Рівненське Автомобільне Системс» Чен, с.р.о.ч., Чен, (Рівненське Automotive Systems Casch, s.r.o.), 1) Рівненське 206, State Street 23006 Republica Casch Buzău(RO); 7) «Рівненське Тайвань Ко., Лтд., Тайвань, (Рівненське Taiwan Co., Ltd.), Car Electric Division, PAS Technology Domain Business 578, Yuan Shan Road, Chung-Ho District, New Taipei City, Taiwan); 8) «Рівненське Автомобільне Системс» Матаяба, (Рівненське Automotive System», Матаяба-сін, Шінї, Рітс 10, Рінеке 4, Ріне Індустріел Естате, 13000 Ріне Ріп-Ріп, Малаккя); 10. Підписано ТОВ "Radio Test Standard", 08115, м. Київ, вул. Львівська, 22А, м. 135, ЄДРПОУ 39205151 від імені та за дорученням "Рівненське Corporation", Японія від 30.01.2018.

11. Наступні маркування стосуються вищезазначеного продукту:
Шуман Д.В.
Директор ТОВ "Radio Test Standard"
04.05.2019
Декларація вийшла на об'єкт: **ООВ УКРАЇНОСТАНДАРТ**
02979, м. Київ, пр-т Леоніда Зенкевича, 133, каб. 138 (044) 422-85-44
UA.TR.052
Об'єктовий номер: **Заяв про здійснення № УМН-19-D.344 від 24.09.2019**
Керівник: **ООВ УКРАЇНОСТАНДАРТ**
М.П. **О.Г. Лавінов**
Частинка декларації можна перевірити в базі даних ООВ УКРАЇНОСТАНДАРТ на <http://cert.gov.ua>
Декларація вийшла на об'єкт ООВ УКРАЇНОСТАНДАРТ за дорученням Виробника

УКРАЇНСЬКИЙ ДЕРЖАВНИЙ ЦЕНТР РАДІОЧАСТОТ
ІНСТИТУТ НАУКОВИХ СЛУЖБ І ТЕХНОЛОГІЙ
ОФІС В ОБ'ЄКТИВІ РАДІОЧАСТОТ (ООВ УКРАЇНОСТАНДАРТ)
COMPARITY ASSESSMENT BODY (САОВ УКРАЇНОСТАНДАРТ)

СЕРТИФІКАТ ЕКСПЕРТИЗИ ТИПУ
TYPE EXAMINATION CERTIFICATE

№ UA.TR.052.361-19

Зареєстровано в реєстрі ООВ
Registered in the SA Register

Термін дії в
чотирі роки

24 травня 2019

Продукт:
Product

Автомобільний аудіопроєктор з дисплеєм (UNIT AUDIO D1)
у складі відеонавігаційної системи

Торговельна марка
Trade Name

Рівненське Корпоративне

Модель/Станок
Product Designation

АН2001

Опис радіотехнологічного
Radio-technology Description

Широкополосний радіопроєктор (НЧЕ М82.11 в/П/П/ЛС, НЧЕ М82.15.1
Високочастотний), супроводжує радіонавігаційну (GPS)

Виробник
Product or its conformity with

Суттєвими мінусами Типового регламенту радіопроєкціонних (ТР Р),
затвердженого Постановою КМУ України від 24.05.2007 № 855;
у разі виконання певних встановлених умов у Додатку №1, 27
до Типового НКУЗ від 12.01.2012 №18;
Правила використання радіотехнологічного ресурсу України,
затвердженого ГНУМУ від 09.06.2006 № № 015;
нормативних документів, наведених в Додатку 1

Порядок використання
Use for services

на бездротовій основі

Організатор сертифікації
Member of the certificate
body

ТОВ "Radio Test Standard", Україна, 08115, Київ, вул. Львівська, 22А,
м. 135, ЄДРПОУ 39205151, уповноважений представник

Виробник
Manufacturer

Рівненське Корпоративне, 4261 Ямабасі-схі, Тсукубу-сі, Утохінама-схі,
Сатсума-кен 224-8520, Японія / Японія на підприємстві, інше в
Додатку 2.

ООВ, що видає Сертифікат
Certificate is issued by SA

ООВ УКРАЇНОСТАНДАРТ

№ UA.TR.052
по мовіном МП неможливо перекласти українською мовою від 11.04.2018 №500,
протокол №151, м. Київ, 05179
тел: (044) 422-85-44; 422-83-44; тел./факс (044) 422-85-41
електронна пошта: cert@cert.gov.ua

На підставі
On the basis of

Заяв про здійснення № УМН-19-D.344 від 24.09.2019

Умови видачі сертифіката
Conditions of certificate issue

Висновком умов сертифікації укладі №УМН-19-D.344

Додаткова інформація
Additional information

Цей сертифікат видано у відповідності з вимогами 2.7. Р-го дійсного
Типового Регламенту 1, 3, 3

Керівник офіційного об'єкта відповідності
Director of the Conformity Assessment Body

О.Г. Лавінов
Full Name

OpSpringer

* Ikke tilgængelig på alle modeller

Modeller til Ukraine

Håndfrit telefonsystem*
(modeller med lydanlæg med standarddisplay)

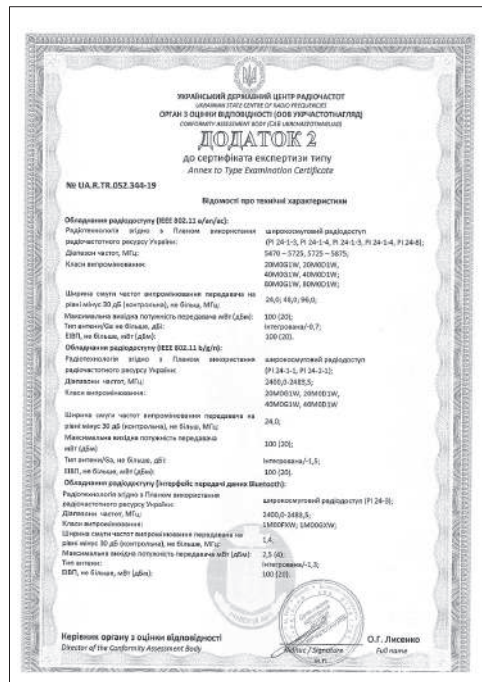
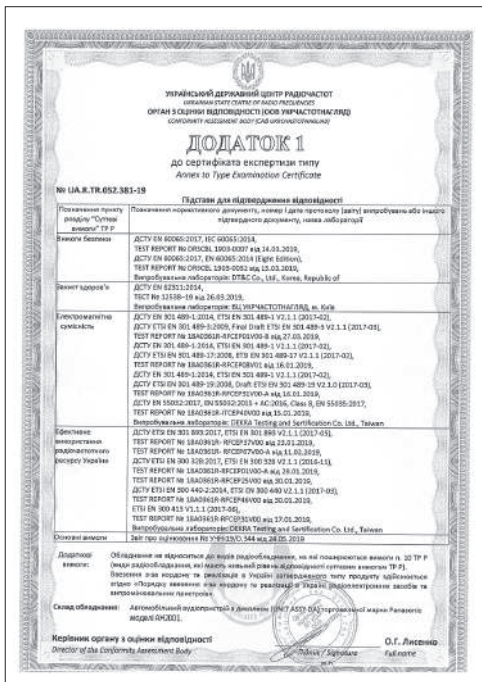

Modeller til Ukraine

Håndfrit telefonsystem*
(modeller med lydanlæg med standarddisplay)

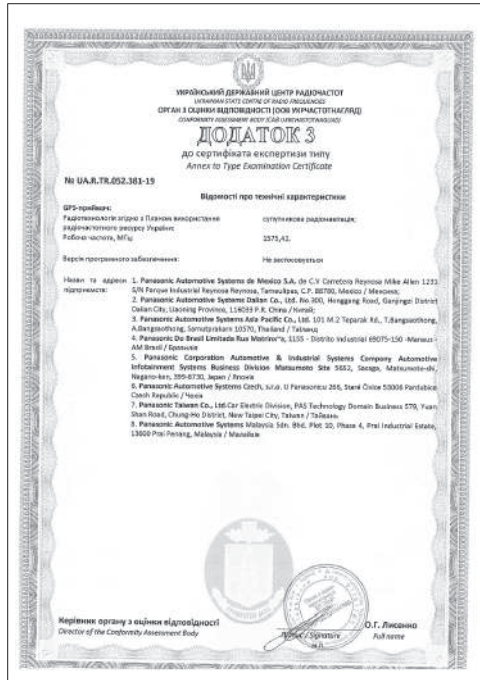

* Ikke tilgængelig på alle modeller

Modeller til Ukraine

Blindvinkelassistent*/bakzoneassistent*

<https://www.veoneer.com/en/regulatory>
 Veoneer bekræfter, at del 6234734 (24 GHz Narrowband) er omfattet af det vedhæftede overensstemmelsescertifikat udstedt i overensstemmelse med den tekniske forskrift (TR) Ukraine 355. Dette certifikat blev udstedt den 21. juni 2018 og gælder i ét kalenderår indtil den 20. juni 2019. Overensstemmelseserklæringen er påkrævet pr. 1. april 2019. Vores ansøgning om denne overensstemmelseserklæring i henhold til denne forskrift er blevet fremsendt til det relevante certificeringsorgan. Del 6234734 kan markedsføres frem til den 1. april 2019 i henhold til ovennævnte overensstemmelsescertifikat, indtil overensstemmelseserklæringen udstedes.

Postadresse:
 26545 American Drive Southfield, Michigan, 48034 USA
 Producentens navn:
 Veoneer US, Inc.
 Driftsfrekvensbånd:
 24,125 GHz
 Maks. udgangseffekt:

- робоча частота, ГГц 24,125;
 - пікова еквівалентна ізотропно-випромінювальна потужність (е.і.г.р.), мВт (дБм) 100 (20);
 - клас випромінювання 180MP0N;
 - ширина смуги частот випромінювання передавача на рівні мінус 30 дБ - контрольна, не більше, МГц 250;

Importørens navn:
 Pride Motor LLC
 Postadresse:
 12, Sagaydachnogo Str., Kyiv, 04070, Ukraine

veoneer

ДЕКЛАРАЦІЯ ПРО ВІДПОВІДНІСТЬ № VEONEER.UKR.355-1/18

1. **Радіообладнання (назва, тип, номер моделі чи серійний номер)**
 Пристрій безпечного перестроювання автомобільної радіолокаційної (24 GHz SRR Narrowband) моделі 6234734

2. **Найменування та адреса виробника або його уповноваженого представника**
 Виробник: "Veoneer ЮСІ, Інк.", 26545 American Drive, Southfield, Michigan 48034, США
 ("Veoneer US, Inc.", 26545 American Drive, Southfield, Michigan 48034, USA)

3. **На декларованій відповідності вказано під особисту відповідальність виробника**
 "Veoneer ЮСІ, Інк.", 26545 American Drive, Southfield, Michigan 48034, США
 ("Veoneer US, Inc.", 26545 American Drive, Southfield, Michigan 48034, USA)

4. **Об'єкт декларації (ідентифікаційні радіообладнання, яка дає змогу забезпечити його пристосованість; може включати кольорове чітке зображення у разі потреби для ідентифікації зазначеного радіообладнання)**
 Пристрій безпечного перестроювання автомобільної радіолокаційної (24 GHz SRR Narrowband) моделі 6234734

5. **Об'єкт декларації відповідає вимогам таких технічних регламентів:**
 Технічного регламенту радіообладнання;

6. **Посилання на відповідні стандарти з переліку національних стандартів, що були застосовані, або посилання на інші технічні специфікації, після яких декларується відповідність (з зазначенням ідентифікаційного номера, першої та другої видання):**

Пункти "Технічного регламенту радіообладнання"	Стандарти	Номер протоколу випробувань	Випробувальна лабораторія (адреса електронної пошти)
Застосовані стандарти, що включені до "Переліку національних стандартів, відповідність яким надає гарантію відповідності радіообладнання суттєвим вимогам"			
п.6, абзац 1	ДСТУ EN 60958-1:2015 (наз. 1.2.3, 1.2.4, 1.7); ДСТУ EN 62311:2014	7304 від 18.06.2018	НІІ РІТ УНІФІРТ (212227)
п.6, абзац 2	ДСТУ EN 301 489-1:2014 (наз. 5.2, 9.2, 9.3) і уривками ДСТУ ETSI EN 301 489-3:2009	7304 від 18.06.2018	НІІ РІТ УНІФІРТ (212227)
	ДСТУ ETSI EN 301 588-1:2015	7304 від 18.06.2018	НІІ РІТ УНІФІРТ (212227)

Veoneer US, Inc.
 26545 American Drive
 Southfield, Michigan 48034
 USA
 Phone: +1 248 224-0500
 Fax: +1 248 224-0510
 www.veoneer.com

Modeller til Ukraine

Blindvinkelassistent*/bakzoneassistent*

7. Призначений преле з оцінки відповідності **ДЕРЖАВНОГО ПІДПРИЄМСТВА "УКРАЇНСЬКИЙ НАУКОВО-ДОСЛІДНИЙ ІНСТИТУТ РАДІО І ТЕЛЕНАЧЕННЯ"**
 Реєстраційний номер: **UA TR 028**
 (найменування, ідентифікаційний номер згідно з реєстром призначених органів)
 виконавця **АНДРЕЙКОУ ЛЮДМИЛА**
 (повне найменування особи діля)

та надав сертифікат експертизи типу **№ 2288.1-СЕТ від 08.02.2019**

8. У відомостях вказані опис компонентів та аксесуарів, у тому числі програмного забезпечення, завдяки якому радіоблагодатника функціонує за призначенням і на яке поширюється дія декларації про відповідність.
 Версія виконавця виробу (Firmware version), яка вказана на документах суттєвих компонентів:
 1С01,

9. Додаткова інформація -

Підписано від імені та за дорученням:
 "Воюар ЮЕв, Інк." ("Vooover US, Inc."), США

 Сюзелла Місґон (Southfield, Michigan) 19 лютого 2019 р.
 (вказати дату підпису)

Директор  Claire O'Neill
 (вказати) (вказати повне прізвище)

MPL

 19/02/19

203

Modeller til Israel

Nøglefrit adgangssystem

א. השימוש במכשיר הינו על בסיס "משני" ופטור מרשיון הפעלה אלחוטי.
לומר – לא מוגן מהפרעות ולא הפרעה למערכות אחרות הפועלות כדין.
ב. רק "בפעולת בזק" לשימוש עצמי של הלקוח בלבד, הציוד פטור מרשיון הפעלה אלחוטי.
מתן "שרות בזק" לצד ג' מחייב רשיון מיוחד ממשד התקשורת.
ג. אסור להחליף את האנטנה המקורית של המכשיר, ולא לעשות בו כל שינוי טכני אחר.

Blindvinkelassistent*/bakzoneassistent*

א. השימוש במכשיר פטור מרשיון הפעלה אלחוטי,
לא מוגן מהפרעות ולא הפרעה למערכות אחרות הפועלות כדין.
ב. רק "בפעולת בזק" לשימוש עצמי של הלקוח בלבד, הציוד פטור מרשיון הפעלה אלחוטי.
מתן "שרות בזק" לצד ג' מחייב רשיון מיוחד ממשד התקשורת.
ג. אסור להחליף את האנטנה המקורית של המכשיר, ולא לעשות בו כל שינוי טכני אחר.

Modeller til Marokko

Fjernbetjening Nøglefrit adgangssystem	Håndfrit telefonsystem (modeller med lydanlæg med standarddisplay)
AGRÉE PAR L'ANRT MAROC	AGRÉE PAR L'ANRT MAROC
Numéro d'agrément: MR 19082 ANRT 2019	Numéro d'agrément: MR 19569 ANRT 2019
Date d'agrément: 26. marts 2019	Date d'agrément: 25/04/2019

Tal

12 V batteri	573
Indikator for ladesystem.....	110
Vedligeholdelse (kontrol af 12 V batteriet) ...	573
Vedligeholdelse (udskiftning)	576

A

ABS (antiblokeringsystem)	503
ABS-system	
Indikator	113
Additiver, motorolie	546
Advarsels- og informationsmeddelelser	124
Advarselsindikator tændt/blinker	616
Advarselsmærkatere	102
Afbrydersystem til forreste airbag	
i passagerside	61
Afdugningsfunktion	205
Afrimning af forrude og sideruder	234
Afspilning af <i>Bluetooth</i> ®-lyd	263, 330
Afviserblink	
Indikatorer (instrumentpanel).....	116
Aha™	325
Airbags	56
Airbags foran (SRS)	58
Efter en kollision	58
Event Data Recorder	1
Gardinairbags	71
Indikator	73, 113
Indikator for airbag i passagersiden	
deaktiveret	113
Knæairbag i førersiden	64

Midterste airbag	66
Sensorer	56
Sideairbags	68
Vedligeholdelse af airbags.....	75
Airconditionssystem (klima anlæg)	233
Afrimning af forrude og sideruder	234
Brug af automatisk klima anlæg	233
Recirkulationstilstand/friskluftstilstand	234
Sensor	235
Støv- og pollenfilter	581
Ændring af tilstand	234
Aktiv fartpilot med følgefunktion ved lav hastighed	447
Indikator (gul)	120
Indikator (hvid/grøn)	120
Aktuel tilstand for den aktive fartpilot med følgefunktion ved lav hastighed og vognbaneassistenten	139
Aktuelt brændstofforbrug	145
Akustisk køretøjsalarmsystem	406
AM/FM-radio	250, 314
Anbefalet brændstof	520, 634
Andre interiør-komfortfaciliteter	231
Android Auto	341
Antiblokeringsystem (ABS)	503
Apparater, der udsender radiobølger	638
Apple CarPlay	337
Armlæn	221
Audio	148
Audio-/informationsskærm	244, 296
Automatisk bremseholdedefunktion	500
Indikator	108, 500

Automatisk fjernlys	199
Indikator	116
Automatisk indklapning af sidespejle.....	210
Automatiske intervalviskere	203

B

Bagage (lastgrænse).....	395
Bagagekrog	228
Bagagerumsafdækning.....	230
Baggrund	246, 305
Bagklap	179
Bagsæder	214
Bakkamera med multivisning	518
Bakspejl	208
Bakzoneassistent	513
Barnestol	76
Batteri	14
Højspænding	14, 431
Indikator for 12 V batteriladesystem	110
Indikator for ladesystem	616
Starthjælp	610
Belysningsregulering	206
Benzin	29, 520
Aktuelt brændstofforbrug	145
Brændstofføkonomi og CO ₂ -emissioner.....	523
Indikator for lav brændstofstand	112
Måler	137
Oplysninger.....	520
Påfyldning af brændstof	520
Betjeningsanordninger	165
Blindvinkelassistent	427
<i>Bluetooth</i> ®-lyd	263, 330

Bremsesystem	496
ABS-system	503
Automatisk bremseholdfunktion	500
Bremseassistent	504
Fodbremse	499
Indikator	107, 109, 618, 620
Parkeringsbremse	496
Væske	555
Brændstof	29, 520
Aktuelt brændstofforbrug	145
Anbefalet	520
Brændstoføkonomi og CO ₂ -emissioner	523
Indikator for lav brændstofstand	112
Måler	137
Påfyldning af brændstof	520
Rækkevidde	145
Brændstofdæksel	29, 521
Brændstofklap	29, 521
Brændstoføkonomi	145
Bugsering af bilen	
Nødsituation	629
Børnesikkerhed	76
Børnesikringslåse	178
Børnesikringslåse	178

Børnesikringsystem	
Bagudvendt barnestol	79
Barnestol til små børn	81
Barnestol til spædbørn	79
Brug af strop	96
Montering af en barnestol	
med en trepunktssæle	94
Selepuder	99
Større børn	98
Valg af barnestol	82

C

Certificeringsmærkat	637
-----------------------------------	-----

D

DAB	254, 319
Displayindstilling	249, 308
Dobbeltlås	183
Dæk	568
Eftersyn	568
Kontrol og vedligeholdelse	568
Luftryk	636
Rotation	571
Slidindikatormærker	569
Snekæder	572
Vinter	572
Dækpunktering	593

Dæktrykadvarselssystem	423
Indikator	115, 621
Kalibrering	423
Dæmpning	
Forlygter	191
Dødt batteri	610
Døre	167
Indikator for åben dør og bagklap	41
Låsning/oplåsning af døre indefra	176
Låsning/oplåsning af døre udefra	170
Meddelelse om åben dør	124
Nøgler	167
System til forebyggelse af at blive låst ude ...	175

E

e:HEV	13
eCall-indikator	386
ECON-tilstand	405
Indikator	118
Effektflow	143
Elbagrude	205
Elektrisk servostyring (EPS)	619
Indikator	114, 619
Elruder	184
Elsystem	
Vil ikke starte	607
Enkel	142
EPS (elektrisk servostyring)	
Indikator	114
EV-indikator	110

F

Fartbegrænser, intelligent	413
Fartbegrænser, justerbar	407
Fastgørelsesforankringer	228
Fejlfinding	591
Advarselsindikatorer	106
Bagdøren kan ikke åbnes	34, 178
Bremsepedalen vibrerer	33
Der høres en summer, når døren åbnes	34
Elsystemet vil ikke starte	607
Gearvælgeren fungerer ikke	613
Nødtransport	629
Overophedning	614
Sprunget sikring	623, 625
Støj ved bremsning	35
Fejlindikator	110, 617
Filter	
Støv og pollen	581
Fjernbetjening	173
Fjernbetjeningsknapper	
til lydanlægget	243, 289
FM/AM-radio	250, 314
Fodbremse	499
Forebyggelse af at blive låst ude	175
Forlygter	191
Automatisk fjernlys	199
Betjening	191
Dæmpning	191
Justering	198
Lyskegle	558

Forløbetid	147
Forreste airbags (SRS)	58
Forrude	202
Afrimning/afdugning	205, 234
Rengøring	585, 587
Sprinklervæske	556
Vinduesviskere og sprinklere	202
Viskerblade	563
Forsæder	211
Indstilling	212
Forsædevarmere	232
Frontkamera med bred visningstilstand	494
Funktioner	237
Funktioner, der kan tilpasses	154, 265, 345, 352
Førerinformationssystem	140
Ændring af displayvisning	140

G

Gardinairbags	71
Gearkasse	402, 403
Betjening	27
Betjening af skifteknop	403
Gearvælgeren fungerer ikke	613
Indikator	111
Indikator for gearvælgerposition	111
Kickdown-funktion	402
Krybekørsel	402
Nummer	637
Olie	554
Gearskift (gearkasse)	403

Gearvælger	27
Betjening	27, 613
Fungerer ikke	613
Gennemsnitligt brændstofforbrug	145
Gennemsnitshastighed	147
Glas (vedligeholdelse)	585, 587
Gravide	53

H

Handskerum	224
Hastighed og tid	146
Hastighedsalarm	149
HFT (håndfri telefon)	269, 359
Hill Start Assist-system	399
Honda Sensing	30, 432
Hvis bagklappen ikke kan åbnes	632
Hybridbil	
e:HEV	13
Højspændingsbatteri	431
Højspændingsbatteriopladningsmåler	138
Håndfri telefonsystem	269, 359
Automatisk import af mobiltelefonbog og opkaldshistorik	279
Automatisk import af mobiltelefonbog og seneste opkald	369
Automatisk overførsel	278, 370
Begrænsninger for manuel betjening	270, 362
Foretrukne kontakter	371
Hurtigopkald	280
ID-oplysninger på den, der ringer op	278
Knapper til håndfri telefon	269, 359
Menuer for håndfri telefon	271, 363

Ringetone	278, 370
Skærbilledet Telefonindstillinger	365
Statusvisning for håndfri telefon	270, 361
Sådan foretages et opkald	281, 373
Sådan modtages et opkald	283, 375
Sådan ryddes systemet	279
Telefonopsætning	275, 366
Valg under en samtale	284, 376

I

Identifikationsnumre	637
Benzinmotor, elmotor og gearkasse	637
Køretøjsidentifikation	637
Indbyggede apps	333
Indbygget instruktionsbog	291
Åbn instruktionsbogen	291
Indikator for airbag i passagersiden	
deaktiveret	113
Indikator for elsystem	109, 622
Indikator for fjernlys	117
Indikator for gearvælgerposition	111
Indikator for ladesystem	616
Indikator for lav brændstofstand	112
Indikator for lavt dæktryk/	
dæktrykadvarselssystem	115, 621
Indikator for lavt olietryk	616
Indikator for parkeringsbremse og	
bremsesystem	618
Indikator for parkeringsbremse og	
bremsesystem (gul)	109, 620
Indikator for parkeringsbremse og	
bremsesystem (rød)	107, 620

Indikator for tågebaglygte	117
Indikator for tågeforlygter	117
Indikatorer	106
12 V batteriladesystem	110
ABS-system	113
Afviserblink og katastrofeblink	116
Aktiv fartpilot med følgefunktion ved lav	
hastighed	120, 447
Automatisk bremseholdefunktion	108, 500
Automatisk bremseholdesystem	108
Automatisk fjernlys	116
ECON-tilstand	118
Elektrisk servostyring (EPS)	114
Elsystem	109, 622
EV	110
Fejlindikator	110
Fjernlys	117
Forreste airbag i passagerside aktiveret/	
deaktiveret	113
Gearkassesystem	111
Gearvælgerposition	111
Intelligent fartbegrænser	119
Justerbar fartbegrænser	119
Klar	110
Lav brændstofstand	112
Lavt dæktryk/dæktrykadvarselssystem	115
Parkeringsbremse og bremsesystem	
(gul)	109, 620
Parkeringsbremse og bremsesystem	
(rød)	107, 620
Påmindelse om sikkerhedssele	112
Sikkerhedshjælp (grøn/grå)	123
Sikkerhedshjælp (gul)	121

Sikkerhedssystemets alarm	118
SRS-airbagsystem	113
Startspærrefunktion	118
Systemmeddelelse	116
Tændte lygter	117
Tågebaglygte	117
Tågeforlygter	117
Udvidet vognbaneassistent klar	121
Vognbaneassistent	120, 121
VSA-system	114
VSA-system deaktiveret	114, 421
Åben dør og bagklap	41
Indstilling	
Forsæder	212
Nakkestøtter	218
Rat	207
Spejle	208
Indstilling af uret	166
Indstillinger	154
Indvendigt bakspejl	208
Instrumenter	137
Instrumentpanel	105
Lysstyrkeregulering	206
Intelligent fartbegrænser	413
Indikator	119
Interiør-komfortfaciliteter	222
Interiørlys	222
iPad	379
iPhone	379
iPod	257, 322, 379

J

Jakkekrog	227
Juridiske oplysninger om Apple CarPlay/ Android Auto	384
Justerbar fartbegrænsner	407
Indikator	119
Justering	
Armlæn	221
Forlygter	198

K

Kickdown-funktion	402
Kilometertæller	138
KLAR-indikator	110
Klimaanlæg	233
Afrimning af forrude og sideruder	234
Brug af automatisk klimaanlæg	233
Recirkulationstilstand/friskluftstilstand	234
Sensorer	235
Støv- og pollenfilter	581
Ændring af tilstand	233
Klokkeslæt (indstilling)	166
Knap til elopvarmede sidespejle	205
Knap til katastrofeblink	6, 7
Knæairbag i førersiden	64
Kollisionsbegrænsende bremsesystem	435
Konsolboks	225
Kontakter	
(omkring rattet)	6, 7, 8
Kontakter (omkring rattet)	188
Kopholdere	226

Krybekørsel	402
Kulilte	101
Køler	553
Kølesystem	551
Påfyldning af kølevæske i reservetank	551
Kølevæske (motor)	
Overophedning	614
Kørelys	197
Køretøjsidentifikationsnumre	637
Kørsel	391
Bremsning	496
Gearkasse	402
Gearskift	403
Kørsel med anhænger	396
Kørsel med bagage	393, 395

L

Lastgrænser	395
Lav signalstyrke fra den nøglefri fjernbetjening	169
Lavt batteriniveau	616
Lovbestemmelser	638
Lufttryk	636
Lydanlæg	238
Aha™	325
AM/FM-radio	250, 314
Android Auto	341
Appgenvejsfunktion	297
Apple CarPlay	337
Audio-/informationsskærm	244, 296
Begrænsninger for manuel betjening	303
Bluetooth®-lyd	263, 330

DAB	254, 319
Displayindstilling	249, 308
Fejlmeddelelser	377
Fjernbetjening af lydanlægget	243, 289
FLAC/PCM/WAVE/MP4/AVI/MKV/ASF/WMV	326
Genaktivering	240
Generelle oplysninger	379
Grundlæggende betjening	241, 286
Indbyggede apps	333
Indbygget instruktionsbog	291
Indstilling af baggrund	246, 305
Indstilling af ur	304
Indstillinger for systemopdateringer	310
iPod	257, 322
Lydanlæggets funktioner	241, 286
MP3/WMA/AAC	260, 326
Personlig Honda assistent	292
Radio Data System (RDS)	251, 317
Regulering af lyd	248, 307
Sikkerhedskode	240
Start	285
Statusområde	302
Stemmestyringsfunktioner	293
Systemopdateringer	309
Sådan opdaterer du	309
Sådan opdaterer du med en USB-enhed	313
Sådan opdaterer du trådløst	312
Tyverisikring	240
USB-nøgler	260, 326, 380
USB-port(e)	242, 288
Valg af en lydkilde	302
Wi-Fi-forbindelse	335
Ændring af displayvisning	244

Lydanlæg med farvedisplay	241
Lydanlæg med standarddisplay	285
Lygter	191, 558
Indikator for fjernlys	117
Indikator for tændte lygter	117
Kørellys	197
Lygtekontakter	191
Tågeforlygter	195
Tågelygte	195
Udskiftning af pærer	558
Lys	
Interiør	222
Lys i bagagerum	223
Lysstyrkeregulering (instrumentpanel)	206
Læselamper	223
Løftepunkter	606
Låsning/oplåsning	167
Børnesikringslåse	178
Indefra	176
Med nøgle	174
Nøgler	167
Udefra	170
Låsning/oplåsning af døre udefra	170

M

Makeup-spejle	11
Maksimalt tilladt vægt	395
Manøvreringsassistent	422
Midlertidig reparation af et punkteret dæk	593
Midlertidigt reparations sæt (TRK)	593

Motor	
Nummer	637
Olie	546
Starthjælp	610
Summer for tænding	189, 190
Motorkølevæske	
Overophedning	614
Motorolie	546
Advarsel om lavt olietryk	125, 616
Anbefalet motorolie	546
Kontrol	549
Påfyldning	550
MP3/WMA/AAC	260, 326
Målere	137
N	
Nakkestøtter	218
Navigation	148
Nedblænding	
Bakspejl	208
Nederste befæstningspunkter	90
Nedklapning af bagsæder	214
Nulstilling af triptæller	145
Numre (identifikation)	637
Nødopkald (eCall)	386
Automatisk nødopkald	386
Manuelt nødopkald	388
Nødstopsignal	505
Nødtransport	629
Nøglenummermærke	168

Nøgler	167
Bagdøren kan ikke åbnes	178
Fjernbetjening	173
Forebyggelse af at blive låst ude	175
Nummermærke	168
Typer og funktioner	167

O

Olie (motor)	546
Anbefalet motorolie	546
Indikator for lavt olietryk	616
Kontrol	549
Påfyldning	550
Viskositet	546
Oliepind (motorolie)	549
Opbevaringsfaciliteter	224
Open source-licenser	383
Oplysninger	153
Oplåsning af dørene	170
Oplåsning af fordøre indefra	21
Organiser indholdet	153
Overhalingsblink	191
Overophedning	614

P

Parkeringsbremse	496
Parkeringssensorsystem	508
Personlig Honda assistent	292
POWER knap	188
Punkteret dæk	593
Påfyldning	
Kølevæske	551
Motorolie	550
Sprinklervæske	556
Påfyldning af brændstof	520
Benzin	520, 634
Brændstofmåler	137
Indikator for lav brændstofstand	112

R

Radio (AM/FM)	250, 314
Radio Data System (RDS)	251, 317
Rat	207
Indstilling	207
Ratvarmer	231
RDS (Radio Data System)	251, 317
Regulering af lyd	248, 307
Rengøring af kabine	584
Ruder (åbning og lukning)	184
Rækkevidde	145
Rækkevidde/brændstof/triptæller	144

S

Score for tændingscyklus/levetidspoint	162
Selepuder (til børn)	99
Servicepåmindelsessystem	530
Sideairbags	68
Sidespejle	209
Sikker kørsel	37
Sikkerhedsforanstaltninger ved kørsel	400
Regn	401
Sikkerhedshjælp	151
Indikator (grøn/grå)	123
Indikator (gul)	121, 122, 123
Sikkerhedsmeddelelse	0
Sikkerhedsmærkater	102
Sikkerhedssele	42, 150
Advarselsindikator	45, 112
Automatiske selestrammere	47
Eftersyn	54
Gravide	53
Justering af øverste selebæstningspunkt	50
Montering af en barnestol med en trepunktssæle	94
Påmindelse	45
Spænding	48
Sikkerhedssystem	181
Dobbeltlås	183
Indikator for sikkerhedssystemets alarm	118
Indikator for startspærrefunktion	118
Sikringer	623
Kontrol og udskiftning	628
Placering	623, 624, 625
Skema for smøremiddelspecifikationer	635

Skift måleenheder	152
Skifter alle indstillinger til standard	358
Slidindikatormærker (dæk)	569
Slidte dæk	568
SOS annulleringsknap	388
SOS knap	388
Specifikationer	634
Specifikationer for pærer	635
Speedometer	137
Spejle	208
Indstilling	208
Indvendigt bakspejl	208
Side	209
Sprinklere	
Påfyldning af sprinklervæske	556
SRS (Supplemental Restraint System)	58
SRS-airbags (airbags)	58
Standsnng	506
Start af elsystemet	397
Aktiveres ikke	607
Start af motor	
Starthjælp	610
Starthjælpsprocedure	610
Startspærrefunktion	181
Indikator	118
Stemmestyringsfunktioner	293
Generelle kommandoer	294
Kommandoer for personlig Honda assistent	295
Listekommandoer	295
Lydkommandoer	294
Navigationskommandoer	295
Standardkommandoer	295

Stemmegenkendelse	293
Stemmeportalskærmbillede	294
Telefonkommandoer	294
Strømudtag til tilbehør	231
Støv- og pollenfilter	581
Symbol for lav oliestand	622
System for forreste airbag i passagerside	
Indikator	113
System til forebyggelse af at blive låst ude ...	175
System til registrering af trafikskilte	139, 487
Systemindikator	116
Systemopdateringer	309
Sæder	211
Bagsæder	214
Forsæder	211
Forsædevarmere	232
Indstilling	211
Sædevarmere	232
Sædevarmere	232

T

Telefon	148
Temperatur	
Udetemperaturvisning	138
Temperatursensor	138
Tilbehør og ændringer	589
Tilpas display	153
Triptæller	145, 147
TRK (midlertidigt reparations sæt)	593
Tyverisikring af lydanlæg	240
Tændrør	634

U

Udetemperaturvisning	138
Udskiftning	
12 V batteri	576
Pærer	558
Sikringer	623, 625
Viskergummi	563
Viskergummi på bagrudevisker	566
Udskiftning af pærer	558
Afviserblink på siden/katastrofeblink	558
Bageste afviserblink	558, 559
Bageste nummerpladelys	561
Baglygter	559
Baklygter	560
Forlygter	558
Højt monteret stoplygte	561
Kørelys	558
Lys i bagagerum	562
Positionslys	558
Stoplygter	559
Tågebaglygte	561
Tågeforlygter	558
Udstødningsgasfare (kuliite)	101
Udvendig rengøring	586
Udvendig vedligeholdelse (rengøring)	586
Udvendige spejle	209
Udvidet vognbaneassistent	478
Aktivering og deaktivering	482
Indikator for udvidet vognbaneassistent klar	121

Ur	139, 166
USB-nøgler	260, 326, 380
USB-port(e)	242, 288

V

Valg af barnestol	82
Varmere (forsæde)	232
Vedligeholdelse	150, 525
12 V batteri	573
Bremsevæske	555
Dæk	568
Fjernbetjening	579
Gearolie	554
Klima anlæg	580
Køler	553
Kølesystem	551
Olie	549
Rengøring	584
Servicepåmindelsessystem	530
Sikkerhed	527
Sikkerhedsforanstaltninger	526
Udskiftning af pærer	558
Under motorhjelm	543
Vinduesviskere	202
Kontakt	202
Vinduesviskere og sprinklere	202
Bagest	204
Forrest	202
Vinterdæk	572
Snekæder	572

Viskere og sprinklere	
Automatiske intervalviskere	203
Kontrol og udskiftning af viskerblade	563
Viskositet (olie)	546, 635
Vognbaneassistent 467	
Indikator (grøn).....	121
Indikator (gul).....	120
VSA-system	
Afbryderknop	421
Indikator for deaktivering.....	114
Systemindikator.....	114
Vælgeknop (lyd)	241
Værktøj	592
Væsker	
Bremsevæske.....	555
Kølesystem	551
Sprinklervæske	556

W

Watt.....	635
Wi-Fi-forbindelse	335
WMA.....	260, 326

Æ

Ændring af displayvisning.....	140
Ændringer (og tilbehør)	589

Ø

Øverste selebefæstningspunkt.....	50
-----------------------------------	----

Å

Åbning/lukning

Bagklap	179
Elruder.....	184
Motorhjelm.....	544

